

Truma Therme

| | | |
|-----------|----------------------------------|-----------|
| D | Einbauanweisung | Seite 3 |
| GB | Installation instructions | Page 7 |
| F | Instructions de montage | Page 11 |
| I | Istruzioni di montaggio | Pagina 15 |
| NL | Inbouwhandleiding | Pagina 19 |
| DK | Monteringsanvisning | Side 23 |
| E | Instrucciones de montaje | Página 27 |

S

FIN

N

CZ

PL

SLO

Page 32

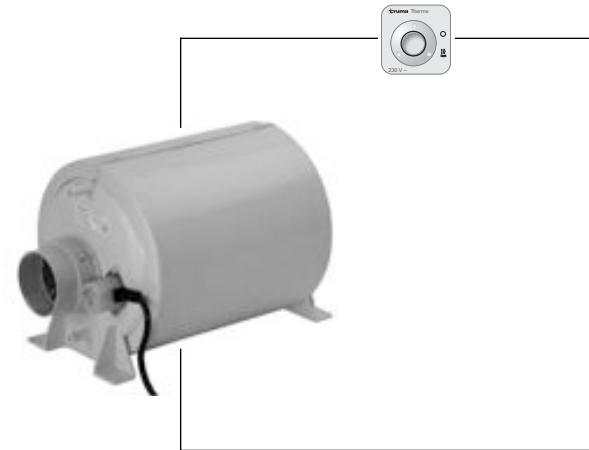

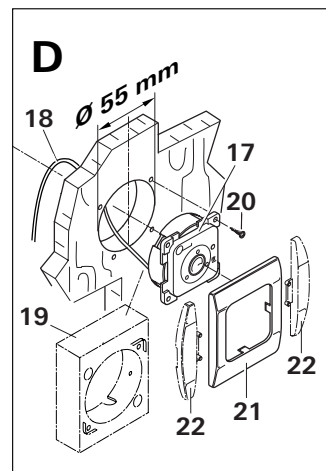
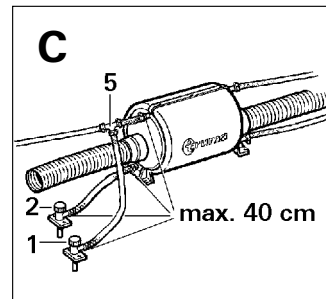
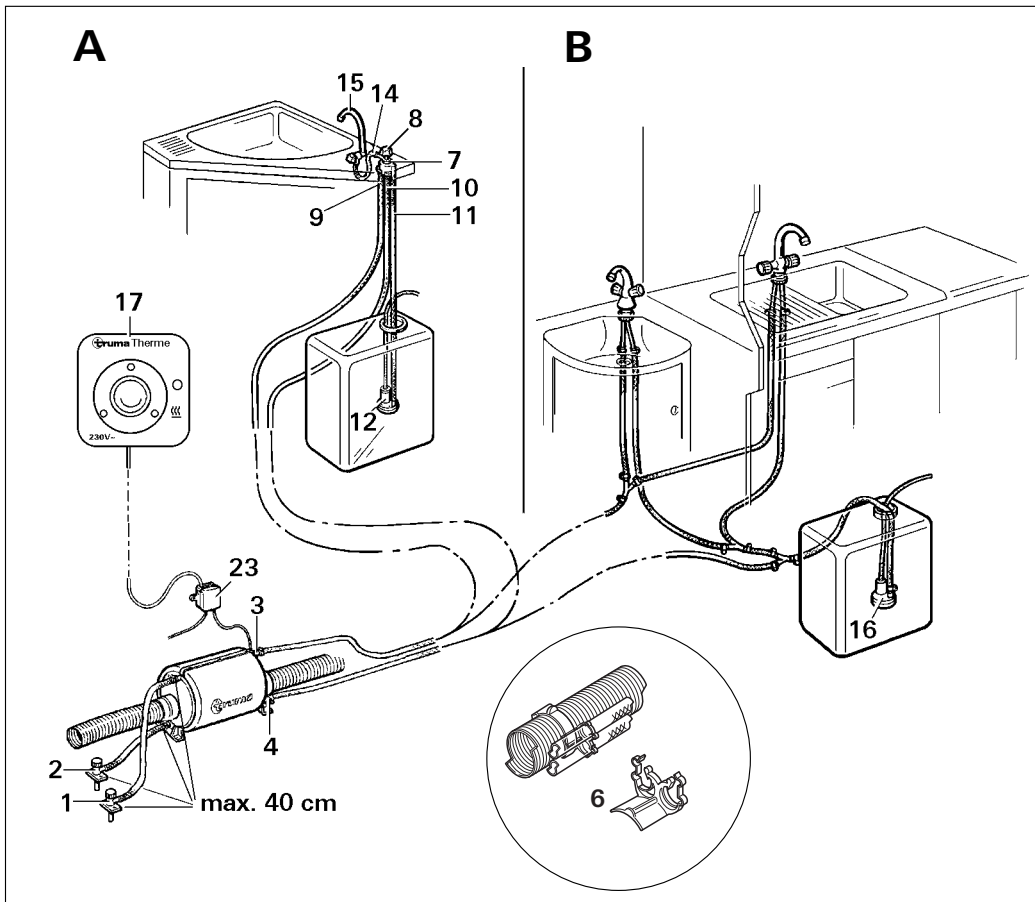

CE

Einbau und Reparatur darf nur vom Fachmann durchgeführt werden!

 Die Therme ist für drucklosen Betrieb vorgesehen. Um den beim Aufheizen entstehenden Überdruck ableiten zu können, darf in der Kaltwasser-Zuleitung zwischen Therme und Tauchpumpe kein Rückschlagventil eingebaut werden.

Bei Anschluss an eine zentrale Wasserversorgung (City-Anschluss) oder bei stärkeren Pumpen muss ein Druckminderer eingesetzt werden, der verhindert, dass höhere Drücke als 1,2 bar in der Truma Therme auftreten können. Zusätzlich muss ein Sicherheits-/Ablassventil (Zubehör Art.-Nr. 70141-10) in die Kaltwasserzuleitung eingesetzt werden.



Es können nur Armaturen mit Elektroschalter verwendet werden!

Platzwahl

Einbauort in der Nähe der Heizung (nicht im Einbauraum hinter der Heizung) festlegen.

Bei zwei Zapfstellen (**Bild B**), Einbauort so wählen, dass die Warmwasserleitungen möglichst kurz verlegt werden können.

Therme montieren

Therme mit den Befestigungsfüßen auf den Boden stellen und festschrauben.

Warmluftschläuche auf beiden Seiten einstecken. Wird keine Warmluft angeschlossen, beide Luftstutzen mit dem Verschlussdeckel VD (Art.-Nr. 40353-01 – nicht im Lieferumfang enthalten) verschließen.

Ablauf- und Belüftungsventile montieren

Die Ablass- und Belüftungsventile müssen in unmittelbarer Nähe des Gerätes (**max. Schlauchlänge 40 cm**), an einer für den Benutzer möglichst gut zugänglichen Stelle montiert werden.



Um eine vollständige Entleerung des Wasserinhaltes zu gewährleisten, müssen beide Wasserleitungen fallend zu den Ventilen verlegt werden. **Kein Garantieanspruch für Frostschäden!**

Zwei Löcher Ø 11 mm im Fahrzeugboden bohren und die Ventile (1 + 2) mit jeweils 2 Schrauben befestigen.

Anschlussstutzen (3 + 4) und Ventile (1 + 2) mit Wasser-schlauch Ø 10 mm (max. Länge 40 cm) verbinden.



Sollen beide oberen Warmwasser-Anschlussstutzen belegt werden, kann das Belüftungsventil (1) auch mittels T-Stück (**Bild C: 5**) angeschlossen werden (**max. Schlauchlänge zwischen Anschlussstutzen und Belüftungsventil 40 cm**).

Wasseranschluss

Die Therme kann gemäß **Bild A** mit einem Truma Mischventil (Art.-Nr. 40020-00300 – nicht im Lieferumfang enthalten) in bestehende Anlagen mit einem Einfach-Auslaufhahn **oder** gemäß **Bild B** in Anlagen mit Mischbatterie(en) eingebaut werden.



Alle Schlauchverbindungen müssen mit Schlauchschellen gesichert werden (auch Kaltwasser)!

Alle Anschlussstutzen sind für Schläuche 10 mm ausgerüstet.

Zur Befestigung der Schläuche an Wand oder Boden empfehlen sich die Schlauchclips SC 6 – Art.-Nr. 40712-01), die auch eine frostsichere Verlegung von Wasserschläuchen auf den Warmluftverteilungsrohren der Heizung ermöglichen.

Einbau des Truma Mischventils

Das Truma Mischventil ist mit einem Rückflussverhinderer zur Pumpe ausgestattet. Es sind nur Armaturen mit Elektro-schalter möglich.

Bei Verwendung von anderen Vormischventilen muss die entsprechende Anleitung beachtet werden!



Bei Verwendung von mehreren Einwegarmaturen muss jeweils ein Vormischventil verwendet werden!

Bild A

In der Nähe des Wasserhahnes (15) auf einer geraden Fläche des Waschbeckens, der Spüle oder einer davor befindlichen senkrechten Wand – in jedem Fall höher als die Therme selbst – ein Loch mit Ø 16 mm bohren, Mischventil mit den beiden Muttern in der Höhe so ausrichten und befestigen, dass die obere Mutter (7) mit dem Gewindeende etwa eben ist. Regulierknopf (8) aufsetzen, anschrauben und bis zum Anschlag nach links drehen.

Markierungspunkt auf dem Waschbecken so anbringen, dass dieser mit dem Ende des roten Symbols auf dem Regulierknopf des Mischventils auf gleicher Höhe ist.

Verlegung der Wasserleitungen mit Truma Mischventil

Bild A

Mischventilanschluss „von Therme“ (9) mit einem der oberen Warmwasser-Anschlussstutzen verbinden.

Mischventilanschluss „zur Therme“ (10) mit einem der beiden unteren Kaltwasser-Anschlussstutzen verbinden.

Mischventilanschluss „Pumpe“ (11) und Tauchpumpe (12) verbinden.

Mischventilanschluss „Hahn“ (14) und Wasserhahn (15) verbinden.

Verlegung der Wasserleitungen mit Mischbatterie(en)

Bild B

Warmwasser-Anschlussstutzen (3) mit Warmwasser-Anschluss der Armaturen verbinden. Kaltwasser-Anschlussstutzen (4) mit Kaltwasser-Anschluss der Armaturen bzw. Tauchpumpe (16) verbinden.

Bedienteil



Bei Verwendung von fahrzeug- bzw. herstellerspezifischen Bedienteilen muss der elektrische Anschluss gemäß den Truma Schnittstellenbeschreibungen erfolgen. Jede Veränderung der dazugehörigen Truma-Teile führt zum Erlöschen der Garantie sowie zum Ausschluss von Haftungsansprüchen. Der Einbauer (Hersteller) ist für eine Gebrauchsanweisung für den Benutzer sowie für die Bedruckung der Bedienteile verantwortlich!

Bild D: Bei der Platzwahl beachten, dass das Bedienteil (17) nicht direkter Wärmeabstrahlung ausgesetzt sein darf. Länge des Anschlusskabels (18) 2,50 m.



Ist eine Unterputzmontage des Bedienteils nicht möglich, liefert Truma auf Wunsch einen Aufputzrahmen (19 – Art.-Nr. 40000-52600) als Zubehör.

Loch Ø 55 mm bohren. Das Kabel nach hinten durchführen und Bedienteil (17) mit 4 Schrauben (20) befestigen. Anschließend Abdeckrahmen (21) aufstecken und das Kabel zur Therme verlegen.



Als Abschluss zu den Abdeckrahmen liefert Truma als Zubehör Seitenteile (22) in 8 verschiedenen Farben (bitte fragen Sie Ihren Händler).

Elektrischer Anschluss 230 V



Der elektrische Anschluss darf nur vom Fachmann (in Deutschland nach VDE 0100, Teil 721 oder prIEC 60364-7-721) durchgeführt werden. Die hier abgedruckten Hinweise sind keine Aufforderung an Laien, den elektrischen Anschluss herzustellen, sondern dienen dem von Ihnen beauftragten Fachmann als zusätzliche Information!

Die Verbindung zum Netz erfolgt mittels Kabel 3 x 1,5 mm² (z. B. Schlauchleitung HO5VV-F) an eine Verteilerdose (nicht im Lieferumfang enthalten). Ein Anschlusskabel mit Netzstecker ist nicht zulässig.

Unbedingt auf sorgfältigen Anschluss mit den richtigen Farben achten!

Für Wartungs- bzw. Reparaturarbeiten muss bauseitig eine Trennvorrichtung zur allpoligen Trennung vom Netz mit mindestens 3,5 mm Kontaktabstand vorhanden sein.

Verteilerdose (Bild A: 23) in Gerätenähe am Fahrzeugboden oder -wand montieren (Kabellänge 150 cm).

Bedienteilkabel, Zuleitung 230 V und Heizstabkabel gemäß Anschlussplan anschließen.

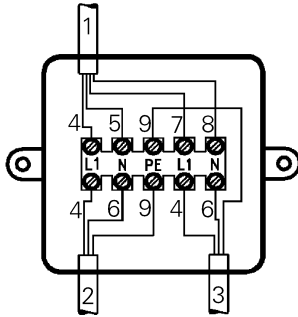

- 1 = Bedienteil
- 2 = Zuleitung 3 x 1,5 mm²
- 3 = Heizstab
- 4 = braun
- 5 = grün
- 6 = blau
- 7 = gelb
- 8 = weiß
- 9 = gelb / grün



Alle Kabel müssen mit Schellen gesichert werden!

Funktionsprüfung

Nach dem Einbau müssen die Dichtigkeit der Wasseranschlüsse sowie sämtliche Funktionen gemäß der Gebrauchsanweisung geprüft werden.

Abschließend muss sichergestellt sein, dass beim Entleeren der Wasserinhalt (5 Liter) vollständig abläuft.

Kein Garantieanspruch für Frostschäden!

Warnhinweise

Der dem Gerät beigegebene gelbe Aufkleber mit den Warnhinweisen muss durch den Einbauer bzw. Fahrzeughalter an einer für jeden Benutzer gut sichtbaren Stelle im Fahrzeug (z. B. an der Kleiderschrantür) angebracht werden! Fehlende Aufkleber können bei Truma angefordert werden.

Installation and repair are only to be carried out by an expert!

 The Truma Therme is designed for pressure-free operation. In order to enable the pressure, which builds up during the heating up procedure, to escape, there is to be no non-return valve installed in the cold water supply between Truma Therme and submersible pump.

When connecting to a central water supply (city mains) or when using stronger pumps, a pressure reduction valve must always be installed to prevent that pressures above 1.2 bar develop in the Truma Therme. In addition, a safety/drain valve (accessory, part no. 70141-10) must be installed into the cold water supply line.



Only tap fittings with electrical switch are to be used!

Choice of location

Select an installation location near the heater (not in the installation space behind the heater).

If there are two bleeding points (**fig. B**), please select an installation location where the hot water pipes can be as short as possible.

Installation of the Therme

Place the Therme on the floor on its mounting supports and bolt down into place.

Insert hot air hoses at both sides. If no hot air supply is to be connected, seal both air connection fittings using the VD sealing cap (part no. 40353-01 – not included in scope of delivery).

Fitting the draining and venting valve

Draining and venting valves must be fitted in the immediate proximity of the device (**max. hose length 40 cm**), at a point which is the most readily accessible for the user.



To guarantee total emptying of the water content, both water lines must be laid so as to slope down to the valves. **No claims under guarantee will be accepted for frost damage!**

Drill two holes, diameter 11 mm, in the floor of the vehicle and secure the valves (1 + 2) with 2 screws each.

Connect the connection nozzles (3 + 4) and the valves (1 + 2) to the water hose, dia. 10 mm (max. length 40 cm).



If it is intended that both hot water connection nozzles should be fitted, the venting valve (1) can also be connected by means of a T-piece (**fig. C: 5 – max. hose length between connection nozzles and bleeding valve 40 cm**).

Water connection

The Therme can be installed in already existing systems with a single tap, as shown in **fig. A**, with a Truma mixing valve (part no. 40020-00300 – not part of the scope of delivery) **or** as shown in **fig. B**, with pre-selecting mixing tap(s).



All hose connections must be secured with hose clips (also cold water)!

All connection fittings are designed for 10 mm hoses.

For fastening the hoses to the wall or floor we recommend using the hose clips SC (6 – part no. 40712-01) which enable frost-protected routing of water hoses on the hot air distributor pipes of the heater.

Installation of the Truma mixing valve

The Truma mixing valve is equipped with a backflow preventer towards the pump. Only possible with fittings with electrical switch.

When using other pre-mixing valves, always observe the respective instructions!



When using several single-tap fittings, a pre-mixing valve must be installed for each one respectively!

Fig. A

Drill a hole with dia. 16 mm in the vicinity of the tap (15), on a flat surface of the wash basin, sink or vertical wall in front of it always higher than the actual Therme, vertically align mixing valve using the two nuts and fasten in such a way that the upper nut (7) is approximately level with the end of the thread. Mount control knob (8), screw on and turn to the left, up to the stop.

Apply marking on the wash basin in such a way that this is level with the end of the red symbol on the control knob of the mixing valve.

Routing water pipes with the Truma mixing valve

Fig. A

Connect the mixing valve connection “from Therme” (9) to one of the upper hot water connection nozzles.

Connect the mixing valve connection “to Therme” (10) to one of the two lower cold water connection nozzles.

Connect mixing valve connection “pump” (11) and submersible pump (12).

Connect mixing valve connection “tap” (14) and water tap (15).

Routing water pipes with pre-selecting mixing tap(s)

Fig. B

Connect right-angled hot water connector (3) to equipment hot water connector. Connect cold water connection fitting (4) to cold water connector on equipment or submersible pump (16).

Control panel



 When using control panels which are specific to the vehicle or the manufacturer, the electrical connection must be established in accordance with the Truma interface descriptions. Any modification made to the Truma components pertaining to this will lead to the invalidation of the guarantee, as well as to the exclusion of any claims for liability. The installer (manufacturer) is responsible for providing instructions for use for the user as well as for identification printing on the control panels.

Fig. D

When selecting the location, observe the fact that the control panel (17) is not to be exposed to direct heat radiation. The length of the connecting cable (18) is 2.5 m.

 If it is not possible to instal the control panels flush with the surface, Truma can provide a surface-mounting frame (19) on request, as a accessory (part no. 40000-52600).

Drill a hole with 55 mm diameter. Feed the cable through to the back and secure the control panel (17) with four screws (20). Then fit the cover frame (21) on and lay the cable to the Theme unit.

 To round off the appearance of the cover frame, Truma can provide side pieces (22) as accessories in 8 different colours (please ask your dealer).

Electrical connection 230 V

 The electrical connection is only to be carried out by an expert (in accordance with VDE 0100, part 721 or prIEC 60364-7-721 in Germany). The information given here is not intended as instructions for you to carry out. It is for assisting the expert assigned to carry out the job, acting as auxiliary information when connecting the appliance!

Connection to the mains is effected by means of the cable, 3 x 1.5 mm² (e.g. hose line HO5VV-F) to a distribution socket (not included in the scope of supply). A connection cable with a mains plug os not permissible.

Always pay attention to use the correct colour code!

For maintenance or repair work there must be a disconnecting device on the vehicle for all-pole disconnection from the mains with a minimum contact gap of 3.5 mm.

Install splitting box (fig. A: 23) in the vicinity of the appliance, on the vehicle floor or on the wall (length of cable 150 cm).

Connect the control panel cable, 230 V lead, and heating element cable as shown in the circuit diagram.

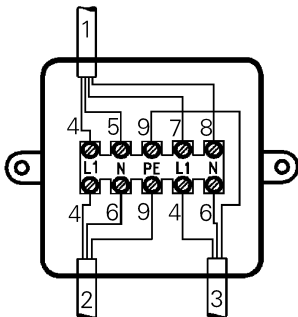

- 1 = Control panel
- 2 = Supply line 3 x 1.5 mm²
- 3 = Heater element
- 4 = brown
- 5 = green
- 6 = blue
- 7 = yellow
- 8 = white
- 9 = yellow / green



All cables must be secured with cable clips!

Function check

The water connections must be checked for leaks and all functions must be tested as described in the operating instructions after installation.

Then it must be ensured that all of the water (5 litres) drains when the system is emptied.

There shall be no claims under guarantee for damage caused by frost!

Warning information

The yellow sticker with the warning information, which is enclosed with the appliance, must be affixed by the installer or vehicle owner to a place in the vehicle where it is clearly visible to all users (e.g. on the wardrobe door)! Ask Truma to send you a sticker, if necessary.

Le montage et les réparations du chauffe-eau ne doivent être effectués que par un spécialiste !

 Le Truma Therme est destiné à fonctionner sans pression. Pour compenser la pression s'établissant lors de l'échauffement, il ne doit pas y avoir de clapet antiretour dans la conduite d'alimentation en eau froide entre le Therme et la pompe immergée.

Si on procède au raccordement à un système d'alimentation en eau centralisé (eau de ville) ou en présence de pompes puissantes, il faut intercaler un réducteur de pression ; ce dernier évite que la pression dans le Truma Therme dépasse 1,2 bar. En plus, il faut intercaler une soupape de sûreté/de vidange (accessoire n° d'art. 70141-10) dans la conduite d'amenée d'eau froide.



Seuls sont utilisables des robinets avec interrupteur électrique !

Choix de l'emplacement

Choisir un lieu de montage proche du chauffage (ne pas choisir l'espace de montage derrière le chauffage).

Si deux prises d'eau sont possibles (**fig. B**), choisir un lieu de montage pour lequel les conduites d'eau chaude soient les plus courtes possibles.

Monter le Therme

Placer le Therme sur le sol avec les pieds de fixation et le boulonner.

Enficher les gaines d'air chaud des deux côtés. Si on ne raccorde pas l'air chaud, obturer les deux tubulures d'air avec le couvercle VD (n° d'art. 40353-01, non compris dans la livraison).

Monter les vannes de vidange et d'aération

Les vannes de vidange et d'aération doivent être montées à proximité immédiate de l'appareil (**longueur maxi. de tube flexible 40 cm**), à un endroit à tout moment accessible pour l'utilisateur.



Pour assurer une vidange intégrale de la quantité d'eau, il faut poser les deux conduites d'eau inclinées vers les vannes. **La garantie ne couvre pas les dégâts dus au gel !**

Percer deux trous Ø 11 mm dans le bas de caisse du véhicule et fixer les vannes (1 + 2) avec 2 vis pour chacune d'elles.

Relier le raccord (3 + 4) et les vannes (1 + 2) avec le tube flexible à eau Ø 10 mm (longueur maxi. 40 cm).



Si les deux raccords d'eau chaude supérieurs doivent être affectés, il sera également possible de raccorder la vanne d'aération (1) à l'aide de la pièce en T (**fig. C : 5 – longueur maxi. de tube flexible entre le raccord et la vanne d'aération 40 cm**).

Raccordement d'eau

Avec un mitigeur Truma (n° d'art. 40020-00300, non compris dans la livraison), le Therme peut être monté comme décrit à la **fig. A** dans des installations existantes comportant un robinet simple **ou**, comme décrit à la **fig. B**, dans des installations avec mitigeur(s).



Tous les raccords de flexibles (y compris ceux d'eau froide !) doivent être fixés par des colliers.

Toutes les tubulures sont équipées pour recevoir des flexibles de 10 mm.

Pour fixer les flexibles à la cloison ou sur le sol, nous recommandons les clips de flexible SC (6 – n° d'art. 40712-01), qui permettent aussi de fixer les flexibles d'eau aux gaines de distribution d'air chaud, ce qui les protège du gel.

Montage du robinet mitigeur Truma

Le robinet mitigeur Truma est doté d'un antiretour vers la pompe. Seuls sont utilisables des robinets avec interrupteur électrique.

Si on utilise d'autres robinets pré-mitigeurs, il faut respecter les instructions correspondantes !



En présence de plusieurs robinets simples, il faut prévoir un robinet pré-mitigeur pour chacun.

Fig. A

percer au voisinage du robinet (15), sur une sur-face plane du lavabo, de l'évier ou de la cloison, mais de toute façon à un niveau plus élevé que le Therme lui-même, un trou de Ø 16 mm, ajuster le robinet mitigeur en hauteur et le fixer

avec les deux écrous de telle sorte que l'écrou supérieur (7) soit à peu près au niveau de l'extrémité du filetage. Présenter le bouton de réglage (8), le visser et le tourner en butée à gauche.

Apposer le point de repère sur le lavabo de telle sorte qu'il soit à la hauteur de l'ex-trémité du symbole rouge sur le bouton de réglage du mitigeur.

Installation des conduites d'eau avec un mitigeur Truma

Fig. A

relier le raccord de robinetterie mélangeuse « depuis Therme » (9) à l'un des raccords d'eau chaude supérieurs.

Relier le raccord de robinetterie mélangeuse « vers Therme » (10) à l'un des deux raccords d'eau froide inférieurs.

Relier ensemble le raccord « pompe » (11) du mitigeur et la pompe immergée (12).

Relier ensemble le raccord « robinet » (14) du mitigeur et le robinet (15).

Installation des conduites d'eau avec un ou des robinet(s) mitigeur(s)

Fig. B

relier le raccord coudé d'eau chaude (3) avec le raccord d'eau chaude du robinet. Relier la tubulure d'eau froide (4) avec le raccord d'eau froide du robinet, resp. de la pompe immergée (16).

Pièce de commande



 Si vous utilisez des pièces de commande spécifiques à un véhicule ou à un fabricant, la connexion électrique doit être conforme aux descriptions des interfaces Truma. Toute modification des pièces Truma appartenant aux éléments de commande entraîne obligatoirement l'annulation de la garantie et la déchéance du droit aux prestations. L'installateur (fabricant) est responsable de l'instruction faite à l'utilisateur ainsi que de l'impression des pièces de commande !

Fig. D

lors du choix de l'emplacement, observer que la pièce de commande (17) ne doit pas être exposée directement à la chaleur rayonnée. La longueur du câble de branchement (18) est de 2,50 m.

 Si un montage sous crépi des pièces de commande n'est pas possible, Truma peut livrer, sur demande, un cadre de crépissage (19 – n° d'art. 40000-52600) que vous trouverez sous les accessoires.

Percer un trou de Ø 55 mm. Faire passer le câble vers l'arrière et fixer la pièce de commande (17) à l'aide de 4 vis (20). Encastrer ensuite le cadre de recouvrement (21) et poser le câble vers le chauffe-eau.

 La société Truma propose également, en tant qu'accessoires, des pièces latérales (22), disponibles en 8 couleurs différentes, pouvant faire office de finition sur les cadres de protection. (Veuillez vous adresser à votre revendeur.)

Branchement électrique 230 V

 Le branchement électrique ne doit être effectué que par un spécialiste (en Allemagne selon VDE 0100, partie 721 ou prIEC 60364-7-721) Les instructions reproduites ci-après sont des informations supplémentaires destinées au spécialiste chargé du branchement et non une invitation à l'adresse des électriciens amateurs de réaliser le branchement eux-mêmes !

La liaison au réseau s'effectue à l'aide d'un câble 3 x 1,5 mm² (p. ex. conduite souple HO5VV-F) au niveau d'une boîte de distribution (non comprise dans la livraison). Un câble de raccordement avec fiche secteur n'est pas autorisé.

Veiller impérativement à un branchement soigné en respectant les couleurs !

Pour les travaux de maintenance et de réparation, il faut prévoir côté réseau un dispositif sectionneur omnipolaire avec un écartement des contacts d'au moins 3,5 mm.

Monter la boîte de jonction (fig. A : 23) sur le sol ou la cloison du véhicule au voisinage de l'appareil (longueur du câble 150 cm).

Connectez le câble de la pièce de commande, l'alimentation 230 V et le câble de chauffage conformément au plan de raccordement.

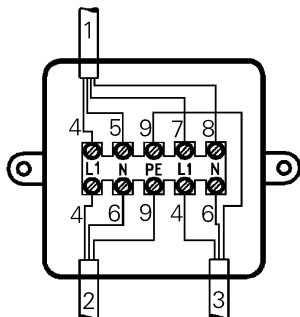

- 1 = Pièce de commande
- 2 = Câble d'amenée
3 x 1,5 mm²
- 3 = Thermoplongeur
- 4 = marron
- 5 = vert
- 6 = bleu
- 7 = jaune
- 8 = blanc
- 9 = jaune / vert



Tous les câbles doivent être fixés avec des colliers de serrage !

Contrôle du fonctionnement

Après le montage, vérifier l'étanchéité des raccords d'eau ainsi que toutes les fonctions conformément aux instructions d'utilisation.

S'assurer enfin que toute la contenance en eau (5 litres) s'écoule entièrement lors de l'opération de purge.

Nous déclinons toute garantie pour dommages par gel !

Remarques d'avertissement

L'autocollant jaune joint à l'appareil et portant les remarques d'avertissement doit être apposé dans le véhicule par l'installateur ou par le détenteur en un endroit bien visible de chaque utilisateur (par ex. sur la porte de la penderie). Si nécessaire, réclamer l'autocollant auprès de Truma.

L'installazione e le riparazioni possono essere effettuate esclusivamente da personale specializzato!

 Lo scaldacqua Therme è stato studiato per l'impiego senza pressione. Per consentire l'eliminazione della sovrappressione che si forma durante il riscaldamento, nella tubazione dell'acqua fredda non può essere installata alcuna valvola antiritorno tra lo scaldacqua e la pompa sommersa.

Nel caso di allacciamento ad un'alimentazione idrica centrale (rete urbana) o con pompe con portata elevata, è necessario installare un riduttore di pressione per impedire che nel boiler Truma possano formarsi pressioni superiori a 1,2 bar. Inoltre è necessario montare una valvola di sicurezza/scarico (accessorio, n° art. 70141-10) nel tubo di alimentazione dell'acqua fredda.



È possibile utilizzare solo rubinetteria con interruttore elettrico!

Scelta del luogo d'installazione

Scegliere un luogo d'installazione possibilmente vicino al riscaldamento (evitare l'installazione dietro al riscaldamento).

In caso di due punti d'erogazione (**figura B**), scegliere un luogo d'installazione che consenta di ridurre al minimo la lunghezza dei tubi per l'acqua calda.

Montaggio dello scaldacqua Therme

Appoggiare lo scaldacqua Therme a terra, sui piedini di fissaggio e serrare le viti.

Inserire i tubi per l'aria calda su entrambi i lati. Se non si collega l'impianto all'aria calda, chiudere i due bocchettoni per l'aria con l'apposito coperchio VD (n° art. 40353-01 – non incluso in dotazione).

Montaggio valvole di scarico e di ventilazione

Le valvole di scarico e di ventilazione devono essere installate nelle immediate vicinanze dell'impianto (**lunghezza max. del tubo flessibile 40 cm**) in un punto che sia di facile accesso per l'utilizzatore.



Per garantire uno scarico completo dell'acqua contenuta, entrambe le tubazioni dell'acqua devono essere disposte in posizione discendente verso le valvole. **La garanzia non copre i danni causati dal gelo!**

Praticare due fori del \varnothing di 11 mm sul pianale e fissare le valvole (1 + 2) con 2 viti ciascuna.

Collegare i raccordi (3 + 4) e le valvole (1 + 2) al tubo dell'acqua di \varnothing 10 mm (lunghezza max. 40 cm).

 Nel caso in cui siano impiegati entrambi i raccordi superiori dell'acqua calda, la valvola di ventilazione (1) può essere collegata anche mediante un raccordo a T (**figura C: 5 – lunghezza del tubo flessibile tra i raccordi e la valvola di ventilazione max. 40 cm.**)

Allacciamento idrico

Lo scaldacqua Therme può essere installato come nella **figura A** con una valvola di miscelazione Truma (n° art. 40020-00300 – non inclusa in dotazione) in un impianto esistente con rubinetto singolo **oppure** come nella **figura B** in impianti con batteria/e di miscelazione.

 Tutte le connessioni tra i tubi devono essere assicurate con fascette (anche per l'acqua fredda)!

Tutti i bocchettoni di raccordo sono predisposti per tubi da 10 mm.

Per il fissaggio dei tubi sulle pareti o sul pavimento si consiglia l'uso delle clip SC (6 – n° art. 40712-01), che consentono inoltre di installare i tubi dell'acqua in una posizione sicura contro il gelo, sopra ai tubi dell'aria calda del riscaldamento.

Montaggio della valvola di miscelazione Truma

La valvola di miscelazione Truma è dotata di dispositivo antirintorno verso la pompa. È consentito solo l'utilizzo di rubinetteria con interruttore elettrico.

Se si utilizzano altre valvole di miscelazione osservare le relative istruzioni!

 Se si utilizzano più rubinetti ad una via è necessario installare una valvola di premiscelazione per ognuno di essi!

Figura A

Nelle vicinanze del rubinetto dell'acqua (15), su una superficie piana del lavandino, dell'acquaio o su una parete verticale prima del rubinetto stesso (in ogni caso in posizione più elevata rispetto allo scaldacqua) praticare un foro con Ø 16 mm, posizionare e fissare la valvola di miscelazione con i due dadi ad un'altezza tale che il dado superiore (7) con l'estremità filettata sia quasi piatto. Inserire la manopola di regolazione (8), avvitare e ruotarla a sinistra fino all'arresto.

Applicare il punto di marcatura sul lavabo in modo tale che sia alla stessa altezza dell'estremità del simbolo rosso posto sulla manopola di regolazione della valvola di miscelazione.

Montaggio dei tubi dell'acqua con valvola di miscelazione Truma

Figura A

Collegare il raccordo della valvola di miscelazione «della Therme» (9) con uno dei raccordi superiori dell'acqua calda.

Collegare il raccordo della valvola di miscelazione «alla Therme» (10) con uno dei due raccordi inferiori dell'acqua fredda.

Collegare il raccordo della valvola di miscelazione «pompa» (11) alla pompa sommersa (12).

Collegare il raccordo della valvola di miscelazione «rubinetto» (14) al rubinetto (15).

Montaggio dei tubi dell'acqua con batteria/e di miscelazione

Figura B

Collegare il raccordo ad angolo per l'acqua calda (3) al raccordo per l'acqua calda della rubinetteria. Collegare i bocchetttoni di raccordo per l'acqua fredda (4) al raccordo per l'acqua fredda della rubinetteria o della pompa sommersa (16).

Unità di comando



 In caso di utilizzo delle unità di comando specifici del veicolo e/o del produttore, eseguire l'allacciamento elettrico in base alle descrizioni dell'interfaccia Truma. Qualsiasi modifica apportata ai relativi componenti Truma fa decadere il diritto di garanzia e comporta l'esclusione dei diritti di indennizzo da responsabilità civile. L'installatore (produttore) risponde delle istruzioni d'uso per l'utilizzatore così come della stampa delle unità di comando!

Figura D

Per la scelta del posto, fare attenzione affinché la unità di comando (17) non venga esposto a fonti di calore dirette. La lunghezza del cavo di raccordo (18) è di 2,5 m.

 Se non è possibile un montaggio incassato delle unità di comando, Truma fornisce dietro richiesta un telaio per montaggio non incassato (19 – n° art. 40000-52600) come accessori.

Praticare un foro con \varnothing 55 mm. Portare il cavo verso la parte posteriore e fissare la unità di comando (17) con 4 viti (20). Quindi inserire il telaio di copertura (21) e posare il cavo portandolo fino a Therme.

 Come terminazione al telaio di copertura Truma fornisce come accessorio parti laterali (22) in 8 colorazioni diverse. (Rivolgersi al proprio rivenditore.)

Connessione elettrica 230 V

 Il collegamento deve essere fatto esclusivamente da uno specialista del ramo e (in Germania secondo la direttiva VDE 0100, parte 721 o la norma prIEC 60364-7-721). Le istruzioni qui riportate non sono state concepite per invogliare persone non qualificate ad effettuare il collegamento elettrico, esse forniscono solo informazioni supplementari allo specialista incaricato!

Effettuare l'allacciamento alla rete mediante un cavo da $3 \times 1,5 \text{ mm}^2$ (ad es. cavo flessibile H05VV-F) collegato ad una scatola di giunzione (non fornita in dotazione). Non è ammesso l'allacciamento mediante spina di rete.

Effettuare il collegamento elettrico con cura, rispettando la codifica colori!

Per gli interventi di manutenzione o riparazione deve essere presente, fornito dalla casa produttrice, un dispositivo di separazione per la separazione onnipolare dalla rete con almeno 3,5 mm di distanza tra i contatti.

Installare la presa di distribuzione (figura A: 23) nelle vicinanze dell'impianto, sul pianale o sulle pareti del veicolo (lunghezza cavo 150 cm).

Collegare il cavo delle unità di comando, la linea di alimentazione 230 V e il cavo dell'asta riscaldante in base allo schema elettrico.

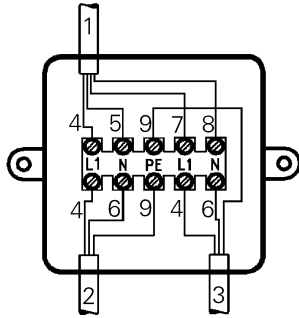

- 1 = unità di comando
- 2 = alimentazione
3 x 1,5 mm²
- 3 = barra riscaldante
- 4 = marrone
- 5 = verde
- 6 = blu
- 7 = giallo
- 8 = bianco
- 9 = giallo / verde



Tutti i cavi devono essere fissati con fascette!

Verifica del funzionamento

Dopo il montaggio, controllare la tenuta dei raccordi dell'acqua e tutte le funzioni in base alle istruzioni per l'uso.

Successivamente, assicurarsi che durante lo svuotamento venga scaricato l'intero volume d'acqua (5 litro).

La garanzia non copre i guasti causati dal gelo!

Avvertenza

L'installatore o il proprietario del veicolo devono applicare l'adesivo giallo con le avvertenze fornito insieme all'apparecchio in una posizione del veicolo ben visibile per tutti gli utilizzatori (per es. sulla porta del guardaroba)! Gli adesivi mancanti possono essere richiesti a Truma.

Inbouw en reparatie mogen alleen door een vakbekwaam monteur worden uitgevoerd!

 De Therme is bedoeld voor drukloze werking. Om te zorgen dat de bij het verwarmen ontstane overdruk kan ontsnappen, mag in de koudwaterleiding tussen Therme en dompelpomp geen terugslagventiel worden ingebouwd.

Bij aansluiting op een centrale watervoorziening (lokale aansluiting), of bij gebruik van een sterkere waterpomp, moet een waterdrukregelaar worden gebruikt om te voorkomen dat hogere drukwaarden dan 1,2 bar in de Therme kunnen ontstaan. Verder moet een veiligheids-/aftapkraan (accessoire art.-nr. 70141-10) in de koudwater-aanvoer gemonteerd worden.



Er kunnen alleen kranen met contactschakelaars worden gebruikt!

Keuze van plaatsing

Kies een inbouwplaats in de buurt van de verwarming (niet in de inbouwruimte achter de verwarming).

Kiest U bij twee tappunten (**afb. B**) de inbouwplaats zo, dat de warmwaterleidingen zo kort als mogelijk kunnen worden geplaatst.

Therme monteren

Zet de Therme met de bevestigingsvoeten op de grond en schroef het toestel vast.

Steek de warmluchtslangen op beide zijden in. Wordt er geen warme lucht aangesloten, sluit dan de beide luchtaansluitingen met de afsluitdeksel VD (art.-nr. 40353-01 – niet bij de levering ingesloten) af.

Aftap- en ventilatiekleppen monteren

De aftap- en ventilatiekleppen dienen in rechtsstreekse nabijheid van het toestel (**max. slanglengte 40 cm**) en op een voor de gebruiker goed toegankelijke plek te worden gemonteerd.



Om een volledige lediging van de waterinhoud te waarborgen, moeten beide waterleidingen vallend ten opzicht van de ventielen worden verplaatst. **Geen garantieclaim voor vorstschade!**

Twee gaten Ø 11 mm in de voertuigbodem boren en de kleppen (1 + 2) met telkens 2 schroeven bevestigen.

Aansluitstukken (3 + 4) en kleppen (1 + 2) met waterslang Ø 10 mm (max. lengte 40 cm) verbinden.



Indien beide bovenste warmwater-aansluitstukken worden belegd, kan de ventilatieklep (1) ook door middel van een T-stuk (**afb. C: 5**) worden aangesloten (**max. slanglengte tussen aansluitstuk en ventilatieklep 40 cm**).

WATERAANSLUITING

De Therme kan conform **afb. A** met een Truma mengkraan (art.-nr. 40020-00300 – wordt standaard niet meegeleverd) in bestaande installaties met normale kraan **of** conform **afb. B** in installaties met mengkraan worden ingebouwd.



Alle slangverbindingen moeten met slangklemmen worden vastgezet (ook koudwaterslangen)!

Alle aansluitstukken zijn bedoeld voor slangen met een doorsnee van 10 mm.

Voor bevestiging van de slangen aan de wand of op de vloer raden wij de slangclips SC (6 – art.-nr. 40712-01) aan, die ook kunnen worden gebruikt als u slang op de verwarmingsbuizen voor de verdeling van warme lucht wilt aanbrengen om be-
vriezing te voorkomen.

Inbouw van de Truma mengkraan

De Truma mengkraan is voorzien van een terugloopblokkering naar de pomp. Er zijn alleen kranen met contactschakelaar mogelijk.

Bij gebruik van andere voormengkranen dient u de bijbehorende handleiding te raadplegen!



Bij gebruik van meerdere eenwegskranen moet voor elke kraan een voormengkraan worden gemonteerd!

Afb. A

Boor in de buurt van de waterkraan (15) op een recht vlak van de wastafel, het aanrecht of een daarvóór aanwezige loodrechte wand (in ieder geval hoger dan de Therme zelf) een gat met een doorsnee van 16 mm. De mengkraan met de beide moeren zo in de hoogte plaatsen en bevestigen dat de

bovenste moer (7) ongeveer parallel ligt met het uiteinde van de schroefdraad. Plaats de regelknop (8), schroef deze vast en draai deze tot de aanslag naar links.

Breng het markeringspunt op de wastafel aan en zorg dat het zich op dezelfde hoogte bevindt als het uiteinde van het rode symbool op de regelknop van de mengkraan.

De waterleidingen met Truma mengkraan aanbrengen

Afb. A

Mengklepaansluiting „van de therme“ (9) met één van de bovenste warmwater-aansluitstukken verbinden.

Mengklepaansluiting „naar de therme“ (10) met één van de beide onderste koudwater-aansluitstukken verbinden.

Verbind de mengkraan-aansluiting „pomp“ (11) met de pomp (12).

Verbind de mengkraanaansluiting „kraan“ (14) met de waterkraan (15).

Waterleidingen met mengkraan aanbrengen

Afb. B

Verbind de warmwater-hoekaansluiting (3) met de warmwater-aansluiting van de kranen. Verbind het koudwater-aansluitstuk (4) met de koudwater-aansluiting van de kranen resp. met de pomp (16).

Bedieningspaneel



Bij gebruik van voertuig- resp. fabriekspecifieke bedieningspanelen moet de elektrische aansluiting volgens de Truma aansluitpuntbeschrijvingen plaatsvinden. Iedere wijziging van de bijbehorende Truma-onderdelen leidt tot een verval van de garantie alsook tot uitsluiting van garantieclaims. De inbouwer (fabrikant) is voor een gebruiksaanwijzing voor de gebruiker alsook voor de bedrukking van de bedieningspanelen verantwoordelijk!

Afb. D

Let er bij de plaatskeuze op dat het bedieningspaneel (17) niet aan directe warmtestraling mag worden blootgesteld. De lengte van de aansluitkabel (18) bedraagt 2,5 m.



Is een verzonken montage van de bedieningspaneel niet mogelijk, levert Truma desgewenst een opbouwframe (19 – art.-nr. 40000-52600) als toebehoren.

Gat Ø 55 mm boren. De kabel naar achteren doorvoeren en het bedieningspaneel (17) met 4 schroeven (20) bevestigen. Vervolgens afdekframe (21) opsteken en de kabel naar de therme verleggen.



Als afsluiting van de afdekraampjes levert Truma als toebehoren zijdelen (22) in 8 verschillende kleuren. (Vraag uw speciaalzaak.)

Elektrische aansluiting 230 V



De elektrische aansluiting mag alleen door een vakbekwaam monteur (in Duitsland volgens VDE 0100, deel 721 of prIEC 60364-7-721) worden uitgevoerd. De hier gegeven instructies zijn niet bedoeld om de leek aan te zetten de aansluiting zelf te doen, maar dienen als extra informatie voor de vakman die de aansluiting moet uitvoeren!

De verbinding met het net vindt door middel van een kabel 3 x 1,5 mm² (b.v. slangleiding HO5VV-F) aan een verdelerdoos (niet tot de leveringsomvang behorend) plaats. Een aansluitkabel met netstekker is niet geoorloofd.

Houd bij het aansluiten rekening met de kleuren!

Voor onderhouds- en reparatiewerkzaamheden moet bij de inbouw een scheidingsvoorziening met een contact-afstand van minstens 3,5 mm voor een totaal polige scheiding ten opzichte van het net aanwezig zijn.

Monteer de contactdoos (afb. A: 23) zo dicht mogelijk in de buurt van het apparaat op de vloer van het voertuig of aan de wand (kabel lengte 150 cm).

Kabel van het bedieningspaneel, aansluitkabel 230 V en verwarmstaf volgens aansluitingsplan aansluiten.

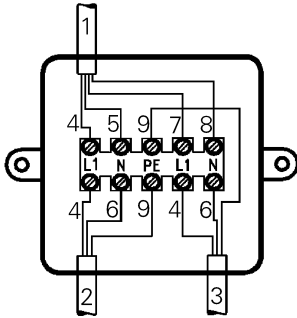

- 1 = Bedieningspaneel
- 2 = Leiding 3 x 1,5 mm²
- 3 = Verwarmingselement
- 4 = bruin
- 5 = groen
- 6 = blauw
- 7 = geel
- 8 = wit
- 9 = geel / groen



Alle kabels moeten met zadelklemmen worden beveiligd!

Controle van de werking

Na de inbouw moeten de dichtheid van de wateraansluitingen alsmede alle functies conform de gebruiksaanwijzing gecontroleerd worden.

Tot slot moet gewaarborgd zijn, dat bij het leegmaken de waterinhoud (5 liter) helemaal wegloopt.

Geen aanspraak op garantie in geval van vorstschade!

Waarschuwingen

De bij het apparaat geleverde gele sticker met waarschuwingen voor de gebruiker moet door de inbouwer of de eigenaar van het voertuig op een voor elke gebruiker duidelijk zichtbare plaats in het voertuig worden aangebracht (bijv. op de deur van de kleurenkast). Als u deze sticker niet hebt, moet u die bij Truma aanvragen.

Montering og reparationer må udelukkende udføres af en fagmand!

 Truma Therme er beregnet til trykfri drift. For at kunne eliminere overtrykket, som opstår under opvarmningen, må der ikke monteres nogen kontraventil i koldtvandstilførslen mellem Therme og dykpumpe.

Ved tilkobling til en central vandforsyning (bytilslutning) eller ved anvendelse af kraftigere pumper skal der indsættes en anordning til trykreduktion, som forhindrer, at der opstår højere tryk end 1,2 bar i vandvarmeren. Der skal desuden indsættes en sikkerheds-/aftapningsventil (tilbehør art.-nr. 70141-10) i koldtvandstilløbet.



Der må udelukkende anvendes armaturer med el-kontakter!

Pladsvalg

Placering skal ske i nærheden af varmeanlægget (ikke i monteringsrummet bag varmeanlægget) festlegen.

Ved to aftapningssteder (**figur B**), vælges en placering, så varmtvandsledningerne kan trækkes med så kort afstand som muligt.

Montering af Therme

Therme anbringes med fikseringsfødderne på bunden og skrues fast.

Varmluftslangerne sættes i på begge sider. Ifald der ikke tilsluttes varmluft, lukkes begge luftstudser med dæksel VD (art.-nr. 40353-01 – indgår ikke i leveringen).

Montering af aftapnings- og udluftningsventil

Aftapnings- og udluftningsventilerne monteres på et let tilgængeligt sted for brugeren i nærheden af apparatet (**max. længe for vandslange: 40 cm**).



For at sikre, at vandbeholderen tømmes helt for vand, monteres begge vandslanger med et fald hen mod ventilerne. **Intet garantikrav ved frostskafer!**

To huller Ø 11 mm bores i køretøjets bund og ventiler (1 + 2) fæstnes hver med 2 skruer.

Tilslutningsrør (3 + 4) og ventiler (1 + 2) forbindes med vandslange Ø 10 mm (max. længde 40 cm).



Hvis de to øverste tilslutningsrør for varmt vand skal monteres, kan udluftningsventilen (1) tilsluttes vha. et T-stykke (**figur C: 5 – max. slangelængde mellem tilslutningsrør og udluftningsventil 40 cm**).

Vandtilslutning

Truma Therme kan jfr. **figur A** monteres med en Truma-blendingsventil (art.-nr. 40020-00300 – indgår ikke i leveringen) i bestående anlæg med en enkelt- afløbshane **eller** jfr. **figur B** i anlæg med blandingsbatteri(er).



Samtlige slange-forbindelser skal sikres med spændebånd til slanger (også koldt vandsslanger)!

Alle tilslutningsstuds er forberedt til 10 mm slanger.

Til fastgørelse af slanger på væggen eller på bunden anbefales slangeclips SC (6 – art.-nr. 40712-01), som også muliggør frostsikker placering af vandslanger på varmeanlæggets varmluftfordelingsrør.

Montering af Truma-blendingsventilen

Truma-blendingsventilen er udstyret med en anordning til forhindring af tilbagestrømning til pumpen. Der kan udelukkende anvendes armaturer med el-kontakter.

Ved anvendelse af andre for blandingsventiler skal de respektive anvisninger overholdes!



Ved anvendelse af flere énvejsarmaturer skal der for hver enkelt anvendes en forblandingsventil!

Figur A

I nærheden af vandhanen (15) på et plant område på håndvasken, køkkenvasken eller en lodret væg, som befinder sig foran vasken – i hvert fald højere oppe end selve Truma Therme – bores et hul Ø 16 mm. Ved hjælp af de to møtrikker tilpasses og fastgøres blandingsventilen således i højden, at den øverste møtrik (7) befinder sig nogenlunde ude for gevin-

dets afslutning. Reguleringsknappen (8) sættes på, skrues fast og drejes til venstre indtil stop.

Markeringspunktet anbringes således på håndvasken, at det er på samme højde som enden på det røde symbol på blendingsventilens reguleringsknop.

Anbringelse af vandledninger med Truma-blendingsventil

Figur A

Blandeventilen »fra Therme« (9) forbindes med et af de øvre tilslutningsrør for varmt vand.

Blandeventilen »til Terme« (10) forbindes med et af de nedre tilslutningsrør for koldt vand.

Blandingsventiltilslutning »pumpe« (11) og dykpumpe (12) kobles sammen.

Blandingsventiltilslutning »hane« (14) og vandhane (15) kobles sammen.

Anbringelse af vandledninger med blandingsbatteri(er)

Figur B

Varmtvandsvinkeltilslutning (3) forbindes med armaturernes varmtvandstilslutning. Koldt vandstilslutningsstuds (4) forbindes med armaturernes koldt vandstilslutning eller dykpumpe (16).

Betjeningsdel



Ved anvendelse af køretøjs- eller producentspecifikke betjeningsdele skal den elektriske tilslutning ske iht. Truma grænsefladebeskrivelserne. Hvis der foretages ændringer på tilhørende Truma-dele, bortfalder garantien, og producenten påtager sig intet ansvar. Montøren (producenten) er ansvarlig for at der medfølger en brugsanvisning til forbrugeren samt for mærkning af betjeningsdelene!

Figur D

Vær ved placeringen opmærksom på, at betjeningsdelen (17) ikke må udsættes for direkte varme stråling. Tilslutningskablet (18) er 2,5 m langt.



Hvis indbygning af betjeningsdelene ikke er mulig, kan Truma tilbyde en ramme (19 – art.-nr. 40000-52600) som tilbehør.

Bor et hul \varnothing 55 mm. Kablet føres gennem hullet bagfra og betjeningsdelen (17) fastgøres med 4 skruer (20). Derefter sættes rammen (21) på og kablet føres hen til Therme.



Som afslutning til rammerne kan Truma tilbyde et sæt sidedele (22) som tilbehør i 8 forskellige farver. (Spørg hos Deres forhandler.)

Elektrisk tilslutning 230 V



Den elektriske tilslutning må kun foretages af en fagmand (i Tyskland iht. VDE 0100, del 721 eller prIEC 60364-7-721). De foreliggende anvisninger er ikke nogen opfordring til ukyndige om selv at udføre den elektriske tilslutning. De skal tværtimod forstås som ekstra information til den fagmand, som De har bedt om at udføre arbejdet!

Tilslutning til strømforsyningsnettet sker via kabel $3 \times 1,5 \text{ mm}^2$ (f.eks. kabel HO5VV-F) ved fordelerdåse (ikke indeholdt i leveringen). Tilslutningskabel med hanstik er ikke tilladt.

Det er vigtigt, at der sørges for omhyggelig tilslutning i de rigtige farver!

I forbindelse med service- og reparationsarbejde skal der forefindes en anordning til adskillelse af alle poler fra nettet med mindst 3,5 mm kontaktafstand.

Fordeleddåsen (figur A: 23) monteres på køretøjets bund eller på væggen i nærheden af apparatet (kabellængde 150 cm).

Kabel til betjeningsdel, 230 V-kabel samt varmestavkabel tilsluttes som illustreret.

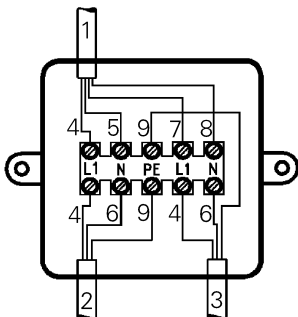

- 1 = Betjeningsdel
- 2 = Tilførselsledning
3 x 1,5 mm²
- 3 = Varmestav
- 4 = brun
- 5 = grøn
- 6 = blå
- 7 = gul
- 8 = hvid
- 9 = gul / grøn



Alle kabler skal sikres med spændebånd!

Funktionsprøve

Efter montering foretages lækagekontrol af vandtilslutningerne samt kontrol af alle funktioner iht. brugsanvisningen.

Efterfølgende kontrolleres det, at alt vandet (5 liter) løber ud ved tømning.

Ved frostskeer ingen krav i henhold til garantien!

Advarsler

Den gule mærkat med advarselshenvisninger, som følger med apparatet, skal af montøren hhv. køretøjets indehaver placeres på et for enhver bruger let synligt sted i køretøjet (f.eks. på klædeskabsdøren)! Hvis mærkaten mangler, kan den rekvireres hos Truma.

¡El montaje y la reparación pueden ser llevados a cabo únicamente por un especialista!

 El termo está previsto para funcionar sin estar sometido a presión. No está autorizado el montaje de una válvula de retención en la tubería de alimentación de agua fría, entre el termo y la bomba sumergible, para eliminar la sobrepresión generada por el calentamiento.

En el caso de una conexión a un sistema central abastecedor de agua (conexión de ciudad) o tratándose de bombas más potentes, se deberá instalar un reductor de presión, que evite que en la unidad termal Truma se puedan formar presiones más altas que 1,2 bar. Adicionalmente se tiene que instalar una válvula de seguridad/vaciado (accesorio, N° de art. 70141-10) en la tubería de alimentación de agua fría.

 ¡Puede utilizarse únicamente robinetería con interruptor eléctrico!

Lugar de montaje

Determinar el lugar de montaje cercano a la calefacción (no en el compartimento de montaje detrás de la calefacción).

Con dos puntos de toma (**fig. B**), elegir el lugar de montaje, de modo que los conductos de agua caliente puedan montarse en lo posible cortos.

Montaje del termo

Colocar el termo con los pies de fijación sobre el suelo y atornillarlo.

Empalmar tubos flexibles de aire caliente en ambos lados. Si no se conecta aire caliente, obturar ambas tubuladuras de aire con la tapa obturadora VD (N° de art. 40353-01 – no incluido en el volumen de suministro).

Montaje de las válvulas de salida y de ventilación

Las válvulas de salida y de ventilación deben montarse cerca del aparato (longitud **máx. de la manguera 40 cm**), en un lugar si es posible bien accesible para el usuario.

 Para garantizar un vaciado total del contenido de agua, los dos conductos de agua deben colocarse descendentes a las válvulas. **¡Ningún derecho de garantía por daños causados por la helada!**

Taladrar dos agujeros Ø 11 mm en el fondo del vehículo y fijar las válvulas (1 y 2) con 2 tornillos cada una.

Unir las tubuladuras de empalme (3 y 4) y las válvulas (1 y 2) con la manguera de agua Ø 10 mm (longitud máx. 40 cm).

 Si deben emplearse las dos tubuladuras de empalme de agua caliente, la válvula de ventilación (1) puede también conectarse con un pieza en T (**fig. C: 5 – longitud de manguera entre tubuladura y válvula de ventilación máx. 40 cm**).

Empalme de agua

El termo puede montarse, tal y como se muestra en la **fig. A**, con una válvula de mezcla Truma (N° de art. 40020-00300, no incluido en el volumen de suministro), en instalaciones ya existentes con un grifo de salida sencillo, **o** bien según se muestra en la **fig. B** en instalaciones con grifo(s) de mezcla.



¡Todos los empalmes de tubos flexibles deben asegurarse con abrazaderas para tubo flexible (también los empalmes de agua fría)!

Todas las tubuladuras de empalme van equipadas para tubos flexibles de 10 mm.

Para la fijación de los tubos flexibles a la pared se recomienda utilizar clips para tubos flexibles SC (6 – N° de art. 40712-01) los cuales posibilitan también un tendido de los tubos flexibles de agua sobre los tubos de distribución de aire caliente de la calefacción, eliminándose así el riesgo de congelamiento.

Montaje de la válvula de mezcla Truma

La válvula de mezcla Truma va equipada con un supresor de retorno de flujo hacia la bomba. Sólo puede utilizarse robinería con interruptor eléctrico.

¡Utilizando otras válvulas de mezcla previa deberán observarse las correspondientes instrucciones!



¡Utilizando varias llaves de un solo paso deberá utilizarse una válvula de mezcla previa para cada una de ellas!

Fig. A

Taladrar un orificio de 16 mm de Ø cerca del grifo de agua (15), en una superficie plana de la pila, del fregadero o en una pared vertical, en cualquier caso en una posición más elevada que el termo, ajustar en altura la válvula de mezcla con las dos tuercas y fijarla de forma que la tuerca superior (7) quede aprox. enrasada con el extremo de la rosca. Colocar el mando de regulación (8), atornillarlo y girarlo hacia la izquierda hasta el tope.

Efectuar un punto de marca en la pila de forma que quede a la misma altura que el extremo del símbolo rojo del mando de regulación de la válvula de mezcla.

Tendido de las tuberías de agua con la válvula de mezcla Truma

Fig. A

Unir la conexión de válvula mezcladora «del termosifón» (9) con una de las tubuladuras de empalme de agua caliente superiores.

Unir la conexión de válvula mezcladora «al termosifón» (10) con una de las tubuladuras de empalme de agua fría inferiores.

Unir el empalme de la válvula de mezcla «bomba» (11) y la bomba sumergible (12).

Unir el empalme de la válvula de mezcla «grifo» (14) y el grifo de agua (15).

Tendido de las tuberías de agua con grifo(s) de mezcla

Fig. B

Unir el empalme angular de agua caliente (3) con el empalme de agua caliente de la grifería. Unir la tubuladura de empalme de agua fría (4) con el empalme de agua de la grifería o la bomba sumergible (16).

Unidad de mando



Al utilizar las unidades de mando específicos del vehículo o del fabricante, la conexión eléctrica debe realizarse conforme a las descripciones de interfaces Truma. Cada modificación de las piezas correspondientes de Truma anula la garantía, así como los derechos de reclamación. ¡El montador (fabricante) es responsable de las instrucciones para el uso del usuario, así como de la rotulación de las unidades de mando!

Fig. D

Al elegir el lugar tenga en cuenta que la unidad de mando (17) no debe quedar expuesto a la radiación directa del calor. La longitud del cable de conexión (18) es de 2,50 m.



Si no es posible un montaje empotrado de las unidades de mando, Truma suministra sobre demanda un marco sobre revoque (19 – N° de art. 40000-52600) como accesorio.

Taladrar un agujero de Ø 55 mm. Pasar el cable hacia atrás y fijar la unidad de mando (17) con 4 tornillos (20). Calar a continuación el marco cobertor (21) y colocar el cable al termosifón.



Para cierre del marco cobertor Truma suministra como accesorios piezas laterales (22) en 8 colores distintos. (Por favor consulte a su proveedor.)

Conexión eléctrica 230 V



La conexión eléctrica la podrá efectuar solamente un electricista (en Alemania según la VDE 0100, parte 721 o prIEC 60364-7-721). ¡Las instrucciones aquí impresas no son ninguna recomendación para que lo inexpertos efectúen la conexión eléctrica, sino son informaciones adicionales para el electricista de su confianza!

La conexión a la red de alimentación eléctrica se realiza con cable 3 x 1,5 mm² (p.ej. cable flexible HO5VV-F) a una caja de distribución (no forma parte del suministro). No está admitido un cable de conexión con enchufe de red.

¡Obsérvese imprescindible-mente la correcta conexión de los colores!

Para los trabajos de mantenimiento y reparación deberá prevverse ya en el montaje un dispositivo de corte para la desconexión de todos los polos de la red con una distancia mínima entre contactos de 3,5 mm.

Montar la caja distribuidora (fig. A: 23) cerca del aparato, en el piso o en una pared del vehículo (longitud del cable de 150 cm).

Conectar el cable de la unidad de mando, el cable de alimentación de 230 V y el cable de barra calefactora según el esquema de conexiones.

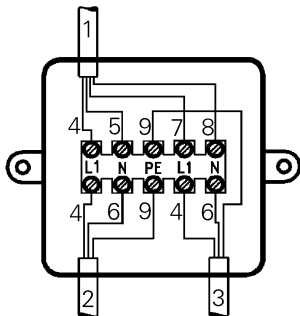

- 1 = Unidad de mando
- 2 = Cable de alimentación
3 x 1,5 mm²
- 3 = Calentador de inmersión
- 4 = Marrón
- 5 = Verde
- 6 = Azul
- 7 = Amarillo
- 8 = Blanco
- 9 = Amarillo / verde



¡Todos los cables deben asegurarse con abrazaderas!

Comprobación de funcionamiento

Una vez concluido el montaje se deben comprobar la estanqueidad de las conexiones del agua así como todas las funciones, según las instrucciones para el uso.

Por último se deberá asegurar en el vaciado que el contenido de agua (5 litros) sea evacuado en su totalidad.

Sin derechos de garantía en el caso de daños producidos por heladas!

Indicaciones de advertencia

El adhesivo de color amarillo suministrado con el aparato, con las indicaciones de advertencia, deberá ser pegado por el montador o por el propietario del vehículo en un lugar bien visible para todos los usuarios (p.ej. en la puerta del armario ropero). Puede solicitarse a Truma un nuevo adhesivo en caso de pérdida del original.

- S** Bruks- och monteringsanvisningar på svenska kan rekvireras från tillverkaren Truma eller från Truma Service i Sverige.
- FIN** Käyttö- ja asennusohjeita on saatavissa Trumavalmistajalta tai Truma huollosta.
- N** Bruksanvisningen og monteringsveiledningen på ditt språk kan fås hos produsenten Truma eller hos Truma Service i ditt land.
- CZ** Návod k použití a montážní návod si lze v řeči Vaší země vyžádat u výrobce Truma nebo servisu Truma ve Vaší zemi.
- PL** Instrukcji użytkowania i montażu w Państwa języku narodowym można zażądać u producenta firmy Truma lub w serwisie firmy Truma w Państwa kraju.
- SLO** Navodilo za uporabo in vgradnjo v svojem državnem jeziku lahko naročite pri proizvajalcu Truma ali pri servisni službi Truma v vaši državi.

Truma Gerätetechnik
GmbH & Co. KG
Wernher-von-Braun-Straße 12
85640 Putzbrunn

Service

Telefon +49 (0)89 4617-2142
Telefax +49 (0)89 4617-2159

info@truma.com
www.truma.com