

CAMPINGAZ®

XCELERATE™



400 SG



400 S



600 SG

FR	MODE D'EMPLOI	4
GB	INSTRUCTIONS FOR USE	8
DE	BEDIENUNGSANLEITUNG	12
NL	GEBRUIKSAANWIJZING	16
IT	ISTRUZIONI PER L'USO	20
ES	INSTRUCCIONES DE EMPLEO	24
PT	MODO DE EMPREGO	28

DK	BETJENINGSVEJLEDNING	32
NO	BRUKSANVISNING	36
SE	BRUKSANVISNING	39
FI	KÄYTTÖOHJE	43
CZ	NÁVOD NA POUŽITÍ	47
HU	HASZNÁLATI ÚTMUTATÓ	50
HR	UPORABA I ODRŽAVANJE	55

SI	UPORABA IN VZDRŽEVANJE	59
SK	NÁVOD NA POUZITIE	62
PL	INSTRUKCJA OBSŁUGI	66
RO	FOLOSIRE SI ÎNTRETINERE	71
BG	ПОЛЗВАНЕ И ПОДДРЪЖКА	75
GR	ΟΔΗΓΙΕΣ ΧΡΗΣΕΩΣ	79
TR	KULLANIM KILAVUZU	84

BE-FR-LU Spécifications pour : France / Belgique / Luxembourg		
Brûleur:	Gauche	Droit
Débit calorifique :	2,2 kW	2,2 kW
Débit massique :	160 g/h (G30) 157 g/h (G31)	160 g/h (G30) 157 g/h (G31)
Repère injecteur :	73	73
Cat I ₃ Butane (G30) 28 - 30 mbar / Propane (G31) 37 mbar		
Σ Qn = 4,4 kW (320 g/h (G30) / 314 g/h (G31))		

CH Spécifications pour Suisse		
Brûleur:	Gauche	Droit
Débit calorifique :	2,2 kW	2,2 kW
Débit massique :	160 g/h (G30) 157 g/h (G31)	160 g/h (G30) 157 g/h (G31)
Repère injecteur :	64	64
Cat I ₃ Butane (G30) 50 mbar / Propane (G31) 50 mbar		
Σ Qn = 4,4 kW (320 g/h (G30) / 314 g/h (G31))		

IT Dati tecnici per Italia		
Brucciato:	Sinistro	Destro
Potenza:	2,2 kW	2,2 kW
Consumo:	160 g/h (G30) 157 g/h (G31)	160 g/h (G30) 157 g/h (G31)
Riferimento iniettori:	73	73
Cat I ₃ Butano (G30) 28 - 30 mbar / Propano (G31) 37 mbar		
Σ Qn = 4,4 kW (320 g/h (G30) / 314 g/h (G31))		

CH Dati tecnici per Svizzera		
Brucciato:	Sinistro	Destro
Potenza:	2,2 kW	2,2 kW
Consumo:	160 g/h (G30) 157 g/h (G31)	160 g/h (G30) 157 g/h (G31)
Riferimento iniettori:	64	64
Cat I ₃ Butano (G30) 50 mbar / Propano (G31) 50 mbar		
Σ Qn = 4,4 kW (320 g/h (G30) / 314 g/h (G31))		

NL Specificaties voor Nederland		
Brander:	Links	Rechts
Afgegeven warmte:	2,2 kW	2,2 kW
Verbruik:	160 g/h (G30) 157 g/h (G31)	160 g/h (G30) 157 g/h (G31)
Kencijfer op de sproeier:	73	73
Cat I ₃ Butaan (G30) 30 mbar / propaan (G31) 30 mbar		
Σ Qn = 4,4 kW (320 g/h (G30) / 314 g/h (G31))		

BE Specificaties voor België		
Brander:	Links	Rechts
Afgegeven warmte:	2,2 kW	2,2 kW
Verbruik:	160 g/h (G30) 157 g/h (G31)	160 g/h (G30) 157 g/h (G31)
Kencijfer op de sproeier:	73	73
Cat I ₃ butaan (G30) 28 - 30 mbar / propaan (G31) 37 mbar		
Σ Qn = 4,4 kW (320 g/h (G30) / 314 g/h (G31))		

BE Technische Daten für Belgien		
Brenner:	Links	Rechts
Wärmeleistung:	2,2 kW	2,2 kW
Verbrauch:	160 g/h (G30) 157 g/h (G31)	160 g/h (G30) 157 g/h (G31)
Einspritzdüsen-Markierung:	73	73
Cat I ₃ Butan (G30) 28 - 30 mbar / Propan (G31) 37 mbar		
Σ Qn = 4,4 kW (320 g/h (G30) / 314 g/h (G31))		

CH Technische Daten für die Schweiz		
Brenner:	Links	Rechts
Wärmeleistung:	2,2 kW	2,2 kW
Verbrauch:	160 g/h (G30) 157 g/h (G31)	160 g/h (G30) 157 g/h (G31)
Einspritzdüsen-Markierung:	64	64
Cat I ₃ Butan (G30) 50 mbar / Propan (G31) 50 mbar		
Σ Qn = 4,4 kW (320 g/h (G30) / 314 g/h (G31))		

DE-AT Technische Daten für Deutschland und Österreich		
Brenner:	Links	Rechts
Wärmeleistung:	2,2 kW	2,2 kW
Verbrauch:	160 g/h (G30) 157 g/h (G31)	160 g/h (G30) 157 g/h (G31)
Einspritzdüsen-Markierung:	64	64
Cat I ₃ Butan (G30) 50 mbar / Propan (G31) 50 mbar		
Σ Qn = 4,4 kW (320 g/h (G30) / 314 g/h (G31))		

GB-IE Specifications for GB / Irland		
Burner:	Left	Right
Heat input:	2,2 kW	2,2 kW
Gas flow:	160 g/h (G30) 157 g/h (G31)	160 g/h (G30) 157 g/h (G31)
Jet mark:	73	73
Cat I ₃ Butane (G30) 28 - 30 mbar / Propane (G31) 37 mbar		
Σ Qn = 4,4 kW (320 g/h (G30) / 314 g/h (G31))		

NO Spesifikasjoner for Norge		
Brenner:	Venstre	Høyre
Varmekapasitet:	2,2 kW	2,2 kW
Volymkapasitet:	160 g/h (G30) 157 g/h (G31)	160 g/h (G30) 157 g/h (G31)
Munestykke märke:	73	73
Cat I ₃ Butan (G30) 30 mbar / Propan (G31) 30 mbar		
Σ Qn = 4,4 kW (320 g/h (G30) / 314 g/h (G31))		

SE Specifikation för Sverige		
Pottin:	vasen	oikea
Värmekapacitet:	2,2 kW	2,2 kW
Begränsad gaskapacitet:	160 g/h (G30) 157 g/h (G31)	160 g/h (G30) 157 g/h (G31)
(gasbegränsare)		
Modell gasinjektor (munestycke):	73	73
Cat I ₃ Butanol (G30) 30 mbar / Propanol (G31) 30 mbar		
Σ Qn = 4,4 kW (320 g/h (G30) / 314 g/h (G31))		

ES Especificaciones para España		
Quemador:	Izquierdo	Derecho
Potencia calorífica:	2,2 kW	2,2 kW
Consumo:	160 g/h (G30) 157 g/h (G31)	160 g/h (G30) 157 g/h (G31)
Indicación de inyector:	73	73
Cat I ₃ Butano (G30) 28 - 30 mbar / Propano (G31) 37 mbar		
Σ Qn = 4,4 kW (320 g/h (G30) / 314 g/h (G31))		

FI Tekniset arvot Suomessa		
Brännare:	Vänster	Höger
Lämpöteho:	2,2 kW	2,2 kW
Kulutus:	160 g/h (G30) 157 g/h (G31)	160 g/h (G30) 157 g/h (G31)
Injektorin viite:	73	73
Cat I ₃ butaani (G30) 30 mbar / Propani (G31) 30 mbar		
Σ Qn = 4,4 kW (320 g/h (G30) / 314 g/h (G31))		

DK Specifikationer for Danmark		
Brænder:	Venstre	Højre
Varmeydelse:	2,2 kW	2,2 kW
Massemængde:	160 g/h (G30) 157 g/h (G31)	160 g/h (G30) 157 g/h (G31)
Injektormærke:	73	73
Cat I ₃ Butan (G30) 30 mbar / Propan (G31) 30 mbar		
Σ Qn = 4,4 kW (320 g/h (G30) / 314 g/h (G31))		

PT Especificações para Portugal		
Queimador:	Esquerdo	Direito
Débito calorífico:	2,2 kW	2,2 kW
Débito massa:	160 g/h (G30) 157 g/h (G31)	160 g/h (G30) 157 g/h (G31)
Marca injector:	73	73
Cat I ₃ Butano (G30) 28 - 30 mbar / Propano (G31) 37 mbar		
Σ Qn = 4,4 kW (320 g/h (G30) / 314 g/h (G31))		

TR Türkiye için özellikler		
Brülör:	Sol	Sağ
Isı dağıtıcı debi:	2,2 kW	2,2 kW
Isı yüksektici debi:	160 g/h (G30) 157 g/h (G31)	160 g/h (G30) 157 g/h (G31)
Enjektör işaret:	73	73
Cat I ₃ Butan (G30) 30 mbar / Propan (G31) 30 mbar		
Σ Qn = 4,4 kW (320 g/h (G30) / 314 g/h (G31))		

GR Τεχνικά χαρακτηριστικά για Ελλάδα		
Δεξιά:	αριστερά	καυστήρα
Κωδικός συσκευής:	2,2 kW	2,2 kW
Θερμική ισχύς:	160 g/h (G30) 157 g/h (G31)	160 g/h (G30) 157 g/h (G31)
Κωδικός συσκευής:	73	73
Cat I ₃ Βουτάνιο (G30) 28 - 30 mbar / Προπάνιο (G31) 37 mbar		
Σ Qn = 4,4 kW (320 g/h (G30) / 314 g/h (G31))		

SI Specifikacije za Slovenijo		
Desno:	levo	gorilnik
Dovedena toplota:	2,2 kW	2,2 kW
Pretok plina:	160 g/h (G30) 157 g/h (G31)	160 g/h (G30) 157 g/h (G31)
Oznaka curka:	73	73
Cat I ₃ Butan (G30) 30 mbar / Propan (G31) 30 mbar		
Σ Qn = 4,4 kW (320 g/h (G30) / 314 g/h (G31))		

RO Specificații pentru România		
Arzător:	dreapta	stânga
Debit calorific:	2,2 kW	2,2 kW
Debit specific:	160 g/h (G30) 157 g/h (G31)	160 g/h (G30) 157 g/h (G31)
Reper duză:	73	73
Cat I ₃ Butan (G30) 30 mbar / Propan (G31) 30 mbar		
Σ Qn = 4,4 kW (320 g/h (G30) / 314 g/h (G31))		

CZ Specifikace pro Českou Republiku		
Horák:	Vlevo	Vpravo
Teplý výkon:	2,2 kW	2,2 kW
Spotřeba plynu:	160 g/h (G30) 157 g/h (G31)	160 g/h (G30) 157 g/h (G31)
Tryska č.:	73	73
Cat I ₃ Butan (G30) 30 mbar / Propan (G31) 30 mbar		
Σ Qn = 4,4 kW (320 g/h (G30) / 314 g/h (G31))		

SK Špecifikácia pre (názov krajiny prekladu)		
horák:	vpravo	vľavo
Teplý výkon:	2,2 kW	2,2 kW
Prietok plynu:	160 g/h (G30) 157 g/h (G31)	160 g/h (G30) 157 g/h (G31)
Značka dýzy/trubic: 73		73
Cat I ₃ Butan (G30) 30 mbar / Propan (G31) 30 mbar		
Σ Qn = 4,4 kW (320 g/h (G30) / 314 g/h (G31))		

HR Specifikacija za Hrvatsku		
Gorionik:	desno	lijevo
Ulaz topline:	2,2 kW	2,2 kW
Tijek plina:	160 g/h (G30) 157 g/h (G31)	160 g/h (G30) 157 g/h (G31)
Oznaka mlaznice:	73	73
Cat I ₃ Butan (G30) 30 mbar / Propan (G31) 30 mbar		
Σ Qn = 4,4 kW (320 g/h (G30) / 314 g/h (G31))		

BG Спецификации за България		
Горелка:	дясно	ляво
Нагревателна мощност:	2,2 kW	2,2 kW
Количество обработен продукт:	160 g/h (G30) 157 g/h (G31)	160 g/h (G30) 157 g/h (G31)
Знак на дюзата:	73	73
Cat I ₃ Бутан (G30) 30 mbar / Пропан (G31) 30 mbar		
Σ Qn = 4,4 kW (320 g/h (G30) / 314 g/h (G31))		

PL Specyfikacja dla Polski		
Palnik:	prawo	lewo
Zużycie ciepła:	2,2 kW	2,2 kW
Pretok plina:	160 g/h (G30) 157 g/h (G31)	160 g/h (G30) 157 g/h (G31)
Oznaka curka:	73	73
Cat I ₃ Propan (G31) 37 mbar		
Σ Qn = 4,4 kW (314 g/h (G31))		

HU Műszaki adatok Magyarország számára		
Égő:	jobb	bal
Hőleadás:	2,2 kW	2,2 kW
Gáz átfolyás:	160 g/h (G30) 157 g/h (G31)	160 g/h (G30) 157 g/h (G31)
Fűvóka jelzés:	73	73
Cat I ₃ Bután (G30) 30 mbar / Propán (G31) 30 mbar		
Σ Qn = 4,4 kW (320 g/h (G30) / 314 g/h (G31))		

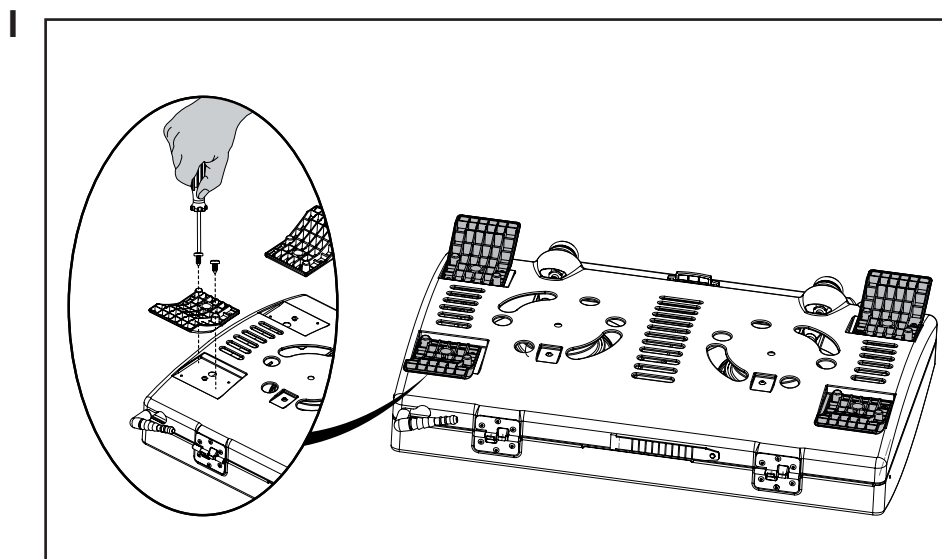
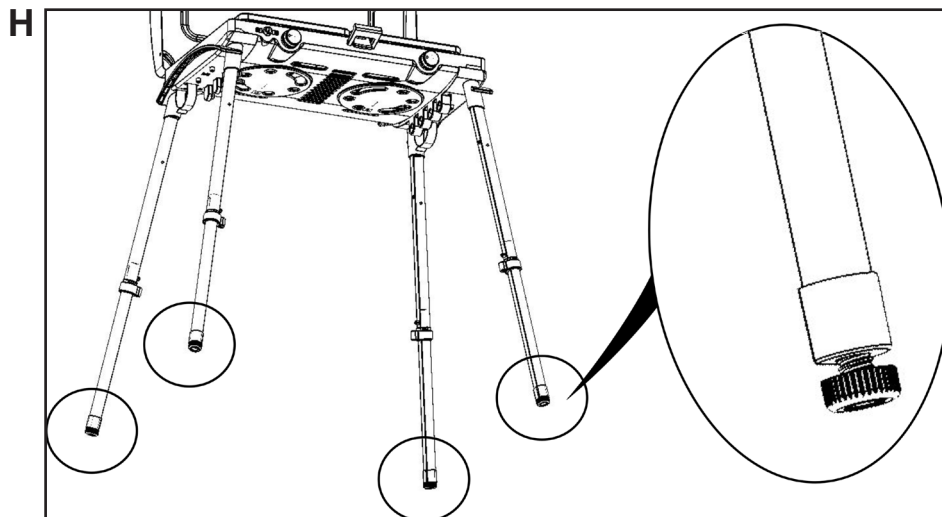
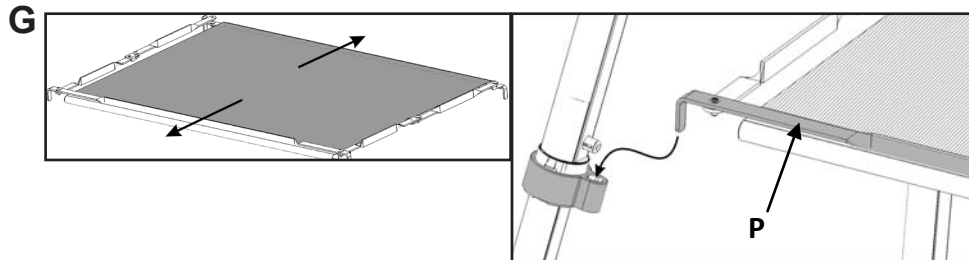
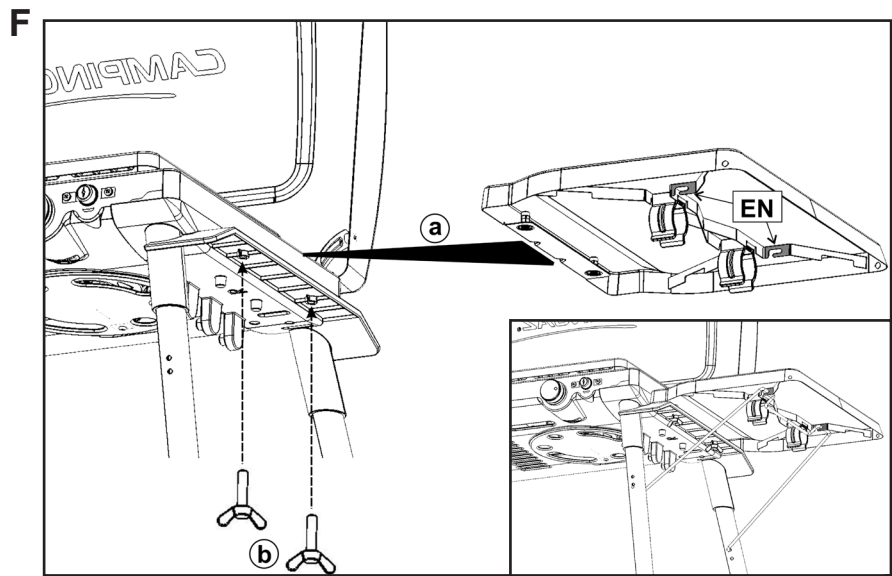
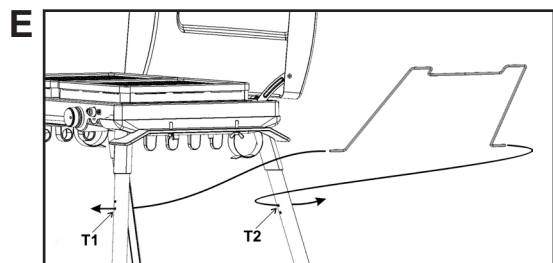
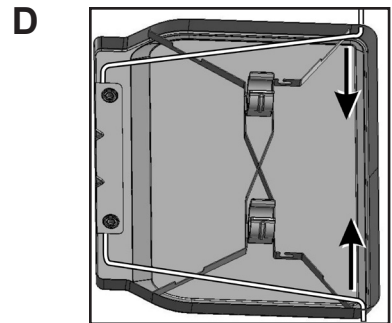
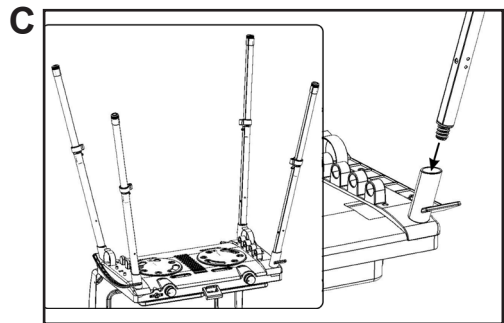
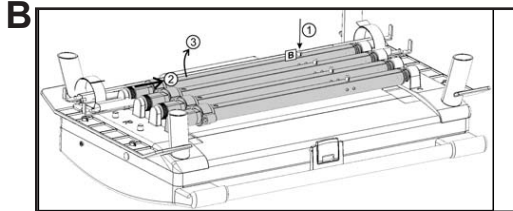
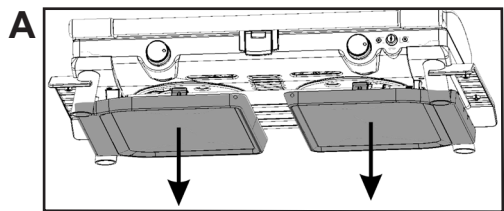

REMARQUE : Sauf mention contraire, les termes génériques suivants " appareil / unité / produit / équipement / installation " utilisés dans le présent mode d'emploi font tous référence au produit " 400 S / 400 SG / 600 SG ".

Nous vous remercions d'avoir choisi ces réchauds Campingaz®.

Ce mode d'emploi est commun à toutes les versions citées ci-dessous.

- **400 S** : réchaud 2 feux
- **400 SG** : réchaud 2 feux et fonction Grill
- **600 SG** : réchaud 2 feux, fonction Grill, stand et étagères.

A - MONTAGE

1) montage du stand et des étagères latérales (modèle 600 SG)

Montage du stand

Retourner l'appareil sur une surface plane et propre.

Retirer les étagères latérales situées sous le corps du réchaud. Ces étagères sont maintenues par des anneaux en plastique sur des pieds télescopiques en aluminium.

Tirer les étagères verticalement pour les décrocher (fig. A).

Dérouler le support textile enroulable attaché par des bandes auto-agrippantes.

Décrocher les pieds télescopiques de leur logement sous le réchaud (fig. B) :

- enfoncer le bouton **B** (1)
- faire coulisser le tube afin de le libérer (2)
- le retirer (3).

Recommencez avec les 3 autres pieds.

Visser chaque pied dans les 4 angles du plateau en s'assurant de leur serrage (fig. C).

Fixation des étagères latérales

Retirer le fil support logé sous l'étagère en compressant le fil **F** (fig. D).

Mettre les extrémités du fil de soutien dans les trous situés sur les côtés des pieds. (fig. E).

Attention : Il y a 2 trous sur chaque pied.

Lorsque vous installez les extrémités du fil de soutien, utilisez les trous inférieurs se trouvant sur la paire frontale de pieds, et utilisez les trous supérieurs sur les pieds arrière:

- Pieds frontaux : trou le plus bas (**T1**)
- Face arrière : trou le plus haut (**T2**) (voir la fig. D)

Mettez une étagère sur la patte latérale de l'appareil (fig. F – étape a).

Fixer les 2 vis de maintien (fig. F – étape b). Accrocher le fil support dans les encoches **EN** prévues à cet effet sous l'étagère.

Répéter cette opération pour la seconde étagère.

Vérifier la stabilité des accrochages des étagères avant tout dépôt de poids.

Mise en place de l'étagère textile centrale (fig. G)

- Déplier l'étagère en ouvrant les montants articulés progressivement de chaque côté.

- Placer les extrémités des montants **P** dans les bagues plastiques (en rotation libre sur chaque pied).

Assurez-vous que l'étagère est bien tendue (déplier au maximum les montants **P** afin d'améliorer la stabilité de votre appareil.

Stabilité sur le sol

Vous pouvez régler la stabilité de l'appareil sur le sol par les vis de réglage situées à chaque extrémité de pied (fig. H).

2) montage des pieds (modèle 400 S et 400 SG)

Retournez l'appareil pour le mettre à l'envers, sur une surface propre et plane.

Installez la vis dans le trou se trouvant au bas du pied. Vissez la vis à l'aide d'un tournevis. (Fig. I)

Remarque:

Veillez à ne pas trop serrer la vis. Le tournevis n'est pas livré avec l'appareil.

B – POUR VOTRE SECURITE IMPORTANT

Cette notice d'utilisation a pour objet de vous permettre d'utiliser correctement et en toute sécurité votre appareil Campingaz®.

Consultez la notice pour vous familiariser avec l'appareil avant de connecter le réservoir de gaz.

Respectez les instructions de cette notice d'utilisation. Le non respect de ces instructions peut être dangereux pour l'utilisateur et son entourage.

Conservez cette notice en permanence en lieu sûr afin de pouvoir vous y reporter en cas de besoin. Cet appareil est réglé en fabrication pour fonctionner au butane ou au propane à l'aide d'un détendeur approprié et d'un tuyau souple ou flexible qui sont vendus séparément.

Cet appareil ne doit être utilisé qu'à l'extérieur et éloigné de matériaux inflammables.

Ne pas utiliser un appareil qui fuit, qui fonctionne mal ou qui est détérioré. Le rapporter à votre vendeur qui vous indiquera le service après-vente le plus proche.

Ne jamais modifier cet appareil, ni l'utiliser pour des applications auxquelles il n'est pas destiné.

Ne jamais utiliser cet appareil sans ses supports de casseroles.

Toute modification de l'appareil peut se révéler dangereuse.

Assemblez les pieds à l'aide des vis fournies avant de l'utiliser pour la première fois (400 S et 400 SG). N'utilisez jamais cet appareil sans pieds.

- Les parties protégées par le fabricant ou son mandataire ne doivent pas être manipulées par l'utilisateur.
- Ne laissez pas votre appareil sans surveillance lorsqu'il est utilisé.
- Coupez l'arrivée gaz après l'avoir utilisé.

C- BOUTEILLE DE GAZ ET DETENDEUR

Cet appareil peut être utilisé avec les réservoirs de butane Campingaz®, type 904 ou 907 et le détendeur Campingaz® modèle 28-30 mbar ou 50 mbar.

Il peut également être utilisé avec d'autres réservoirs plus grands de butane ou propane (6 kg, 13 kg ...) et les détendeurs appropriés (consultez votre revendeur).

- **France, Belgique, Luxembourg, Royaume Uni, Irlande, Portugal, Espagne, Italie, Grèce** : butane 28-30 mbar / propane 37 mbar
- **Norvège, Suède, Danemark, Finlande, Pays-Bas, République Tchèque, Hongrie, Suisse, Slovénie, Slovaquie, Roumanie, Bulgarie, Turquie, Croatie** : butane 30 mbar / propane 30 mbar
- **Suisse, Allemagne, Autriche** : butane 50 mbar / propane 50 mbar
- **Pologne** : propane 37 mbar

Pour le branchement ou le changement de la bouteille, opérer toujours dans un endroit bien aéré, et jamais en présence d'une flamme, étincelle ou source de chaleur.

D – TUYAU

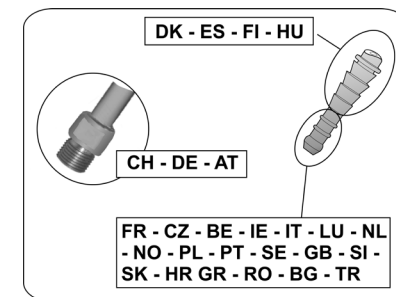

France :

L'appareil doit être utilisé avec un tuyau souple destiné à être emmanché sur des abouts annelés coté appareil et coté détendeur, immobilisé par des colliers (Norme XP D 36-110).

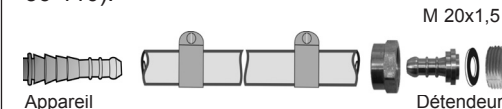

Vérifier que le tuyau se développe normalement, sans torsion ou traction, ni contact avec les parois chaudes de l'appareil. Il devra être changé lorsque la date de péremption inscrite sur le tuyau sera atteinte ou dans tous les cas s'il est endommagé ou s'il présente des craquelures.

Ne pas tirer sur le tuyau ou le vriller. Le tenir éloigné des pièces pouvant devenir chaudes.

Utilisation de l'appareil avec un tuyau souple à emmancher et colliers (Norme XP D 36-110)

Mise en place du tuyau : suivre les indications de montage fournies avec le tuyau souple et les colliers.

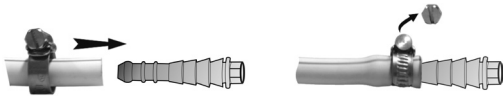

L'étanchéité sera vérifiée en suivant les indications du paragraphe E).

Belgique, Luxembourg, Pays-Bas, Royaume Uni, Irlande, Pologne, Portugal, Espagne, Italie, République Tchèque, Norvège, Suède, Danemark, Finlande, Hongrie, Roumanie, Pologne, Slovaquie, Slovénie, Turquie, Croatie, Grèce :

L'appareil est équipé d'un about annelé. Il doit être utilisé avec un tuyau souple de qualité adaptée à l'utilisation du butane et du propane. Sa longueur ne devra pas excéder 1,20 m. Il devra être changé s'il est endommagé, s'il présente des craquelures, lorsque les conditions nationales l'exigent ou selon sa validité. Ne pas tirer sur le tuyau ou le vriller. Le tenir éloigné des pièces pouvant devenir chaudes. Vérifier que le tube souple se développe normalement, sans torsion ou traction.

L'étanchéité sera vérifiée en suivant les indications du paragraphe E).

Suisse, Allemagne, Autriche :

Cet appareil doit être utilisé avec un tuyau souple de qualité adaptée à l'utilisation du butane et du propane. Sa longueur ne devra pas excéder 1,50 m. Il devra être changé s'il est endommagé, s'il présente des craquelures, lorsque les conditions nationales l'exigent ou

selon sa validité. Ne pas tirer sur le tuyau ou le vriller. Le tenir éloigné des pièces pouvant devenir chaudes. Vérifier que le tube souple se développe normalement, sans torsion ou traction.

Raccordement du tuyau : pour raccorder le tuyau sur le raccord d'entrée de l'appareil, serrer l'écrou du tuyau fermement mais sans excès avec 2 clés appropriées :

- clé de 10 pour bloquer le raccord d'entrée de l'appareil.
- clé de 17 pour visser l'écrou du tuyau.

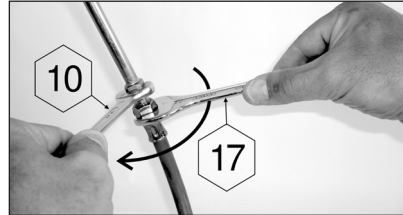

Raccorder l'autre extrémité sur le raccord de sortie du détendeur.

L'étanchéité sera vérifiée en suivant les indications du paragraphe E).

E - RACCORDEMENT DU RESERVOIR DE GAZ

Si un réservoir vide est en place, lire le paragraphe G) : «Démontage ou changement du réservoir de gaz».

Pour la mise en place ou le démontage d'un réservoir de gaz, opérer toujours dans un endroit aéré, à l'extérieur et jamais en présence d'une flamme, source de chaleur ou étincelle (cigarette, appareil électrique, etc.), loin d'autres personnes et de matériaux inflammables.

- Positionner le réservoir de gaz au sol, derrière ou sur le côté de l'appareil.
- Important** : ne jamais stocker le réservoir de gaz sur les étagères. (textiles ou métalliques).
- Fermer le robinet du détendeur ou du réservoir de gaz.
- Visser ou encliqueter le détendeur sur le réservoir ou sur le robinet du réservoir de gaz.
- Fermer les robinets du réchaud en tournant les volants dans le sens de rotation des

aiguilles d'une montre, position (●).

- Vérifier que le tuyau se développe normalement, sans torsion ni traction.
- Vérifier que les trous d'air du tube de brûleur au niveau de l'injecteur ne sont pas obstrués par des poussières ou des toiles d'araignées.

Etanchéité

Ne pas rechercher les fuites avec une flamme, utiliser un liquide détecteur de fuite gazeuse.

- Mettre du liquide détecteur de fuite gazeuse sur les raccords bouteille/détendeur/ tuyau/ appareil.

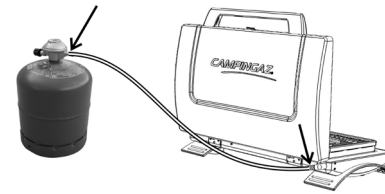

Les volants de réglage doivent rester en position (●).

- Ouvrir l'arrivée du gaz (robinet ou manette du détendeur).
- Si des bulles se forment, cela signifie qu'il y a des fuites de gaz.
- Pour supprimer la fuite, serrer les écrous. Si une pièce est défectueuse, la faire remplacer. L'appareil ne doit pas être mis en service avant que la fuite ait disparue.
- Fermer le robinet de la bouteille de gaz.

Important :

Il faut effectuer au moins une fois par an le contrôle et la recherche des fuites et à chaque fois qu'il y a changement de la bouteille de gaz.

F - UTILISATION

Précautions d'emploi

Il est recommandé de porter des gants protecteurs pour manipuler des éléments particulièrement chauds.

Ne pas utiliser votre appareil à moins de 20 cm d'une paroi ou d'un objet combustible.

ATTENTION : l'appareil doit être complètement déplié et monté, même en fonction réchaud.

N'utilisez pas de récipients dont le diamètre soit supérieur à 26 cm ou inférieur à 16 cm.

Poser l'appareil sur une surface horizontale et pendant l'utilisation, ne pas le déplacer.

en cas de fuite (odeur de gaz), fermer tous les robinets.

Le levier de sécurité L situé sur le côté du couvercle doit impérativement être en position de buté (levier baissé) pour prévenir toute fermeture non intentionnelle du couvercle.

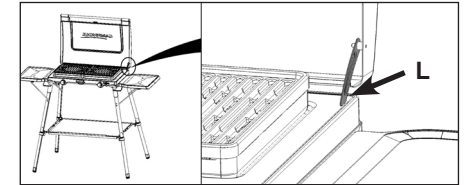

En utilisation réchaud ou Grill, effectuer l'allumage avec le piezo en positionnant le volant de réglage sur la position « ⚡ ».

En utilisation avec le Grill, toujours s'assurer de la présence d'eau dans le bac à eau. Ne jamais faire fonctionner une plaque de cuisson grill au débit maximum (⚡). S'assurer que les volants de réglage de l'appareil sont en position Grill (GRILL) après allumage.

Ne jamais laisser fonctionner le Grill (volant de réglage en position Grill sans aliments au-delà des 2 à 3 minutes de préchauffage sous peine de détérioration du revêtement spécial.

Modèles 400 S et 400 SG :

Lors du fonctionnement, la température du support sur lequel est posé l'appareil peut être importante. L'appareil ne doit pas être posé sur une surface combustible

(plastique, nappe, etc...). Positionner entre l'appareil et son support un matériau bon isolant thermique et incombustible.

Attendre le refroidissement complet de l'appareil avant toute manipulation pour le rangement.

Après l'utilisation, toujours fermer le robinet du détendeur ou du réservoir de gaz.

Eloigner les jeunes enfants de l'appareil, certaines pièces pouvant être très chaudes. Ne pas déplacer l'appareil lors de son fonctionnement.

1) FONCTION RECHAUD

- Si l'appareil est emballé pour le transport, enlever les plaques de cuisson grill (modèles **400 SG** et **600 SG**), les supports de casseroles et les compartiments à eau.
- Retourner et remonter les supports de casseroles dans la position utilisation en faisant pénétrer les points d'ancrage en fil dans les trous destinées à cet effet.

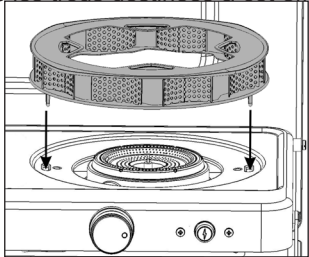

- Si l'appareil a été utilisé comme Grill, enlever les plaques de cuisson grill et les bacs à eau (s'assurer qu'ils sont froids).

Allumage

- Ouvrir l'arrivée du gaz (robinet ou manette du détendeur).
- Tourner le volant correspondant au brûleur dans le sens de rotation inverse de celui des aiguilles d'une montre en position de débit maximum (⚡).
- Attendre 2 à 3 secondes et appuyer plusieurs fois sur le bouton piezo (⚡) jusqu'à l'allumage du brûleur. Si celui-ci ne s'allume pas après 3 essais, positionner le volant de réglage sur « OFF » (●) en le tournant dans le sens de rotation des aiguilles d'une montre. Attendre 1 minute avant de renouveler l'opération.
- Régler la flamme à la dimension du récipient utilisé en positionnant le volant sur la plage définie entre (⚡) et (🔥).
En cas de vent fort, orienter l'appareil de telle façon que le couvercle fasse obstacle au vent. Par ailleurs votre appareil possède un nouveau brûleur Campingaz® «**xcelerate burner**» breveté et performant sous le vent associé à un support de casserole (breveté) jouant le rôle de pare vent à 360°.
- Quand la cuisson est terminée, tourner le volant de réglage correspondant au brûleur dans le sens des aiguilles d'une montre jusqu'à la position (●).

2) FONCTION GRILL

(modèles **400 SG** et **600 SG**)

Nota : pour la fonction Grill, les supports de casseroles doivent être enlevés du plateau.

Si l'appareil a été utilisé comme réchaud :

- Enlever les supports de casseroles des 2 brûleurs (s'assurer qu'ils sont froids).

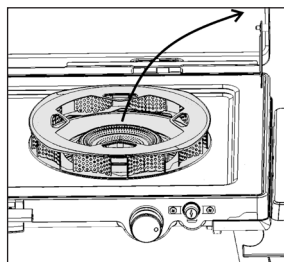

- Positionner le bac à eau.

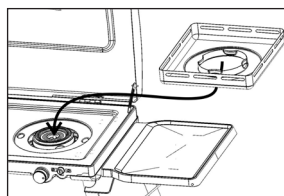

- Mettre **25 cl** d'eau maximum. Le niveau d'eau doit être légèrement supérieur de 1 à 2 mm à la hauteur de la forme emboutie autour du brûleur.

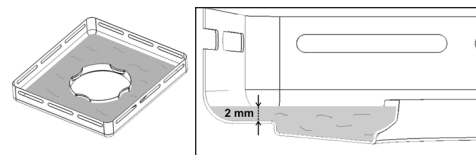

- Placer la plaque de cuisson grill sur le compartiment à eau en veillant à sa parfaite stabilité sur le bac à eau (il y a un parfait ajustement entre la plaque de cuisson grill et le compartiment à eau).

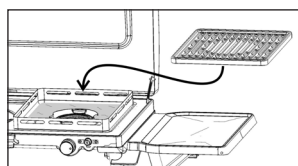

Allumage

- Ouvrir l'arrivée du gaz (robinet ou manette du détendeur).
- Tourner le volant correspondant au brûleur dans le sens de rotation inverse de celui des aiguilles d'une montre sur la position de débit maximum (⚡).
- Attendre 2 à 3 secondes et appuyer plusieurs fois sur le bouton piezo (⚡) jusqu'à l'allumage du brûleur. Si celui-ci ne s'est pas allumé après 3 essais, positionner le volant de réglage sur « OFF » (●) en le tournant dans le sens de rotation des aiguilles d'une montre. Attendre 1 minute avant de renouveler l'opération.

Nota : Ne jamais positionner de récipients sur la plaque de cuisson grill.

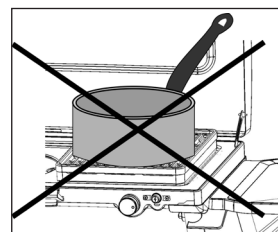

Préchauffage

Laisser préchauffer la plaque de cuisson grill environ 3 minutes (volants sur la position Grill (GRILL [🔥])) pour atteindre la température idéale de cuisson.

Cuisson

- Les plaques de cuisson grill sont revêtues d'un émailage de haute qualité, qui permet une cuisson saine. Il est recommandé de rajouter un léger film d'huile avant tout grillade.
- Une plaque chauffante comporte 2 côtés :
 1. Le côté ordinaire pour la cuisson par contact, idéal pour les petites tranches de viande ou de poisson, les petits légumes, de toasts ...
 2. Côté perforé, idéal pour les grillades.
- Grâce à la récupération des graisses dans le bac à eau, la cuisson est parfaitement saine (pas de graisses résiduelles ou carbonisées) et les aliments gardent tout leur goût et leur moelleux.
- La plaque de cuisson grill atteint sa

température maximale (idéale pour saisir les grillades) après environ 3 minutes de préchauffage.

- Disposer les aliments sur la plaque de cuisson grill.
- Il est également possible de moduler l'intensité de la cuisson selon le positionnement des aliments sur la plaque de cuisson grill : puissance maximale au centre de chaque brûleur, plus modérée vers l'extérieur.
- Quand la cuisson est terminée, tourner le volant correspondant au brûleur dans le sens des aiguilles d'une montre jusqu'à la position « OFF » (●).

Arrêt

- Fermer le robinet du détendeur ou du réservoir de gaz.

G - DEMONTAGE OU CHANGEMENT DU RESERVOIR DE GAZ

- Vérifier que le robinet du réservoir de gaz ou la manette du détendeur est en position fermée.
- Placer les volants de réglage en position (●) en les tournant dans le sens de rotation d'une aiguille d'une montre.
- Déconnecter le détendeur du réservoir de gaz.
- Mettre en place le nouveau réservoir de gaz.
- Connecter le détendeur au réservoir de gaz (vérifier le joint du détendeur avant de le connecter au réservoir de gaz).

H - PLIAGE DE L'APPAREIL POUR LE TRANSPORT

IMPORTANT : pour le transport, commencer par démonter le réservoir de gaz, et s'assurer que les robinets sont tous en position (●) et que l'appareil ait totalement refroidi.

Modèles 400 SG et 600 SG

- Si l'appareil a été utilisé comme Grill, enlever les plaques de cuisson grill et les compartiments à eau.
- Si l'appareil a été utilisé comme réchaud, enlever les supports de casseroles des 2 brûleurs.
- Mettre en place les compartiments à eau après les avoir vidés et nettoyés le cas échéant.

- Retournez les supports de casseroles pour pouvoir insérer la partie supérieure étoilée dans les encoches du compartiment à eau.
- Posez les plaques de cuisson grill de façon que les points d'ancrage en fil des supports casseroles traversent les fentes des plaques de cuisson grill.

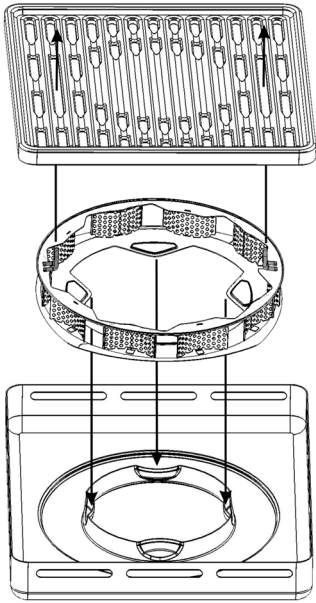

- Fermer le couvercle de l'appareil.

Modèle 600 SG uniquement

- Démontez l'étagère textile en retirant les 4 crochets. Replier les armatures métalliques et rouler le textile autour des armatures.
- Enlever les étagères latérales : retirer les vis qui maintiennent les étagères. Retirer les fils de support et les placer sous chaque étagère (voir figure ci-dessous).

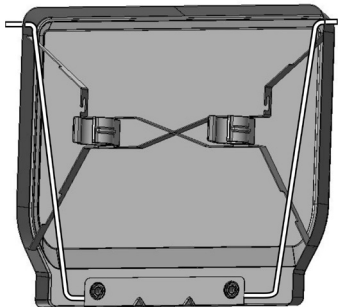

- Retourner l'appareil et le faire reposer sur son couvercle.
- Dévisser les 4 pieds.
- Fixer le support textile enroulable aux 2 bandes auto-agrippantes sur la face intérieure de la structure du réchaud.
- Installez les 4 pieds sous l'embase, en procédant dans l'ordre inverse du montage.
- Rangez les étagères latérales sous le réchaud. Ces étagères sont maintenues par des anneaux en plastique se trouvant sous les étagères. Enclenchez les anneaux sur les pieds, en bas du réchaud.

I - STOCKAGE - ENTRETIEN

Appareil

Entretenez votre réchaud régulièrement ; vous en serez satisfait durant de nombreuses années.

- Ne pas nettoyer le réchaud lorsqu'il fonctionne. Attendre qu'il ait refroidi pour éviter les brûlures dues aux parties chaudes (plaques de cuisson grill, supports casseroles, brûleurs).
- Enlever les plaques de cuisson grill, le compartiment à eau et vider l'eau (fonction Grill).

Lors du nettoyage, veiller à ne pas obstruer les trous des brûleurs. S'ils sont bouchés, par exemple par des débordements d'aliment déboucher les trous avec une brosse non métallique.

- Nettoyer les parties grasses avec de l'eau et du savon ou un produit détergent non abrasif. (Ne pas utiliser de tampon récurant ni de produits abrasifs sur le bac à eau qui sont revêtus d'un traitement anti-adhérence).
- Pour un nettoyage plus facile on peut laver les plaques de cuisson grill, le bac à eau et les supports casseroles dans un lave-vaisselle.
- Démontez et nettoyez toutes les parties de l'appareil, les sécher.
- Modèle «600 SG» uniquement : les étagères et les pieds télescopiques seront rangés sous l'appareil avec les fixations prévues à cet effet.
- Penser à protéger le couvercle de l'appareil en intercalant un matériau protecteur (papier, carton, ...) entre le couvercle et les plaques de cuisson grill.

- Stocker l'ensemble dans un endroit sec et aéré.
- Si l'appareil n'a pas été utilisé pendant plus de 30 jours, vérifier que des toiles d'araignées ne bouchent pas les orifices du tube de brûleur, ce qui peut conduire à une diminution de l'efficacité de l'appareil ou à une inflammation dangereuse du gaz hors du brûleur.

Tuyau souple entre le détendeur et l'appareil

- Vérifier périodiquement l'état du tuyau et le changer s'il présente des signes de vieillissement ou des craquelures ou lorsque les conditions nationales l'exigent.
- En France, si la date de péremption imprimée sur les tuyaux souples est atteinte, le tuyau souple avec colliers doit être remplacé par un ensemble conforme à la Norme XP D 36-110. Suivre les indications de montage fournies avec ces nouveaux ensembles dont la longueur doit être de 1,50 m maximum, et la manière de procéder décrite au paragraphe E).
- Si vous avez prévu de ne plus utiliser votre réchaud pendant une longue période, déconnecter le réservoir de gaz.

Utilisation et entretien du modèle 600 SG

- Pour votre sécurité : ne pas mettre le réservoir de gaz sur l'étagère textile ou sur les étagères latérales métalliques. Ces accessoires sont réservés pour y entreposer des aliments, plats et des ustensiles de cuisine.
- L'étagère textile et les différentes parties métalliques du stand peuvent être lavées avec de l'eau et du savon sans produit ni tampon abrasifs.

ANOMALIES / REMEDES

Le brûleur ne s'allume pas

- Mauvaise arrivée du gaz
- Détendeur ne fonctionne pas
- Tuyau, robinet, tube venturi ou orifices du brûleur sont bouchés

Le brûleur a des ratés ou s'éteint

- Vérifier s'il y a du gaz
- Vérifier le branchement du tuyau
- Voir le S.A.V.

Flammes soufflantes instables

- Bouteille neuve pouvant contenir de l'air. Laisser fonctionner et le défaut disparaîtra
- Voir le S.A.V.

Grand panache de flammes à la surface du brûleur

- Le tube venturi est obstrué (ex: toiles d'araignées). Nettoyer le venturi.
- Changer de bouteille et le défaut disparaîtra
- Voir le S.A.V.

Flamme à l'intérieur du Brûleur

- « Ronflement » après allumage à débit réduit
- Revenir en position fermeture de gaz avec le volant
- Refaire l'allumage avec le piezo en débit maxi position « » et le défaut disparaîtra.

Flamme à l'injecteur

- La bouteille est presque vide.
- Changer de bouteille et le défaut disparaîtra.
- Voir le S.A.V.

Fuite de combustion autour d'un raccord

- Coupez immédiatement l'arrivée de gaz
- Fuite du raccord : vissez les vis ou changez le tuyau
- Voir le S.A.V.

Chaleur insuffisante

- Injecteur ou tube de venturi bouché
- Voir le S.A.V.

Fuite enflammée derrière le bouton de réglage

- Robinet défectueux
- Arrêter l'appareil
- Consulter le S.A.V.

GB NOTE: Unless otherwise specified, following generic terms “appliance / unit / product / equipment / device” appeared in this instruction manual all refer to the product “400 S / 400 SG / 600 SG”.

Thank you for choosing this Campingaz® stove. This manual is common to all the versions stated below:

- **400 S:** 2 burner stove
- **400 SG:** 2 burner stove and Grill function
- **600 SG:** 2 burner stove, Grill function, stand and shelves.

A - ASSEMBLING

1) ASSEMBLING THE STAND AND SIDE SHELVES (model 600 SG)

Assembling the stand

Turn the appliance upside down on a clean, flat surface.

Pull out the side shelves located under the stove body. These shelves are held by plastic clamps on the aluminum telescopic legs. Pull the shelves vertically to release them (fig. A).

Unfasten the rolled up textile shelf attached with hook-and-loop straps.

Unhook the telescopic feet from their housing under the stove (fig. B):

- Push in button **B** (1)
- Slide the tube to release it (2)
- Pull it out (3).

Repeat the operation for the other 3 legs.

Screw each foot into the 4 corners of the plate, checking that they are tight (fig. C).

Fixing the side shelves

Pull out the support wire under the shelf by compressing wire **F** (fig. D).

Lodge the ends of the support wire in the holes located on the sides of the legs (fig. E).

Attention: There are 2 holes on each leg. When lodging ends of the support wire, use the lower holes on the front pair of legs and use the upper holes on the rear pair of legs.

- Front legs: bottom hole (T1)

- Rear face: top hole (T2) (see fig. D)
Place a shelf on the side support of the appliance (fig. F – step a).
Fix the 2 retaining screws (fig. F – step b).
Hook the support wire into the notches EN provided for this under the shelf.
Repeat this operation for the second shelf.
Check the stability of the shelf attachments before putting any weight on them.

Fitting the central textile shelf (fig. G)

- Unfold the shelf by opening the jointed uprights progressively on each side.
- Place the ends of the uprights **P** in the plastic rings (rotating freely on each foot).

Check that the shelf is well tensioned (completely unfold the uprights **P** to improve the stability of your appliance).

Stability on the ground

You can adjust the stability of the appliance on the ground by the adjustment screws at the end of each foot (fig. H).

2) ASSEMBLING THE FEET (model 400 S AND 400 SG)

Turn the appliance upside down on a clean, flat surface.

Install the screw through the hole at the bottom of the foot. Tighten the screw with a screwdriver. (fig. I)

Note:

Take care to not over-tighten the screw. The screwdriver is not included in the package.

B – FOR YOUR SAFETY IMPORTANT

This operation manual will help you use your Campingaz® unit properly and in complete safety. Consult the manual to familiarize yourself with the unit, before connecting the gas cylinder. Abide by the instructions given in this manual. Failure to do so may be dangerous for the user and anyone else close by.

Always keep this manual in a safe place, readily available for reference if necessary.

This unit is manufactured to use either butane or propane, with a suitable regulator and a hose, which are sold separately.

Never use a unit that is leaking, that is not operating properly or that is damaged. Return it to your dealer, who will indicate the nearest servicing agent.

Never modify this unit, or use it for applications for which it was not intended (oven, grill, lighting, heating, etc.).

This appliance must only be used out of doors and away from inflammable materials.

Never use this appliance without its pan supports.

Any modification of the appliance could be dangerous.

Assemble the feet with the included screws prior to first usage (400 S and 400 SG). Never use this unit without feet.

- Parts which are protected by the manufacturer or the manufacturer’s representative must not be manipulated by the user.
- Do not leave your appliance unattended when it is operating.
- Shut off gas supply after use.

C - GAS CYLINDER AND REGULATOR

This unit can be used with a CAMPINGAZ® butane cylinder type 904 or 907.

It can also be used with other, larger, butane or propane reservoirs (6 kg, 13 kg, etc.) and the appropriate relief valves (consult your dealer):

- **France, Belgium, Luxembourg, United Kingdom, Ireland, Portugal, Spain, Italy, Greece :** butane 28 mbar / propane 37 mbar.
- **Netherlands, Czech Republic, Slovakia, Hungary, Slovenia, Norway, Sweden, Denmark, Finland, Switzerland, Bulgaria, Turkey, Romania, Croatia:** butane 30 mbar / propane 30 mbar.
- **Poland:** propane 37 mbar.

- **Germany, Austria:** butane 50 mbar / propane 50 mbar.

Always connect or replace the cylinder in a well-ventilated area, never in the presence of a flame, spark or heat source.

D - HOSE

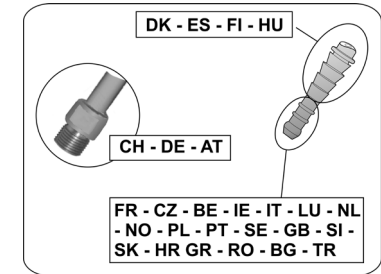

France :

The appliance must be used with flexible tubing intended to be fitted onto ringed connectors on appliance and regulator sides, fixed by collars (Standard XP D 36-110).

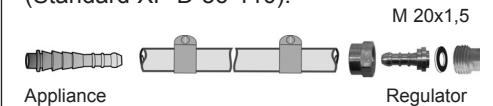

Check that the flexible hose stretches out normally without twisting or pulling and does not come into contact with the hot sides of the appliance. It should be replaced when the expiry date on the hose is passed or whenever it is damaged or develops surface cracks. Do not pull or pierce the hose. Keep away from any parts of the appliance that get hot.

To use the equipment with the flexible hose XP D 36-110:

Fitting the tubing : follow the assembly instructions supplied with the flexible tubing and collars.

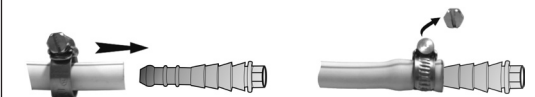

Check for gas leaks following the instructions in paragraph E.

Belgium, Luxembourg, United Kingdom, Ireland, Portugal, Spain, Italy, Croatia,

Greece, Netherlands, Czech Republic, Slovakia, Hungary, Slovenia, Norway, Sweden, Denmark, Finland, Bulgaria, Turkey, Romania, Poland:

The barbecue is equipped with a circular connector. It should be used with flexible hose that is suitable for use with butane and propane gas. Hose length should not exceed 1.20 metre. It should be replaced if it is damaged or cracked, when required by national regulations or at the end of the part life-cycle. Do not pull or pierce the hose.

Keep away from any parts of the barbecue that get hot. Check that the flexible hose stretches out normally, without twisting or pulling.

Check for gas leaks following the instructions in paragraph E.

Switzerland, Germany, Austria :

The barbecue should be used with flexible tubing that is suitable for use with butane and propane gas. Hose length should not exceed 1.50 metre. It should be replaced if it is damaged or cracked, when required by national regulations or at the end of the part life-cycle. Do not pull or pierce the tubing. Keep away from any parts of the barbecue that get hot. Check that the flexible hose stretches out normally, without twisting or pulling.

Flexible tubing connection : to connect the tubing to the connector on the barbecue, tighten the nut on the tubing firmly but without excess force using the two wrenches provided:

- No. 10 wrench to tighten the connector
- No. 17 wrench to tighten the nut on the tubing

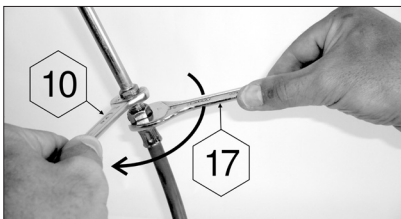

Connect the other end to the regulator outlet union.

Check for gas leaks following the instructions in paragraph E.

E - CONNECTING THE GAS CYLINDER

If replacing an empty cylinder, read Section G): «Removing or changing the gas cylinder».

When installing or removing a gas cylinder, always operate in an open, well-ventilated place, never in the presence of a flame, spark or any other source of heat (cigarette, electrical appliance, etc.), and away from other persons or inflammable materials.

- Position the gas cylinder on the ground, behind or beside the appliance.
- **Important:** never store the gas cylinder on the shelves (textile or metal).
- Close the regulator or gas cylinder valve.
- Screw or click the regulator onto the cylinder or onto the gas cylinder valve.
- Close the stove valves by turning the knobs clockwise, position (●).
- Check that the tubing lies normally, without twisting or stress.
- Check that the burner tube air holes at the injector are not obstructed by dust or spider's webs.

Gas leaks

Do not check for leaks using a flame. Use a gas leak detecting liquid.

- Apply gas leak detecting liquid to the cylinder/relief valve/pipe/stove unions.

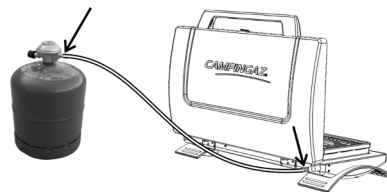

- The control knobs should remain as set (●).
- Open the gas supply (valve or lever on the relief valve).
- Any gas leaks will be indicated by bubbles.
- Tighten the collars if fitted to stop the leak. Replace any defective parts. The stove must not be used until all leaks have been eliminated.

- Close the valve on the gas cylinder.

Important:

An overall inspection and leaks check must be carried out at least annually and always after changing the gas cylinder.

F - USE

SAFETY PRECAUTIONS

It's recommended that protective gloves be worn to handle components which may be very hot.

Do not use the stove within 20 cm of a wall or similar surface, or any combustible object.

Place the stove on a horizontal surface and never move it while it is in operation. In the event of a leak (smell of gas), close all valves.

Wait until the device has completely cooled before handling or storing it.

After use, always close the valve on the relief valve or gas cylinder.

Do not use containers whose diameter is greater than 26 cm or is less than 16 cm.

Keep young children away from the appliance, some parts can be very hot.

ATTENTION: the appliance must be completely unfolded and assembled, even for the stove function.

The safety lever L located on the side of the lid must be in the stop position (lever down) to prevent any unintentional closure of the lid.

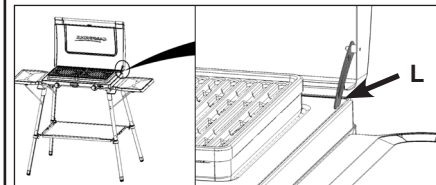

In Stove or Grill use, light with the piezoelectric by positioning the adjusting knob at the "🔥⚡" position.

When using with the Grill, always check that there is water in the water tank. Never operate a grill hotplate at maximum flow rate (🔥⚡). Check that the appliance adjusting knobs are in Grill position (GRILL [🍷]) after lighting.

Never let the Grill operate (adjusting knob in Grill position) without food for more than the 2 to 3 minutes preheating on pain of damage to the special coating.

400 S and 400 SG models:

When the Grill is in operation, the support on which the unit is standing can get very hot. The unit must not be placed on a combustible surface (plastic, tablecloth, etc.). It is recommended that the unit be placed on a heat-resistant surface (concrete, stone, brick, directly on the ground (earth)). Otherwise, an incombustible, heat-insulating material should be placed between the unit and its support.

1) STOVE FUNCTION

- If the appliance is packaged for transport, remove the grill hotplates (models 400 SG and 600 SG), the pan supports and the water compartments.
- Turn over and refit the pan supports in the use position by pushing the wire anchor points into the holes provided.

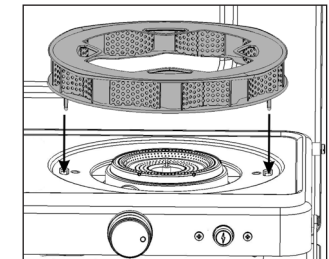

- If the appliance has been used as a Grill, remove the grill hotplates and the water tanks (check that they are cold).

Lighting

- Open the gas supply (valve or lever on regulator).
- Rotate the knob corresponding to the burner anti-clockwise to the maximum flow rate position (🔥⚡).
- Wait 2 to 3 seconds and press the piezoelectric button (⚡) several times until the burner lights. If it does not light after 3 tries, position the adjusting knob to "OFF" (●) by rotating it clockwise. Wait 1 minute

before repeating the operation.

- Adjust the flame to the container dimension by positioning the knob to the defined range between (🔥⚡) and (🔥).
- In strong winds arrange the appliance so that the lid provides an obstacle to the wind. Furthermore, your appliance has a new patented, high wind performance Campingaz® “**xcelerate burner**” combined with a pan support (patented) playing the role of 360° windshield.
- When cooking is finished turn the knob corresponding to the burner clockwise to position (●).

2) GRILL FUNCTION

(400 SG and 600 SG models)

Note: for the Grill function, the pan supports must be removed from the plate.

If the appliance has been used as a stove:

- Remove the pan supports from both burners (check that they are cold).

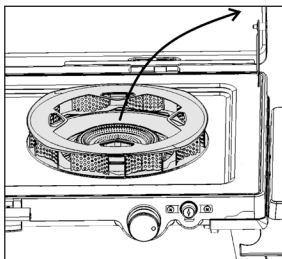

- Position the water tank.

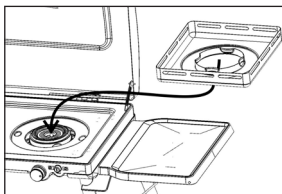

- Put in a maximum of **25 cl** of water. The water level must be slightly greater, by 1 to 2 mm, than the height of the form stamped around the burner.

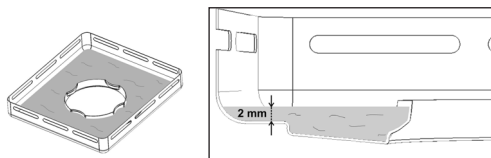

- Place the grill hotplate on the water compartment, ensuring that it is perfectly stable on the water tank (there is a perfect match between the grill hot plate and the water compartment).

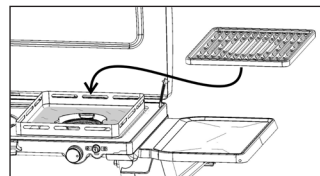

Lighting

- Open the gas supply (valve or lever on regulator).
- Rotate the knob corresponding to the burner anti-clockwise to the maximum flow rate position (🔥⚡).
- Wait 2 to 3 seconds and press the piezoelectric button (⚡) several times until the burner lights. If it does not light after 3 tries, position the adjusting knob to “OFF” (●) by rotating it clockwise. Wait 1 minute before repeating the operation.

Note: Never place containers on the grill hot plate.

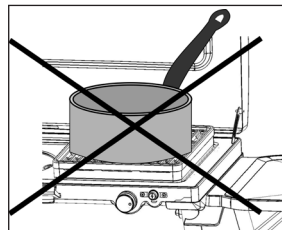

Preheating

Let the grill hotplate preheat for about 3 minutes (knobs in Grill position (GRILL [≡])) to reach the ideal temperature for cooking.

Cooking

- The grill hotplates are coated with high quality enamel, which allows healthy cooking. Adding a slight film of oil is recommended before any grilling.

A hotplate has 2 sides

- 1.Plain side for contact cooking, perfect for small slices of meat or fish, small vegetables, toasts...
- 2.Perforated side, ideal for grills.

- Because fats are collected in the water tank, cooking is perfectly healthy (no residual or burnt fats) and foods retain all their taste and smoothness.
- The grill hotplate reaches its maximum temperature (ideal for sealing grills) after about 3 minutes preheating.
- Arrange the food on the grill hotplate.
- It is also possible to modulate the intensity of cooking depending on the position of food on the grill hotplate: maximum power in the centre of each burner, more moderate towards the outside.
- When cooking is finished turn the knob corresponding to the burner clockwise to **off** position (●).

Switching off

- Close the regulator or gas cylinder valve.
- After the flames have gone out, close the stove valves by putting the knobs in **off** position (●).

G-REMOVING OR CHANGING THE GAS CYLINDER

- Check that the gas cylinder valve or regulator lever is in the closed position.
- Place the adjusting knobs in **off** position (●) by turning them clockwise.
- Disconnect the regulator from the gas cylinder.
- Install the new gas cylinder.

- Connect the regulator to the new gas cylinder (check the condition of the regulator seal, before connecting it to the gas cylinder).

H - STORING THE APPLIANCE FOR TRANSPORT

IMPORTANT: Start by removing the gas cylinder, and check that all the valves are in the (●) off position and that the appliance has completely cooled down.

400 SG and 600 SG models

- If the appliance has been used as a Grill, remove the grill hotplates and the water compartments.
- If the appliance has been used as a stove, remove the pan supports from both burners.
 - Put the water compartments in place after having emptied and cleaned them as necessary.
 - Turn the pan supports over to be able to insert the starred upper part into the notches in the water compartment.
 - Fit the grill plates so that the pan support wire attachment points pass through the slots in the grill hotplates.

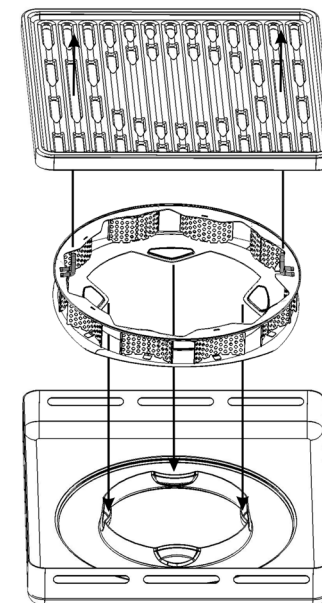

- Close the appliance lid.

600 SG model only

- Remove the textile shelf by withdrawing the 4 hooks. Fold the metal frames and roll the textile around the frames.
- Remove the side shelves: withdraw the screws that hold the shelves. Remove the support wires and place them under each shelf (see figure below).

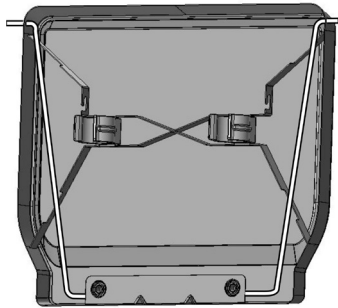

- Turn the appliance over and rest it on its lid.
- Unscrew the 4 feet.
- Fix the rolled textile shelf to the 2 hook-and-loop straps on the underside of the stove body.
- Put the 4 legs back under the body, proceeding in the reverse order to assembly.
- Store the side shelves under the stove body. These shelves are held by plastic clamps on the underside of the shelves. Snap the clamps onto the legs on the bottom of the stove.

I - STORAGE - SERVICING

IN CASE OF BURN BACK (IGNITION UNDER THE BURNER CAP) SWITCH THE PRODUCT OFF, ALLOW IT TO COOL DOWN (APPROXIMATELY FIVE MINUTES), THEN REIGNITE THE APPLIANCE. IF THE PROBLEM OF BURN BACK PERSISTS, THEN PLEASE CONTACT YOUR LOCAL CAMPINGAZ® REPRESENTATIVE. ONCE YOUR EQUIPMENT HAS FULLY COOLED.

a) Appliance

Ensure that your stove is regularly maintained, and it will give you many years of excellent service.

- Do not clean the stove while it is in operation. Wait for it to cool down, to avoid burning yourself on the hot parts (hotplates, pan supports, burners).
- Remove the grill hotplates, the water compartment, and drain the water (Grill function).
- Check that the burner Venturi tubes on the injector are not obstructed by dust or cobwebs.
- While cleaning, take care not to obstruct the burner holes. If the holes should be blocked, for example by food overflow, leave the burner cap in warm water and unclog the holes using a non-metallic brush.
- Clean the greasy parts with soapy water or a non-abrasive detergent (do not use a scouring pad or abrasive products).
- For easier cleaning the grill hotplates, water tank and pan supports can be washed in a dishwasher.
- Remove and clean all parts of the stove and dry them well.
- «600 SG» model only: the shelves and telescopic legs will be stored under the appliance with the fixings provided for this.
- Remember to protect the appliance lid by inserting a protective material (paper, cardboard,) between the lid and the grill hotplates.
- Store the assembly in a clean well ventilated place.
- If the appliance has not been used for over 30 days verify that there are no spider's webs blocking the burner tube, which can reduce the efficiency of the appliance or cause dangerous combustion of gas outside the burner.
- Store the packed stove in a dry, well ventilated place.

Flexible hose or hose between the regulator and the stove

- Check the condition of the piping periodically

and change it if it shows signs of ageing or cracks or when national conditions require it.

- In France, if the expiry date printed on the flexible pipes is reached, the flexible pipe with collars must be replaced by an assembly complying with Standard XP D 36-110. Follow the assembly instructions supplied with these new assemblies, whose length must be a maximum of 1.50 m, and the procedure described in paragraph B). If you do not plan to use your stove for a long period, disconnect the gas cylinder.

Using and servicing the 600 SG model

- For your safety: do not put the gas cylinder on the textile shelf or on the metal side shelves. These accessories are reserved for temporary storage of food, plates and kitchen utensils.
- The textile shelf and the different metal parts of the stand can be washed with water and soap without abrasive products or pads.

Possible problems

The burner does not light up

- Poor gas supply
- Regulator not operating properly
- Pipe, valve, venturi tube or burner holes obstructed

The burner does not burn smoothly or goes out

- Check that gas is present
- Check the pipe connection
- Contact your servicing agent.

Unstable blowing flames

- New cylinder may contain air. Allow the stove to operate and the fault will clear itself
- Residual water, following the washing of the burner caps
- Contact your servicing agent.

Large plume of flame on the burner surface

- The venturi is obstructed (possibly cobwebs). Clean the venturi.
- Contact your servicing agent.

Flame at the injector

- The cylinder is almost empty
- Change the cylinder and the fault will clear itself
- Contact your servicing agent.

Burning leak around a connector

- Shut off the gas supply immediately
- Leaking connector: tighten nuts or change pipe
- Contact your servicing agent.

Insufficient heat

- Injector or venturi tube obstructed
- Contact your servicing agent.

Burning leak behind the adjustment knob

- Defective valve
- Shut down the stove
- Contact your servicing agent.

HINWEIS: Falls nicht anders festgelegt, beziehen sich alle folgenden, in dieser Bedienungsanleitung angeführten Oberbegriffe „Gerät/Einheit/Produkt/Equipment/Vorrichtung“ auf das Produkt „400 S / 400 SG / 600 SG“.

Vielen Dank, dass Sie sich für einen Campinggaz® Kocher entschieden haben.

Diese Bedienungsanleitung gilt für alle unten genannten Ausführungen:

- **400 S:** 2-Flammkocher
- **400 SG:** 2-Flammkocher und Grill- Funktion
- **600 SG:** 2-Flammkocher, Grill-Funktion, Gestell und Ablagen.

A - MONTAGE

1) MONTAGE DES GESTELLS UND DER SEITENABLAGEN

(Modell 600 SG)

Montage des Gestells

Legen Sie das Gerät mit der Oberseite nach unten auf einen ebenen und sauberen Untergrund.

Nehmen Sie die Seitenablagen ab, die sich auf Unterseite des Kochergehäuses befinden. Diese Seitenablagen werden von Kunststoffringen an den Teleskop-Standbeinen aus Aluminium befestigt. Ziehen Sie die Ablagen in vertikaler Richtung ab (**Abb. A**).

Lösen Sie das aufgerollte Textilfach, das mit einem Klettverschluss angebracht ist.

Nehmen Sie die Teleskop-Standbeine, die unter dem Kocher verstaut sind, aus ihrer Halterung (**Abb. B**):

- Drücken Sie den Einrastknopf **B** (1) herunter
- Schieben Sie das Metallrohr zusammen (2)
- und ziehen Sie es aus der Halterung (3).

Wiederholen Sie diesen Vorgang für die 3 anderen Standbeine.

Schrauben Sie die einzelnen Standbeine an den vier Ecken des Gehäuses ein, achten Sie darauf, dass sie fest sitzen (**Abb. C**).

Befestigung der Seitenablagen

Ziehen Sie den Stützbügel, der sich unter der Ablage befindet heraus; drücken Sie hierzu die Enden zusammen **F (Abb. D)**.

Klemmen Sie die Enden des Stützbogens in die Bohrungen an den Seiten der Standbeine (**Abb. E**).

Achtung: jedes Standbein verfügt über zwei Bohrungen. Nutzen Sie beim Einlegen der Enden des Stützbogens die unteren Bohrungen am vorderen Beinpaar und die oberen Bohrungen am hinteren Beinpaar:

- Vordere Standbeine: Die unterste Bohrung (**T1**)
- Hinten: Die oberste Bohrung (**T2**) (siehe **Abb. D**)

Platzieren Sie eine Seitenablage an der seitlichen Unterstützung des Gerätes (**Abb. F – Schritt a**).

Befestigen Sie die beiden Schrauben (**Abb. F – Schritt b**).

Haken Sie den Stützbügel in die Aussparungen **EN**, die zu diesem Zweck unter der Ablage angebracht sind, ein.

Führen Sie den gleichen Vorgang für die zweite Ablage durch.

Vergewissern Sie sich, dass die Ablagen stabil angebracht sind, bevor Sie etwas auf ihnen abstellen.

Einsetzen der Textilablage (**Abb. G**)

- Falten Sie die Ablage auseinander, indem Sie die Streben an beiden Seiten aufklappen.

- Platzieren Sie die Enden der Streben **P** in den Kunststoffringen (die sich frei drehbar an jedem Bein befinden).

Stellen Sie sicher, dass die Ablage vollständig aufgespannt ist (klappen Sie die Streben **P** vollständig auf, um die Stabilität des Gestells und damit des Geräts zu verbessern).

Stabilität auf dem Boden

Sie können die Stabilität des Geräts auf dem Boden durch die Einstellschrauben, die sich am Ende jedes Beins befinden, einstellen (**Abb. H**).

2) MONTAGE DES FUSSES

(Modell 400 S UND 400 SG)

Drehen Sie das Gerät auf einer sauberen und ebenen Oberfläche um.

Montieren Sie die Schraube durch das Loch an der Unterseite des Fußes. Ziehen Sie die Schraube mit einem Schraubenzieher an. (**Abb. I**)

Hinweis:

Achten Sie darauf, die Schraube nicht zu fest anzuziehen. Der Schraubenzieher ist in dem Paket nicht enthalten.

B - SICHERHEITSHINWEISE

WICHTIG

Diese Betriebsanleitung soll Sie mit dem Gerät vertraut machen, damit Sie in aller Sicherheit mit Ihrem Campinggaz®-Gerät umgehen können.

Bitte lesen Sie den ganzen Text aufmerksam durch, bevor Sie das Gerät an die Gasflasche anschließen.

Befolgen Sie bitte alle Anweisungen darin. Bei unsachgemäßem Umgang mit dem Gerät kann dieses für Sie und Ihre Umgebung gefährlich sein.

Bitte heben Sie die Anleitung an einem sicheren Ort auf, um später ggf.

einzelne Punkte darin nachzulesen.

Das Gerät wurde vom Hersteller für den Betrieb mit Butan- oder Propangas ausgelegt. Es ist über einen geeigneten Druckregler und Gasschlauch an die Gasflasche anzuschließen. Diese Artikel sind separat erhältlich.

Nie ein Gerät verwenden, das undicht ist, schlecht funktioniert oder eine Beschädigung aufweist, sondern zum Händler zurückbringen, der Ihnen den nächstgelegenen Kundendienst nennen kann.

Das Gerät darf nicht verändert und nur für den Zweck benutzt werden, für den es bestimmt ist.

Dieses Gerät darf nur im Freien und nicht in der Nähe entflammbarer Materialien verwendet werden.

Verwenden Sie dieses Gerät nie ohne die zugehörigen Topf-träger.

Jede Modifizierung des Geräts kann zu einer Gefährdung führen.

Montieren Sie die Füße mit den beigegefügt Schrauben vor der ersten Nutzung (400 S und 400 SG). Nutzen Sie diese Einheit nie ohne Fuß.

- Der Benutzer darf die vom Hersteller oder seinem Beauftragten geschützten Teilen nicht verändern.
- Lassen Sie Ihre Geräte während des Betriebs nicht unbeaufsichtigt.
- Schließen Sie die Gaszufuhr nach der Nutzung.

C - GASFLASCHE UND DRUCKMINDERER

Dieses Gerät kann mit CAMPINGAZ® Butangasflaschen vom Typ 904 oder 907 und einem CAMPINGAZ® Druckregler - Modell 50 mbar für Geräte, die in Deutschland, Österreich und der Schweiz gekauft wurden, Modell 28 - 30 mbar für Geräte, die in anderen europäischen Ländern gekauft wurden - verwendet werden.

Es kann auch mit anderen und größeren Butan- und Propangasflaschen (6 kg, 13 kg ...) und den entsprechenden Druckreglern betrieben werden (bei Ihrem Händler erhältlich):

- **Frankreich, Belgien, Luxemburg, Großbritannien, Irland, Portugal, Spanien, Italien, Griechenland:** Butan 28 mbar/Propan 37 mbar
- **Niederlande, Norwegen, Schweden, Dänemark, Finnland, Tschechische Republik, Ungarn, Slowenien, Slowakei, Bulgarien, Türkei, Rumänien, Kroatien:** Butan 30 mbar/Propan 30 mbar
- **Schweiz, Deutschland, Österreich:** Butan 50 mbar/Propan 50 mbar
- **Polen:** Propan 37 mbar

Den Anschluss bzw. Wechsel der Flasche immer an einem gut belüfteten Ort fern von offenen Flammen, Funken oder Wärmequellen vornehmen.

D - SCHLAUCH

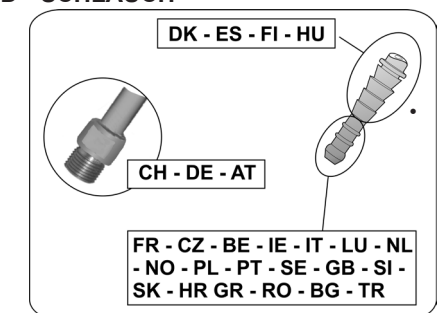

Frankreich :

Das Gerät muss mit einem Schlauch betrieben werden, der geräteseitig und am Druckminderer auf mit ringförmigen Einkerbungen versehene Anschlüsse aufgesteckt und mit Hilfe von Schellen fixiert wird (Norm XP D 36-110).

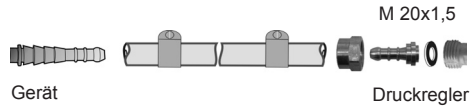

Gerät

Druckregler

Prüfen, ob der Schlauch normal verläuft, ohne Drall oder Zug und ohne die heißen Wände des Geräts zu berühren. Er muss bei Erreichen des Verfalldatums auf dem Schlauch ausgewechselt werden oder immer, wenn er beschädigt ist oder Risse aufweist. Nicht am Schlauch ziehen und ihn nicht verdrehen. Von Teilen entfernt halten, die heiß werden können.

Bei Verwendung des Geräts mit Schlauch XP D 36-110:

Positionierung des Schlauches: Befolgen Sie die Montageanweisungen, die dem Schlauch und den Schellen beiliegen.

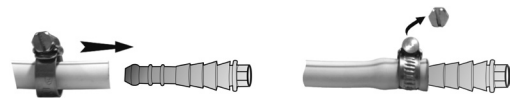

Dichtheit nach Angaben von Abschnitt E) prüfen.

Belgien, Luxemburg, Niederlande, Großbritannien, Irland, Portugal, Spanien, Italien, Kroatien, Polen, Norwegen, Schweden, Dänemark, Finnland, Tschechische Republik, Ungarn, Slowenien, Slowakei, Griechenland, Bulgarien, Türkei, Rumänien:

Das Gerät ist mit einem gerillten Anschluss versehen, an den ein nach den jeweiligen Landesvorschriften (NF, BS, UNI, UNE usw.) für Butan und Propan geeigneter flexibler Gasschlauch angeschlossen wird. Dieser darf nicht länger als 1,20 m sein.

Zu ersetzen bei Beschädigungen, Rissen, wenn es die Vorschriften des Landes verlangen oder je nach seiner Haltbarkeitsdatum. Alle

Gasschläuche tragen ein Haltbarkeitsdatum (Jahreszahl) (den Ländern nach). Wenn dieses erreicht ist, muss der weiche Schlauch ersetzt werden.

Nicht am Schlauch ziehen und ihn nicht verdrehen. Von Teilen entfernt halten, die heiß werden können.

Prüfen, ob der Schlauch normal verläuft, ohne Drall oder Zug.

Deutschland, Österreich, Schweiz:

Das Gerät muss mit einem Schlauch verwendet werden, der für den Einsatz von Butan und Propan geeignet ist. Dieser darf nicht länger als 1,50 m sein. Zu ersetzen bei Beschädigungen, Rissen, wenn es die Vorschriften des Landes verlangen oder je nach seiner Lebensdauer. Nicht am Schlauch ziehen und ihn nicht verdrehen. Von Teilen entfernt halten, die heiß werden können. Prüfen, ob der Schlauch normal verläuft, ohne Drall oder Zug.

Schlauchanschluss: für den Anschluss des Schlauchs am Geräteansatz mit 2 passenden Schlüsseln die Schlauchmutter festziehen, ohne zu überdrehen:

- 10er-Schlüssel zum Blockieren des Ansatzstücks
- 17er-Schlüssel zum Festziehen der Schlauchmutter

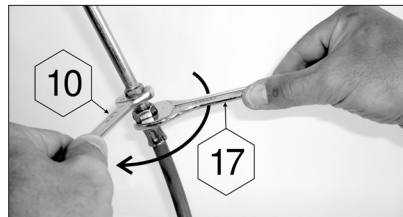

Verbinden Sie das andere Ende mit dem Verbindungsstück des Druckmindererausgangs.

Dichtheit nach Angaben von Abschnitt E) prüfen.

E - ANSCHLUSS DES GERÄTES

Ist das Gerät bereits an eine Gasflasche angeschlossen, bitte die Angaben in Abschnitt G «Gasflasche demontieren bzw. auswechseln» befolgen.

Zum An- und Abbauen einer Gasflasche stets einen gut gelüfteten Raum (im Freien) wählen und darauf achten dass sich keine Zündquelle (Flammen, Funken, Zigarette, elektrisches Gerät usw.), keine anderen Personen und kein entzündbares Material in der Nähe befinden.

- Positionieren Sie den Gasbehälter auf dem Boden, hinter oder neben dem Gerät.
- **Wichtig:** Stellen Sie in keinem Fall den Gasbehälter auf den Ablagen ab (weder auf der Textil- noch auf den Metallablagen).
- Schließen Sie das Ventil des Druckminderers oder des Gasbehälters.
- Schrauben Sie den Druckminderer auf den Gasbehälter oder auf das Ventil des Gasbehälters bzw. lassen Sie den Druckminderer auf diesem einrasten.
- Schließen Sie die Ventile des Kochers, indem Sie die Drehregler im Uhrzeigersinn auf die Position (●) stellen.
- Achten Sie darauf, dass der Schlauch normal liegt, ohne dass Torsions- oder Zugkräfte auf ihn wirken.
- Achten Sie darauf, dass die Luftlöcher des Brennerrohrs auf der Höhe der Düse nicht durch Staub oder Spinnennetze verstopft sind.

Dichtheitsprüfung:

- Nicht mit einer offenen Flamme nach undichten Stellen suchen, sondern ein geeignetes Mittel (Seifenwasser o. ä.) benutzen.
- Sicherstellen, dass die Schaltknöpfe auf «OFF» (●) stehen.
- Die Schlauchenden ganz auf den Anschlussstutzen des Druckreglers und auf den Gerätestutzen schrauben.
- Den Druckregler auf die Gasflasche schrauben.
- Leckstellen nicht mit einer offenen Flamme suchen, sondern geeignetes Lecksuchspray dazu verwenden.
- Die Flüssigkeit auf die Anschlüsse (Flasche/ Druckregler/Schlauch/Gerät) auftragen. Die Schaltknöpfe müssen geschlossen bleiben (OFF-Stellung (●)).

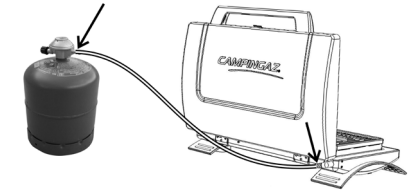

- Das Ventil der Gasflasche öffnen.
- Entstehen Seifenblasen, so zeigt dies eine undichte Stelle an.
- Zur Behebung der undichten Stelle die Muttern anziehen. Defekte Teile auswechseln. Das Gerät darf erst wieder in Betrieb genommen werden, wenn keine undichte Stelle mehr vorhanden ist.
- Das Ventil der Gasflasche schließen.

WICHTIG: Niemals eine Flamme verwenden, um undichte Stellen zu suchen! Die Kontrolle und Suche nach undichten Stellen muss mindestens einmal im Jahr und jedesmal bei Auswechseln der Gasflasche vorgenommen werden.

F - GEBRAUCH**SICHERHEITSVORSCHRIFTEN:**

Zur Handhabung besonders heißer Teile empfiehlt sich das Tragen von Schutzhandschuhen.

Achten Sie bei der Verwendung des Geräts darauf, dass Sie einen Abstand von mind. 20 cm zu einer Wand oder einem brennbaren Objekt einhalten.

Das Gerät auf einer waagerechten Fläche abstellen und bei Betrieb nicht verlagern. Bei Undichtigkeit (Gasgeruch) alle Ventile schließen.

Vor dem Anfassen des Geräts zum Wegräumen usw. abwarten, bis es ausreichend abgekühlt ist.

Nach Gebrauch immer das Absperrventil am Druckregler bzw. an der Gasflasche schließen.

Nutzen Sie keine Behälter, deren Durchmesser größer als 26 cm oder geringer als 16 cm ist.

Halten Sie kleine Kinder vom Gerät fern, bestimmte Teile des Geräts können sehr heiß sein.

Warten Sie, bis sich das Gerät vollständig abgekühlt hat, bevor Sie es bewegen oder verstauen.

Schließen Sie nach der Verwendung immer das Ventil des Druckminderers oder des Gasbehälter.

Stellen Sie das Gerät nicht an einen anderen Ort, während es in Betrieb ist.

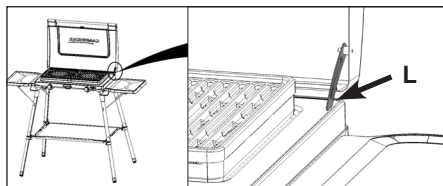

ACHTUNG: Das Gerät muss vollständig aufgestellt und montiert werden, auch wenn es als Kocher verwendet wird.

Der Sicherheitshebel L, der sich an der Seite des Deckels befindet, muss unbedingt in der Anschlagposition stehen (Hebel nach unten), damit ein versehentliches Schließen des Deckels verhindert wird.



Bei der Nutzung als Kocher oder Grill zünden Sie die Piezozündung, während der Drehregler auf „“ steht.

Achten Sie bei der Nutzung des Grills immer darauf, dass sich Wasser in der Wasserschale befindet. Verwenden Sie eine Grillplatte nie mit maximaler Brennerleistung.

(). Stellen Sie sicher, dass die Drehregler des Geräts nach dem Anzünden auf die Position Grill (GRILL ) gestellt sind.

Betreiben Sie den Grill zum Vorheizen (Drehregler auf Position Grill) nie länger als 2 bis 3 Minuten ohne Lebensmittel, da sonst die Beschichtung Schaden nehmen könnte.

400 S und 400 SG

Wenn das Gerät in Betrieb ist, kann sich die Unterlage, auf der das Gerät steht, erheblich erwärmen. Das Gerät darf nicht auf einer brennbaren Unterlage (Kunststoff, Tischcloth usw.) abgestellt werden. Es empfiehlt sich, ihn auf eine hitzebeständige bzw. feuerfeste Unterlage zu stellen (Beton, Stein, Ziegel, direkt auf den Boden) oder zwischen Gerät und brennbarer Unterlage eine hitzebeständige bzw. feuerfeste Lage vorzusehen.

1) KOCHFUNKTION

- Wenn das Gerät für den Transport verpackt ist, nehmen Sie die Grillplatten (Modell 400 SG und 600 SG), die Topfräger und die Wasserschalen heraus.

- Drehen Sie die Topfräger um und setzen Sie sie in der Position Nutzung wieder ein, indem Sie die Drahtenden für die Verankerung der Topfräger in die hierfür vorgesehenen Bohrungen stecken.

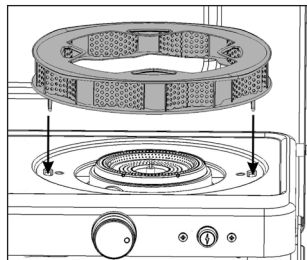



- Wenn das Gerät als Grill verwendet wurde, nehmen Sie die Grillplatten und die Wasserschalen heraus (achten Sie darauf, dass sie nicht mehr heiß sind).

Anzünden

- Gaszufuhr öffnen (Hahn oder Heben am Druckregler).

- Drehen Sie den Drehregler des entsprechenden Brenners entgegen dem Uhrzeigersinn in die Position „Große Flamme“ ().

- Warten Sie 2 bis 3 Sekunden und drücken Sie mehrmals die Piezozündung () , bis der Brenner zündet. Wenn dieser nach drei Versuchen nicht zündet, stellen Sie den Drehregler auf „OFF“ (●), indem Sie ihn im Uhrzeigersinn drehen. Warten Sie 1 Minute und versuchen Sie es erneut.

- Stellen Sie die Flamme auf die Größe des Behälters ein, indem Sie die Drehregler in eine Position zwischen () und () stellen.

Stellen Sie das Gerät bei starkem Wind so auf, dass der Deckel als Windschutz dient.

Außerdem ist Ihr Gerät mit dem neuen Campingaz® „Xcelerate Brenner“ ausgestattet. Dieser Brenner ist patentiert und in Verbindung mit einem (patentierten) Topfräger, der als 360°-Windschutz dient, besonders leistungsstark bei Wind.

- Wenn der Kochvorgang beendet ist, drehen

Sie den Drehregler des entsprechenden Brenners im Uhrzeigersinn bis zur Position (●).

2) GRILLFUNKTION

(Modelle 400 SG und 600 SG)

Hinweis: Für die Grillfunktion müssen die Topfräger abgenommen werden.

Wenn das Gerät als Kocher verwendet wurde:

- Nehmen Sie die Topfräger der beiden Brenner ab (achten Sie darauf, dass sie nicht mehr heiß sind).

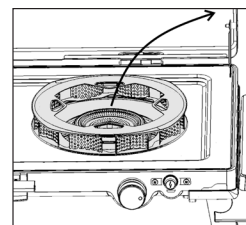

- Positionieren Sie die Wasserschale.

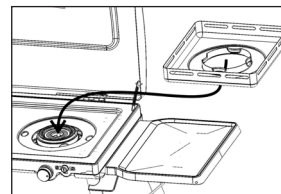

- Füllen Sie maximal 25 cl Wasser ein. Das Wasser muss bis ca. 1 bis 2 mm über die sich um den Brenner herum befindende Vertiefung reichen.

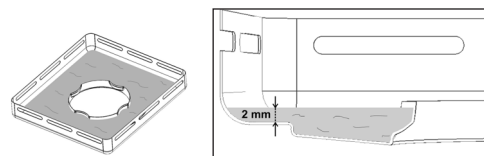

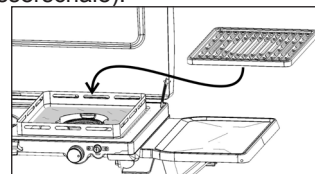

- Platzieren Sie die Grillplatte auf der Wasserschale, achten Sie auf einen stabilen Sitz (die Grillplatte passt genau auf die Wasserschale).



Anzünden

- Gaszufuhr öffnen (Hahn oder Heben am Druckregler).

- Drehen Sie den Drehregler des entsprechenden Brenners entgegen dem Uhrzeigersinn in die Position „Große Flamme“ ().

- Warten Sie 2 bis 3 Sekunden und drücken Sie mehrmals die Piezozündung () , bis der Brenner zündet. Wenn dieser nach drei Versuchen nicht zündet, stellen Sie den Drehregler auf „OFF“ (●), indem Sie ihn im Uhrzeigersinn drehen. Warten Sie 1 Minute und versuchen Sie es erneut.

Hinweis: Platzieren Sie niemals Behälter auf der Heizplatte des Grills.

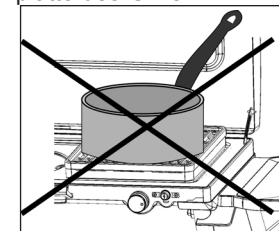

Vorheizen

Heizen Sie die Grillplatte ca. 3 Minuten vor (Drehregler auf der Position Grill (GRILL ) , um die ideale Grilltemperatur zu erreichen.

Grillen

- Die Grillplatten sind mit einer hochwertigen Emaille-Beschichtung versehen, die ein gesundes Garen ermöglicht. Es wird empfohlen, die Grillplatte vor dem Grillen mit etwas Öl zu bestreichen.

Eine Heizplatte hat zwei Seiten:

1. Die glatte Seite für die Zubereitung auf der Platte, perfekt für kleine Fleisch- oder Fischstücke, kleines Gemüse, Toasts...
2. Die perforierte Seite ideal zum Grillen.

- Da das Fett in der Wasserschale aufgefangen wird, ist dies eine gesunde Möglichkeit des Garens (kein überschüssiges oder verkohltes Fett) und das Grillgut behält seinen Geschmack und bleibt saftig.

- Die Grillplatte erreicht ihre maximale Temperatur (ideal um Grillgut aufzulegen) nach ca. 3 Minuten Vorheizen.

- Legen Sie das Grillgut auf die Grillplatte.

- Es ist auch möglich, die Gar-Intensität je nach Positionierung des Grillguts auf der Grillplatte zu verändern: maximale Hitze in der Mitte der jeweiligen Platte, geringere Hitze außen.
- Wenn der Kochvorgang beendet ist, drehen Sie den Drehregler des entsprechenden Brenners im Uhrzeigersinn bis zur Position (●).

Außerbetriebnahme

Schließen Sie das Ventil des Druckminderers oder des Gasbehälters.

Nachdem die Flammen erloschen sind, schließen Sie die Kocherventile, indem Sie die Drehregler in die Position (●) stellen.

G-GASFLASCHE DEMONTIEREN BZW. AUSWECHSELN

- Sicherstellen, dass die Gaszufuhr unterbrochen ist (Ventil an der Gasflasche bzw. Reglerhahn geschlossen).
- Stellen Sie die Drehregler auf die Position (●), indem Sie sie im Uhrzeigersinn drehen.
- Den Druckregler von der Gasflasche demontieren.
- Neue Gasflasche anbringen.
- Druckregler an der Gasflasche anschließen (vorher die Dichtung am Flaschenanschluss auf einwandfreien Zustand prüfen).

H - VERPACKEN DES GERÄTS FÜR DEN TRANSPORT

WICHTIG: beginnen Sie damit, den Gasbehälter abzubauen, und stellen Sie sicher, dass alle Ventile sich in der Position (●) befinden und dass das Gerät vollständig abgekühlt ist.

Modelle 400 SG und 600 SG

- Wenn das Gerät als Grill verwendet wurde, nehmen Sie Grillplatten ab und die Wasserschalen heraus.
- Wenn das Gerät als Kocher verwendet wurde, nehmen Sie die Topfträger der beiden Brenner ab.
- Setzen Sie die Wasserschalen ein, nachdem Sie sie ggf. entleert und gesäubert haben.
- Drehen Sie die Topfträger um, um den oberen, sternartigen Teil in die Aussparungen der Wasserschale zu setzen.

- Platzieren Sie die Grillplatten so, dass die Drahtenden für die Verankerung der Topfträger in die Schlitze der Grillplatte greifen.

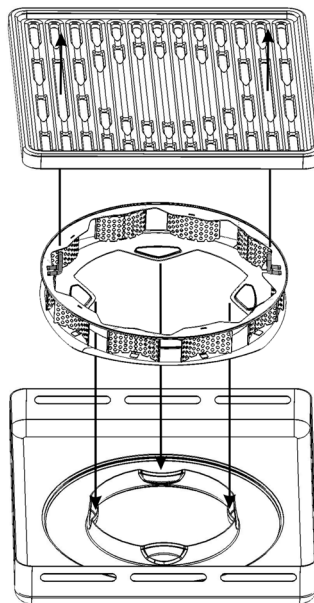

- Schließen Sie den Deckel des Geräts.

Nur Modell 600 SG

- Nehmen Sie die Textilablage ab, indem Sie die 4 Haken aushaken. Falten Sie die Metallstreben und rollen Sie den Stoff um die Streben herum auf.
- Nehmen Sie die Seitenablagen ab: Drehen Sie die Schrauben, mit denen die Ablagen befestigt sind, heraus. Nehmen Sie die Stützbügel heraus und verstauen Sie sie unter der Ablage (siehe Abbildungen unten).

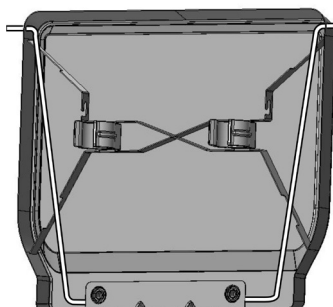

- Drehen Sie das Gerät um und legen Sie es auf den Deckel.
- Schrauben Sie die 4 Standbeine ab.
- Bringen Sie die Textilfachrolle an den 2 Klettverschlüssen an der Unterseite des Herdgehäuses an.
- Platzieren Sie die 4 Standbeine wieder unter dem Gehäuse und fahren Sie in umgekehrter Reihenfolge mit der Montage fort.
- Bewahren Sie die Seitenablagen unter dem Kochergehäuse auf. Diese Ablageflächen werden von Kunststoffringen an der Unterseite der Ablageflächen zusammengehalten. Befestigen Sie die Klammern an den Beinen an der Unterseite des Kochers.

I - LAGERUNG - WARTUNG

1) Gerät

Wenn Sie Ihren Campingkocher regelmäßig pflegen und warten, wird er jahrelang ein zuverlässiges Gerät sein.

- Das Gerät nie bei laufendem Betrieb reinigen, sondern warten, bis seine heißen Teile (Grillplatten, Topfträger, Brenner) abgekühlt sind, um Verbrennungen zu vermeiden.
- Nehmen Sie die Grillplatten und die Wasserschale heraus und entleeren Sie sie (Grillfunktion).
- Überprüfen, dass das Venturirohr des Brenners im Bereich der Düse nicht durch Staub oder Spinnweben verstopft ist.
- Beim Reinigen prüfen, ob die Ausgänge der Brenner nicht verstopft sind (z. B. durch Überlaufen der Kochgefäße). Ist dies der Fall, den betreffenden Brennerkopf in warmes Wasser legen und die Ausgänge sauber bürsten (keine Metallbürste verwenden).
- Fette Teile mit Seifenlauge oder anderem, jedoch nicht scheuerndem Reinigungsmittel säubern.
- Der Grill an einem trockenen und geschützten Ort aufbewahren.
- Wenn das Gerät für mehr als 30 Tage nicht verwendet wurde, stellen Sie sicher, dass die Öffnungen der Brennerrohre

nicht durch Spinnennetze verstopft sind, was eine verringerte Grilleistung oder eine gefährliche Gasentzündung außerhalb des Brenners zur Folge haben kann.

- Nur Modell „600 SG“: die Ablageflächen und Teleskopbeine werden mit den dafür vorgesehenen Befestigungen unter dem Gerät aufbewahrt.
- Denken Sie daran, den Deckel des Geräts zu schützen, indem Sie einen Schutz (Papier, Pappe o.ä.) zwischen dem Deckel und den Grillplatten platzieren.
- Lagern Sie das Gerät an einem trockenen und belüfteten Ort.

2) Gasschlauch zwischen Druckregler und Gerät

- Überprüfen Sie regelmäßig den Zustand des Schlauchs und tauschen Sie ihn aus, wenn er Anzeichen der Alterung oder Risse aufweist oder die nationalen Bestimmungen dies vorschreiben.
- In Frankreich muss der Schlauch mit den Schellen spätestens an dem auf dem Schlauch aufgedruckten Datum durch eine Baugruppe gemäß der Norm XP D 36-110 ersetzt werden. Befolgen Sie die Montageanweisungen, die dieser neuen Baugruppe beiliegen, die eine Länge von maximal 1,50 m haben darf, sowie die in Absatz B) enthaltene Anleitung.
- Wenn Sie vorhaben, Ihren Kocher für einen längeren Zeitraum nicht zu benutzen, trennen Sie ihn vom Gasbehälter.

Nutzung und Wartung des Modells 600 SG

- Sicherheitshinweis: Stellen Sie den Gasbehälter nicht auf der Textilablage oder auf den Seitenablagen aus Metall ab. Die Ablagen sind nur zum Abstellen von Lebensmitteln, Tellern und Küchenutensilien gedacht.
- Die Textilablage und die verschiedenen Metallteile des Gestells können mit Wasser und Seife gereinigt werden, verwenden Sie keine Scheuermittel oder Scheuerschwämme.

STÖRUNGSBEHEBUNG

Der Brenner lässt sich nicht anzünden.

- Schlechte Gaszufuhr
- Druckregler funktioniert nicht
- Schlauch, Ventil, Venturirohr unter dem Brenner oder Ausgänge des Brenners verstopft

Der Brenner brennt unregelmäßig oder geht aus.

- Prüfen, ob Gas austritt
- Gasschlauch auf einwandfreien Anschluss prüfen
- Gerät zum Kundendienst bringen

Die Flammen des Brenners blasen unregelmäßig.

- In der neuen Gasflasche war Luft - einige Zeit brennen lassen, bis die Störung behoben ist
- Gerät zum Kundendienst bringen

Große Flamme um den ganzen Brenner herum

- Venturirohr unter dem Brenner verstopft (z. B. Spinnweben). Venturi reinigen.
- Gerät zum Kundendienst bringen

Flammenbildung an der Düse

- Gasflasche fast leer
- Gasflasche auswisseln
- Gerät zum Kundendienst bringen

Flammenbildung am Anschluss

- Anschluss undicht
- Undichter Anschluss: ziehen Sie Schraubenmuttern an oder wechseln Sie den Schlauch
- Gerät zum Kundendienst bringen

Unzureichende Hitzebildung

- Gasdüse oder Venturirohr unter dem Brenner verstopft
- Gerät zum Kundendienst bringen

Flammenbildung hinter dem Reglerknopf

- Gashahn defekt
- Gaszufuhr sofort schließen
- Gerät zum Kundendienst bringen

Afbeeldingen A tot H: zie pagina 3

OPMERKING: Tenzij anders vermeld verwijzen de volgende generieke termen «toestel / apparaat / eenheid» in deze gebruiksaanwijzing allemaal naar het product "400 S / 400 SG / 600 SG".

Allereerst wensen wij u hartelijk te danken voor uw keuze van een campingaz®- gasstel.

Deze gebruiksaanwijzing geldt voor alle hieronder vermelde versies:

- **400 S:** gasstel met 2 vuren
- **400 Sg:** gasstel met 2 vuren en grillfunctie
- **600 Sg:** gasstel met 2 vuren, grillfunctie, stand en rekken

A - MONTAGE

1) montage van de stand en van de zijrekken (model 600 SG)

Montage van de stand

Draai het toestel op een vlakke en schone ondergrond om.

Verwijder de zijrekjes onder het lichaam van het gasstel. Die rekjes zijn door middel van plastic klemmen op de telescopische voeten van aluminium vastgemaakt. Trek verticaal aan de rekjes tot ze loskomen (**afb. A**). Maak de met klittenbandstrips opgerolde textielplank los.

Haal de telescopische voeten uit hun uitsparing onder het gasstel (**afb. B**):

- Druk knop b in (1)
- Schuif de buis tot ze los komt (2)
- Verwijder ze (3)

Herhaal dit voor de andere drie voeten. Schroef iedere voet in de 4 hoeken van de plaat en zorg ervoor dat ze stevig vastzitten (**afb. C**).

Bevestiging van de zijrekjes

Verwijder de steundraad onder het rekje door draad f samen te drukken (**afb. D**).

Steek de uiteinden van de steundraad in de gaten aan de zijkant van de voeten. (**afb. E**).

Opgelet: Er zijn twee gaten in elke voet. Wanneer u de uiteinden van de steundraad in de gaten steekt, moet u de onderste gaten op de voorste twee voeten gebruiken en de bovenste gaten op de achterste twee voeten:

- Voorste voeten: laagste gat (t1)
- Achterzijde: hoogste gat (t2) (zie **afb. D**)

Plaats een rekje op de zijsteun van het toestel (**afb. F – stap a**).

Zet de 2 bevestigingsschroeven vast (**afb. F – stap b**).

Haak de steundraad in de inkepingen en die daarvoor voorzien zijn onder het rekje.

Ga op dezelfde manier te werk voor het tweede rekje.

Controleer de stabiliteit van de bevestigingen van de rekjes voordat u er gewicht op plaatst.

Plaatsing van het middelste stoffen rekje (**afb. G**)

- Klap het rekje open door de gelede stijlen aan iedere zijde geleidelijk aan te openen.
- Plaats de uiteinden van de stijlen p in de plastic ringen (draaien vrij op iedere voet).

Controleer of het rekje strak gespannen is (ontploo de stijlen p zo veel mogelijk om de stabiliteit van uw toestel te verbeteren).

Stabiliteit op de grond

U kunt de stabiliteit van het toestel op de grond instellen met behulp van de stelschroeven aan het uiteinde van iedere voet (**afb. H**).

2) de voeten monteren (model 400 S EN 400 SG)

Zet het toestel ondersteboven op een schone, vlakke ondergrond.

Stop de schroef door het gat aan de onderkant van de poot. Draai de schroef aan met een schroevendraaier. (**fig. I**)

Opmerking:

Draai de schroef niet te hard aan. De schroevendraaier is niet meegeleverd.

B – VOOR UW VEILIGHEID

Belangrijk

Deze gebruiksaanwijzing is opgesteld om u te helpen om uw Campingaz® toestel op juiste en veilige manier te gebruiken.

Lees de aanwijzingen om u vertrouwd te maken met het toestel voordat u het aansluit op de gasfles.

Volg de instructies van de gebruiksaanwijzing. Als u te werk gaat zonder inachtneming van deze instructies kan risico ontstaan voor de gebruiker en zijn omgeving.

Bewaar de gebruiksaanwijzing altijd op een veilige plaats om haar te kunnen

raadplegen zodra dat nodig mocht zijn.

Dit toestel is in de fabriek afgesteld voor gebruik met butaangas of propaangas met behulp van een geschikte drukregelaar en een slang of een flexibele leiding die apart verkocht worden.

Gebruik geen toestel dat lekt, dat niet goed werkt of dat beschadigd is. Breng een defect toestel terug naar de winkel waar u het gekocht heeft, de verkoper zal u het adres van de dichtstbijzijnde serviceafdeling verstrekken.

Het toestel mag in geen geval gewijzigd worden of gebruikt worden voor toepassingen waarvoor het niet bestemd is.

Dit toestel mag alleen buiten worden gebruikt, op voldoende afstand van ontvlambare materialen.

Gebruik dit toestel nooit zonder de bijbehorende steunen voor steelpannen. Iedere wijziging van het toestel kan gevaarlijk blijken.

Monteer de voeten met de meegeleverde schroeven vóór het eerste gebruik (400 S en 400 SG). Gebruik het toestel nooit zonder voeten.

- De door de fabrikant of zijn vertegenwoordiger beveiligde onderdelen mogen door de gebruiker niet gewijzigd worden.

- Laat uw toestel niet zonder toezicht achter wanneer het in gebruik is.

- Koppel de gasvoorziening na gebruik af.

C - GASFLES EN ONTSPANNER

Dit toestel kan gebruikt worden met CAMPINGAZ® butaangasflessen type 904 of 907.

Het kan tevens gebruikt worden met grotere butaan- of propaangasflessen (6 kg, 13 kg ...) En met de bijpassende drukregelaars (raadpleeg uw verkoper):

- **Frankrijk, België, Luxemburg, Verenigd Koninkrijk, Ierland, Portugal, Spanje, Italië, Griekenland:** butaan 28 mbar, propaan 37 mbar.
- **Nederland, Noorwegen, Zweden,**

denemarken, finland, hongarije, slovenië, slowakije, tsjechische republiek, bulgarije, turkije, roemenië, kroatië: butaan 30 mbar, propaan 30 mbar.

- **Polen:** propaan 37 mbar.
- **Zwitserland, Duitsland, Oostenrijk:** butaan 50 mbar / propaan 50 mbar.

De gasfles moet vervangen of aangesloten worden op een goed geventileerde plaats waar zich geen vlammen, vonken of warmtebronnen mogen bevinden.

D - GASSLANG

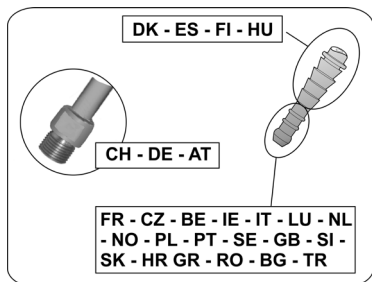

Frankrijk :

Het toestel moet worden gebruikt in combinatie met een soepele slang die op de geringde uiteinden aan de zijde van het toestel en aan de zijde van de ontspanner wordt bevestigd en die daar door middel van beugels (norm xp d 36-110) op zijn plaats wordt gehouden.

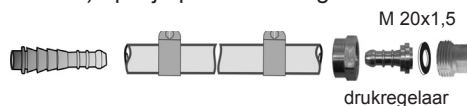

Controleer of de slang niet gespannen staat of gedraaid is en niet in contact komt met de warme delen van het toestel. De gas slang moet worden vervangen als de vervaldatum op de slang is bereikt of als deze beschadigd is of barstjes vertoont.

Laat de slang nooit onderdelen raken die heet kunnen worden.

Gebruik van het toestel met gas slang xp d 36-110:

Plaatsing van de slang: volg de montage instructies die bij de soepele slang en de beugels zijn meegeleverd.

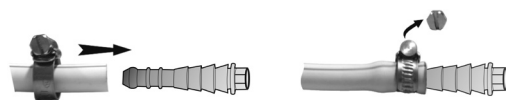

De luchtdichtheid moet worden gecontroleerd aan de hand van de aanwijzingen in paragraaf E).

België, luxemburg, nederland, verenigd koninkrijk, ierland, polen, portugal, spanje, italië, noorwegen, zweden, denemarken, finland, hongarije, slovenië, slowakije, kroatië, tsjechische republiek, bulgarije, turkije, roemenië, griekenland:

Het apparaat is uitgerust met een ringkopeinde. Het dient gebruikt te worden met een gas slang geschikt voor butaan- of propaan gas. De slang mag niet langer dan 1,20 m zijn.

De slang moet vervangen worden indien ze beschadigd is of barsten vertoont, wanneer de nationale voorschriften dit vereisen of volgens haar geldigheid. Controleer of de slang niet gespannen staat of gedraaid is.

Laat de slang nooit onderdelen raken die heet kunnen worden.

Zwitserland, Duitsland, Oostenrijk:

Het gebruik van een flexibele gas slang geschikt voor butaan of propaan gas is voorgeschreven. De slang mag niet langer dan 1,50 m zijn. De slang moet vervangen worden indien ze beschadigd is of barsten vertoont, wanneer de nationale voorschriften dit vereisen of volgens haar geldigheid.

Controleer of de slang niet gespannen staat of gedraaid is. Laat de slang nooit onderdelen raken die heet kunnen worden.

Aansluiting van de slang: de slang aan het kopeinde van het apparaat aansluiten door de moer stevig, maar niet te strak, aan te draaien met behulp van 2 passende sleutels:

- Nr 10 moersleutel om het kopeinde te blokkeren.
- Nr 17 moersleutel om de moer van de slang vast te draaien.

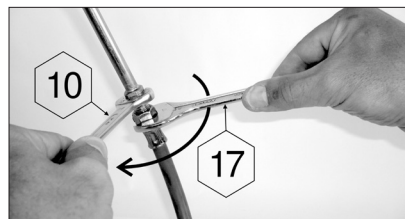

Sluit het andere uiteinde op de uitgangsaansluiting van de ontspanner aan.

De luchtdichtheid moet worden gecontroleerd aan de hand van de aanwijzingen in paragraaf e).

E - aansluiting van het toestel

Indien de aanwezige gas fles leeg is, zie paragraaf G: «Demonteren of vervangen van de gas fles».

Ga voor het aansluiten of demonteren van een gas fles altijd te werk op een goed geventileerde plaats, buitenshuis, nooit in aanwezigheid van een vlam, warmtebron of vonk (sigaret, elektrisch apparaat, e.d.), en op voldoende afstand van andere personen en brandbare materialen.

- Plaats de gas fles op de grond, achter of naast het toestel.

Opgelet: leg de gas fles nooit op de (stoffen of metalen) rekjes.

Draai de kraan van de ontspanner of van de gas fles dicht.

- Schroef of klik de ontspanner op de fles of op de kraan van de gas fles.

- Draai de kranen van het gas stel dicht door de wiel tjes rechtsom naar de stand (●) te draaien.

- Controleer of de slang niet verwrongen is of gespannen staat.

- Controleer of de lucht gaten van de branderbuis ter hoogte van de injector niet verstopt zijn door stof of spinnenwebben.

Gasdichtheid:

Probeer nooit een gas lek op te sporen met behulp van een vlam, maar gebruik hiervoor een speciale vloeistof voor het opsporen van gaslekken.

- Bevochtig de aansluitpunten tussen gas fles/ drukregelaar/slang/toestel met de speciale vloeistof voor het opsporen van gaslekken.

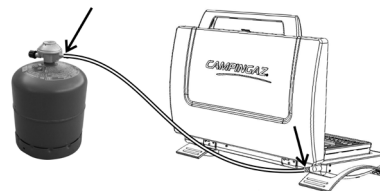

De knoppen op het kooktoestel moeten in stand (●) staan.

- Open de gastoevoer (kraan of hendel van de drukregelaar).
- Als u gasballetjes constateert, is er een

gaslek.

- Om het gaslek te verhelpen, moeten de moeren aangedraaid worden. Eventuele defecte onderdelen moeten vervangen worden. Het toestel mag pas in gebruik genomen worden als alle lekken verholpen zijn.

- Sluit de kraan van de gas fles.

Belangrijk:

De installatie moet ten minste een maal per jaar en bij elke verwisseling van de gas fles op gaslekken gecontroleerd worden.

F - gebruik

Voorzorgsmaatregelen

Het is raadzaam hittebestendige hard schoenen te gebruiken bij het hanteren van de hete onderdelen.

Gebruik uw toestel niet op minder dan 20 cm afstand van een wand of een brandbaar voorwerp.

OPGELET: Zelfs in de gas telfunctie moet het toestel volledig ontplooid en gemonteerd zijn.

Plaats het toestel op een horizontaal vlak en verplaats het niet tijdens het gebruik.

In geval van gas lek (gas lucht): sluit onmiddellijk alle kranen en knoppen.

Laat het toestel helemaal afkoelen voordat u het opbergt.

Sluit na gebruik altijd de kraan van de drukregelaar of de gas fles.

Gebruik geen potten met een diameter van meer dan 26 cm of minder dan 16 cm.

Houd jonge kinderen uit de buurt van het toestel; sommige onderdelen kunnen zeer warm zijn.

Wacht tot het toestel volledig is afgekoeld voordat u het aanraakt om het op te bergen.

Draai na gebruik de kraan van de ontspanner of van de gas fles altijd dicht.

Verplaats het toestel niet terwijl het werkt.

De veiligheidshendel L op de zijkant van het deksel moet in ieder geval op zijn laagste stand staan, zodat het deksel niet per ongeluk kan dichtklappen

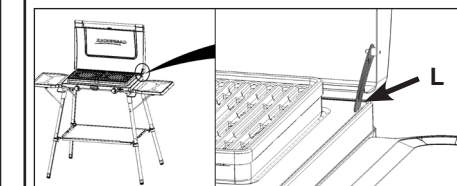

Ontsteek de vuren bij gebruik van het toestel als gasstel of als grill met de piëzo en plaats daarbij het bedieningswielletje op de stand '⚡'.

Controleer bij gebruik met de grill altijd of er water in de waterbak staat. Laat een grillplaat nooit op het maximale debiet werken (⚡).

Controleer of de bedieningswielletjes van het toestel na de ontsteking zich in de grillstand bevinden (GRILL ☰).

Laat de grill (bedieningswielletje in de grillstand) nooit langer dan 2 tot 3 minuten voorverwarmen zonder voedingsmiddelen; anders kan de speciale coating beschadigd raken.

Modellen 400 SG en 400 S :

Het toestel mag dan ook niet op een brandbaar oppervlak geplaatst worden (plastic, tafelkleed, e.d....). Het verdient aanbeveling het toestel op een hittebestendig oppervlak te plaatsen (beton, steen, baksteen, direct op de grond) of tussen het toestel en de ondergrond een warmte-isolerend en niet brandbaar materiaal te leggen.

jonge kinderen op afstand houden van het apparaat. Sommige onderdelen kunnen erg warm zijn.

1) Gasstelfunctie

- Verwijder de grillplaten (modellen **400 sg** en **600 sg**), de steunen voor de steelpannen en de watervakken als het toestel voor vervoer wordt verpakt.
- Plaats de steunen voor de steelpannen terug in de *gebruiksstand*. Steek daarbij de draadverankeringspunten in de daarvoor voorziene gaten.

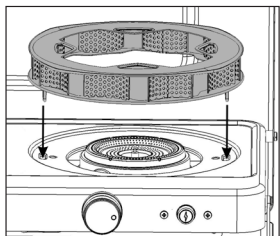

- Verwijder de grillplaten en de waterbakken (nadat u hebt gecontroleerd of ze koud zijn) als het toestel als grill werd gebruikt.

Ontsteking

- Open de gastoevoer (kraan of hendel van de drukregelaar).
- Draai het wielletje dat met de brander overeenstemt, linksom tot op de stand van het maximumdebiet (⚡).
- Wacht 2 tot 3 seconden en druk daarna meermaals op de piëzoknop (⚡) tot de brander wordt ontstoken. Als deze na 3 pogingen niet ontstoken wordt, dan moet u het bedieningswielletje rechtsom naar de stand 'off' (●) draaien. Wacht 1 minuut voordat u het nog eens probeert.
- Stel de vlam in naargelang de grootte van de gebruikte steelpan door het bedieningswielletje tussen (⚡) en (⚡) te plaatsen.
- Stel het toestel als het hard waait zo op dat het deksel dienst doet als beschutting tegen de wind. Uw toestel is overigens uitgerust met een nieuwe geotrooierde campingaz® 'xcelerate burner'-brander die ook als het hard waait, uitstekend presteert, in combinatie met een (geotrooierde) steun voor de steelpannen die dienst doet als 360°-windscherm.
- Draai het bedieningswielletje van de betreffende brander na het bakken rechtsom tot in de stand (●).

2) Grillfunctie

(Modellen **400 sg** en **600 sg**)

Opmerking: als u de grillfunctie gebruikt, dan moet u de steunen voor de steelpannen van de plaat verwijderen.

Als het toestel als gasstel werd gebruikt:

- Verwijder de steunen voor de steelpannen van de 2 branders (nadat u hebt gecontroleerd of ze koud zijn).

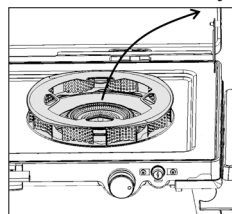

- Plaats de waterbak.

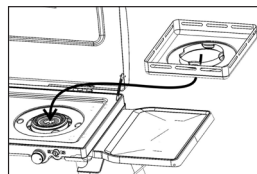

- Giet er maximaal **25 cl** water in. Het waterpeil moet 1 tot 2 mm hoger uitkomen dan de hoogte van de diepgetrokken vorm rond de brander.

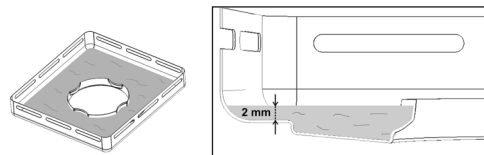

- Plaats de grillplaat boven het waterbak. Zorg ervoor dat de plaat perfect stabiel ligt (de onderlinge stand tussen de grillplaat en het waterbak kan perfect worden ingesteld).

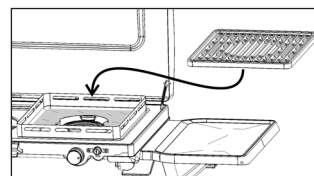

Ontsteking

- Open de gastoevoer (kraan of hendel van de drukregelaar).
- Draai het wielletje dat met de brander overeenstemt, linksom tot op de stand van het maximumdebiet (⚡).
- Wacht 2 tot 3 seconden en druk daarna meermaals op de piëzoknop (⚡) tot de brander wordt ontstoken. Als deze na 3 pogingen niet ontstoken wordt, dan moet u het bedieningswielletje rechtsom naar de stand 'off' (●) draaien. Wacht 1 minuut voordat u het nog eens probeert.

Opmerking: Plaats nooit potten op de grillplaat.

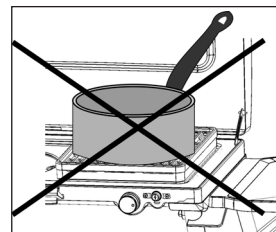

Voorverwarming

Laat de grillplaat ongeveer 3 minuten voorverwarmen (bedieningswielletjes op de grillstand (GRILL ☰)) om de ideale braadtemperatuur te bereiken.

Braden

- De grillplaten zijn voorzien van een hoogwaardige emailcoating, die garant staat voor een gezond braadproces. We adviseren u om een lichte oliefilm aan te brengen voordat u begint te grillen.

Een grillplaat heeft twee kanten:

1. De gewone kant voor bereiding met contactwarmte, ideaal voor dunne plakken vlees of vis, kleine groenten, toast...
 2. Geperforeerde kant, ideaal om te grillen.
- Doordat het vet in een waterbak wordt opgevangen, gebeurt het braden op een perfect gezonde manier (geen restvetten of gecarboniseerde vetten) en behouden de voedingsmiddelen al hun smaak en hun malsheid.
 - De grillplaat bereikt na ongeveer 3 minuten voorverwarming haar maximale temperatuur (ideaal voor grillen).
 - Leg de voedingsmiddelen op de grillplaat.
 - U kunt de intensiteit van het braden ook moduleren naargelang de plaats van de voedingsmiddelen op de grillplaat: maximaal vermogen in het midden van iedere brander en meer gematigd naar de buitenkant.
 - Draai het bedieningswielletje van de betreffende brander na het bakken rechtsom tot in de stand (●).

Stoppen

- Draai de kraan van de ontspanner of van de gasfles dicht.
- Draai de kranen van het gasstel dicht nadat de vlammen gedoofd zijn en plaats de bedieningswielletjes in de stand (●).

G - DEMONTEREN OF VERVANGEN VAN DE GASFLES

- Controleer of de kraan van de gasfles of de hendel van de drukregelaar dicht is.
- Draai de bedieningswielletjes rechtsom naar de stand (●).
- Ontkoppel de drukregelaar van de gasfles.
- Plaats de nieuwe gasfles.
- Sluit de drukregelaar aan op de gasfles (controleer de goede staat van de pakking van de drukregelaar voordat u deze aansluit op de gasfles).

H - KLAARMAKEN VAN HET TOESTEL VOOR VERVOER

Opgelet: demonteer eerst de gasfles en controleer of de kranen zich in de stand (●) bevinden en of het toestel volledig is afgekoeld.

Modellen 400 sg en 600 sg

- Verwijder de grillplaten en de watervakken als het toestel als grill werd gebruikt.
- Verwijder de steunen voor de steelpannen van de 2 branders als het toestel als gasstel werd gebruikt.
- Breng de watervakken op hun plaats nadat u ze, indien nodig, hebt leeggemaakt en gereinigd.
- Draai de steunen voor de steelpannen om, zodat u het stervormige bovenste gedeelte in de inkepingen van het watervak kunt schuiven.
- Plaats de grillplaten zo dat de draadverankeringspunten van de steunen voor de steelpannen in de gleuven van de grillplaten passen.

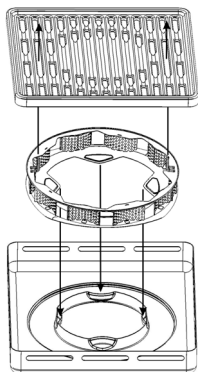

- Sluit het deksel van het toestel.

Alleen voor het model 600 sg

- Demonteer het stoffen rekje door de 4 haken te verwijderen. Plooi de metalen structuren op en rol de stof rond de structuren.
- Verwijder de zijrekjes: verwijder de schroeven die de rekjes op hun plaats houden. Verwijder de steundraden en plaats ze onder ieder rekje (zie afbeelding hieronder).

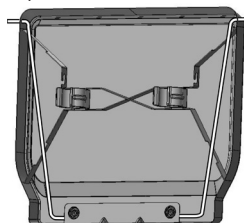

- Draai het toestel om en laat het op zijn deksel rusten.
- Schroef de 4 voeten los.
- Bevestig de opgerolde textielplank aan de twee klittenbandstrips onderaan de brander.
- Plaats de 4 voeten terug onder het toestel. Monteer ze daarbij in omgekeerde volgorde.
- Berg de zijkanten op onder het gasstel zelf. Die rekjes zijn door middel van plastic klemmen op de onderkant van de rekjes vastgemaakt. Zet de klemmen vast op de voeten op de onderzijde van het gasstel.

I - OPSLAG - ONDERHOUD

IN GEVAL VAN TERUGBRANDING (ONTSTEKING ONDER DE BRANDERDOP), SCHAKEL HET PRODUCT UIT, LAAT DEZE (CIRCA VIJF MINUTEN) AFKOELEN EN SCHAKEL HET APPARAAT OPNIEUW IN. ALS DE TERUGBRANDING ZICH OPNIEUW VOORDOET, NEEM CONTACT OP MET UW LOKALE CAMPINGAZ®-HANDELAAR.

NADAT UW APPARAAT VOLLEDIG AFGEKOELD IS:

a) Toestel

- Als u uw toestel regelmatig onderhoudt, zult u er jaren lang plezier van hebben.
- Maak het toestel niet schoon zo lang het in gebruik is. Wacht tot het is afgekoeld, om brandwonden te voorkomen door contact met hete onderdelen zoals pannenkoekroosters, branders.
- Verwijder het pannenkoekrooster om de vlamverdeler van de brander te kunnen nemen.
- Controleer of de venturi-buis van de brander ter hoogte van de injector niet verstopt is met stof of spinnenwebben. Let op dat tijdens het schoonmaken de gaatjes van de branders niet verstopt raken. Verstopte gaatjes, bijvoorbeeld door overgekookte voedingsmiddelen, kunt u schoonmaken door de vlamverdeler in lauwwater te leggen en de gaatjes met een niet-metalen borstel te reinigen.
- Maak de vette onderdelen schoon met water en zeep of een niet-schurend reinigingsproduct (gebruik hiervoor geen poetsdoek of schurende producten).
- Verwijder de grillplaten en het watervak en giet het water weg (grillfunctie).
- Voor het gemak kunnen de grillplaten, de waterbak en de steunen voor de steelpannen

- in een vaatwasser worden schoongemaakt.
- Alleen voor het model **600 sg**: de rekjes en de telescopische voeten worden onder het gasstel zelf opgeborgen met behulp van de daartoe voorziene klemmen.
- Vergeet niet om het deksel van het toestel te beschermen door een stuk beschermend materiaal (papier, karton...) tussen het deksel en de grillplaten te plaatsen.
- Sla het geheel op een droge en een goed verluchte plaats op.
- Als het toestel langer dan 30 dagen niet werd gebruikt, dan controleert u het best even of de openingen in de branderbuis niet door spinnenwebben verstopt zijn. Dit zou kunnen leiden tot een vermindering van de doeltreffendheid van het toestel of een gevaarlijke ontsteking van het gas buiten de brander.
- Indien het toestel tijdens een lange periode niet gebruikt wordt, is het raadzaam de branderlade weg te nemen en deze op een droge en beschutte plaats op te bergen

b) slang of flexibele leiding tussen de drukregelaar en het toestel

- Controleer regelmatig de slang en vervang ze wanneer ze sporen van veroudering of scheuren vertoont of wanneer de nationale voorschriften dat vereisen.
- In Frankrijk moet de soepele slang samen met de beugels worden vervangen door een geheel dat conform de norm xp d 36- 110 is zodra de vervaldatum die op de slang gedrukt staat, wordt bereikt. Volg de montage-instructies die bij de nieuwe slangen worden meegeleverd (met een maximale lengte van 1,50 m) en de werkwijze die in paragraaf b wordt beschreven.
- Ontkoppel de gasfles als u van plan bent om uw gasstel gedurende een langere tijd niet meer te gebruiken.

Gebruik en onderhoud van het model 600 SG

- Voor uw veiligheid: plaats de gasfles niet op het stoffen rekje of op de metalen zijrekjes. Die toebehoren zijn bedoeld om er tijdelijk voedingsmiddelen, gerechten en keukengerei op te leggen.
- Het stoffen rekje en de verschillende metalen delen van de stand kunnen met water en zeep worden gewassen. U hebt daarvoor geen schoonmaakproduct of poetsdoek nodig.

Problemen / oplossingen

De brander gaat niet aan

- Storing in de gastoevoer
- Drukregelaar werkt niet
- Verstopping van slang, kraan, venturibuis of gaatjes van de brander

De brander brandt onregelmatig of gaat uit

- Controleer de gastoevoer
- Controleer of de slang goed is aangesloten
- Zie de serviceafdeling

Onstabiele vlammen met spuitend geluid

- Nieuwe gasfles bevatte lucht. Laat de brander branden tot het probleem verholpen is
- Zie de serviceafdeling

Grote vlam aan de bovenkant van de brander

- Verstopte venturibuis (bijv. Met spinnenwebben). Maak de venturi-buis schoon.
- Zie de serviceafdeling

Vlam ter hoogte van de injector

- De gasfles is bijna leeg
- Vervang de gasfles en het probleem is verholpen
- Zie de serviceafdeling

Brandend lek rond een aansluiting

- Schakel de gasvoorziening onmiddellijk uit
- Lekkende aansluiting: draai de moeren aan of vervang de slang
- Zie de serviceafdeling

Onvoldoende warmteontwikkeling

- Verstopte injector of venturibuis
- Zie de serviceafdeling

Brandend lek achter de regelknop

- Defecte kraan
- Sluit het toestel
- Zie de serviceafdeling

Figure da A ad H: vedere pagine 3

NOTA: Se non diversamente specificato, i seguenti termini generici «apparecchio / unità / prodotto / apparecchiatura / dispositivo» che compaiono in questo manuale di istruzioni si riferiscono tutti al prodotto «400 S / 400 SG / 600 SG».

Grazie per aver scelto questo fornellino Campingaz®.

Questa modalità di utilizzo è comune a tutte le versioni sotto riportate:

- **400 S:** fornello a 2 fuochi
- **400 SG:** fornello a 2 fuochi e funzione barbecue (Grill)
- **600 SG:** fornello a 2 fuochi, funzione barbecue (Grill), supporto e ripiani.

A - MONTAGGIO

1) montaggio del supporto e dei ripiani laterali (modello 600 SG)

Montaggio del supporto

Ribaltare l'apparecchio su di una superficie piana e pulita.

Estrarre i ripiani laterali situati sotto il corpo del fornello. Questi ripiani sono sostenuti da morsetti di plastica posti su gambe telescopiche in alluminio. Estrarre i ripiani verticalmente per sganciarli (fig. A).

Srotolare il ripiano in tessuto fissato con strisce hook-and-loop.

Sganciare le gambe telescopiche dal loro alloggiamento sotto il fornello (fig. B) :

- Premere il pulsante **B** (1)
- Far scorrere il tubo per disimpegnarlo (2)
- Toglierlo (3)

Ripetere l'operazione per le altre 3 gambe. Avvitare ciascuna gamba in uno dei 4 angoli della piastra e accertarsi di aver serrato le viti correttamente (fig. C).

Fissaggio dei ripiani laterali

Estrarre il cavo di supporto che si trova sotto il ripiano comprimendo il cavo **F** (fig. D).

Inserire le estremità del cavo di supporto nei fori collocati lateralmente sulle gambe. (fig. E).

Attenzione: ciascuna gamba ha 2 fori.

Quando si inseriscono le estremità del cavo di supporto, utilizzare i fori più in basso per le due gambe anteriori e quelli più in alto per le due gambe posteriori:

- Gambe anteriori: foro più basso (**T1**)
- Lato posteriore: foro più in alto (**T2**) (vedere fig. D)

Posizionare un ripiano sul supporto laterale dell'apparecchio (fig. F – fase a).

Fissare le 2 viti di supporto (fig. F – fase b).

Agganciare il cavo di supporto negli appositi intagli **EN** sotto il ripiano.

Ripetere questa operazione per il secondo ripiano.

Verificare la stabilità degli agganci dei ripiani prima di appoggiarvi dei pesi.

Installazione del ripiano centrale in tessuto (fig. G)

- Dispiegare il ripiano aprendo progressivamente i supporti articolati da ciascun lato.

- Posizionare le estremità dei supporti **P** negli anelli di plastica (liberi di ruotare su ciascuna gamba).

Accertarsi che il ripiano sia ben disteso (dispiegare al massimo i supporti **P** in modo da migliorare la stabilità dell'apparecchio).

Stabilità al suolo

È possibile regolare la stabilità dell'apparecchio al suolo con le viti di regolazione situate a ciascuna estremità della gamba (fig. H).

2) montaggio dei piedi (modelli 400 S E 400 SG)

Ribaltare l'apparecchio a testa in giù su una superficie piana e pulita.

Inserire le vite nel foro all'estremità del piede.

Serrare le viti con un cacciavite. (fig. I)

Nota:

Fare attenzione a non serrare eccessivamente la vite. Il cacciavite non è compreso nella confezione.

B – PER LA VOSTRA SICUREZZA

IMPORTANTE

Lo scopo di questo libretto d'istruzioni è di permettervi di utilizzare correttamente ed in assoluta sicurezza il vostro apparecchio Campingaz®. Leggere attentamente le istruzioni prima di utilizzare l'apparecchio. Rispettate le istruzioni indicate in questo libretto. Il mancato rispetto di queste istruzioni può essere pericoloso per l'utilizzatore e per chi gli sta accanto. Conservate in permanenza in un luogo sicuro queste istruzioni per potervi fare riferimento in caso di necessità. Questo apparecchio è funziona con gas butano o propano, mediante un regolatore di pressione appropriato ed un tubo di gomma o di un tubo flessibile guaina meccanica venduti separatamente.

Non utilizzare l'apparecchio se in cattivo stato. Riportarlo al vostro rivenditore che vi indicherà il servizio assistenza più vicino. Non modificare mai l'apparecchio e non utilizzarlo per usi al quale non è destinato.

Questo apparecchio è destinato ad essere utilizzato unicamente all'aperto e lontano da materiali infiammabili. Non utilizzare mai questo apparecchio senza i relativi supporti di cottura. Ogni modifica all'apparecchio può rivelarsi pericolosa.

Montare i piedi utilizzando le viti fornite prima del primo utilizzo (400 S e 400 SG). Non utilizzare mai questo apparecchio senza piedi.

- Le parti protette dal fabbricante o dal suo mandatario non devono essere manipolate dall'utilizzatore.
- Non lasciare questo apparecchio incustodito durante l'utilizzo.
- Chiudere il rubinetto di erogazione del gas dopo l'uso.

C - BOMBOLA DEL GAS E RIDUTTORE DI PRESSIONE

Questo apparecchio può essere usato con le bombole butano CAMPINGAZ®, tipo 904 o 907.

Può anche essere usato con altre bombole più grandi di butano o di propano (6 kg, 13 kg ...) e i regolatori di pressione appropriati (consultare il rivenditore) :

- **Francia, Belgio, Lussemburgo, Inghilterra, Irlanda, , Portogallo, Spagna, Italia, Grecia:** butano 28 mbar / propano 37 mbar.
- **Olanda, Norvegia, Svezia, Danimarca, Finlandia, Repubblica Ceca, Ungheria, Slovenia, Slovacchia, Bulgaria, Turchia, Romania, Croazia:** butano 30 mbar / propano 30 mbar.
- **Polonia:** propano 37 mbar.
- **Svizzera, Germania, Austria:** butano 50 mbar / propano 50 mbar.

Per collegare o sostituire la bombola, effettuare questa operazione sempre in un luogo aereato e mai vicino ad una fiamma, ad una scintilla o ad una fonte di calore.

D - IL TUBO

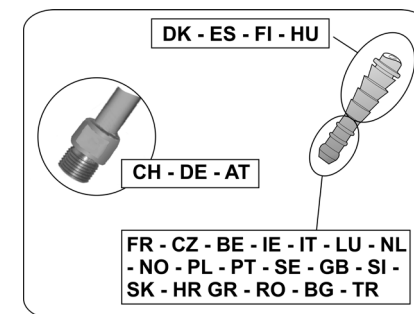

Francia:

L'apparecchio deve essere utilizzato con un tubo flessibile destinato ad essere collegato alle estremità filettate dal lato dell'apparecchio e dal lato del riduttore, fissato con fascette (Norma XP D 36-110).

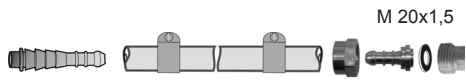

Apparecchio Riduttore di pressione

Verificare che il tubo flessibile si sviluppi normalmente, senza torsioni o trazioni, né contatto con le pareti calde dell'apparato. Esso dovrà essere sostituito al sopraggiungere della data di scadenza, o in caso di danno e presenza di screpolature.

Non tirare il tubo e non perforarlo. Tenerlo lontano dagli elementi che possono diventare caldi.

Per l'utilizzo dell'apparato con tubo flessibile XP D 36-110 :

Collegamento del tubo: seguire le indicazioni di montaggio fornite con il tubo flessibile e le

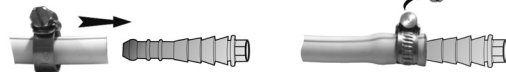

La tenuta sarà verificata seguendo le indicazioni del paragrafo E).

Belgio, Lussemburgo, Inghilterra, Irlanda, Portogallo, Spagna, Italia, Croazia, Grecia, Olanda, Norvegia, Danimarca, Finlandia, Repubblica Ceca, Ungheria, Slovenia, Slovacchia, Bulgaria, Turchia, Romania, Polonia:

L'apparecchio è dotato di un'estremità anellata: deve essere utilizzato con un tubo flessibile di qualità adatta all'uso del butano e del propano. La sua lunghezza non dovrà essere superiore a 1,20 m.

Dovrà essere sostituito se è danneggiato, se presenta delle crepe, quando le condizioni nazionali lo impongono o a seconda della sua validità. Non tirare il tubo e non perforarlo. Tenerlo lontano dagli elementi che possono diventare caldi.

Verificare che il tubo flessibile si sviluppi normalmente, senza torsioni o trazioni.

Germania, Austria, Svizzera:

Questo apparecchio deve essere utilizzato con un tubo flessibile di qualità adatta all'uso del butano e del propano. La sua lunghezza non dovrà superare 1,50 m.

Dovrà essere sostituito se è danneggiato, se presenta delle crepe, quando le condizioni nazionali lo impongono o a seconda della sua validità. Non tirare il tubo e non perforarlo. Tenerlo lontano dagli elementi che possono diventare caldi.

Verificare che il tubo flessibile si sviluppi normalmente, senza torsioni o trazioni.

Collegamento del tubo flessibile: per collegare il tubo all'estremità dell'apparecchio, stringere forte il dado del tubo, senza esagerare, con le 2 chiavi previste:

- chiave 10 per bloccare l'estremità
- chiave 17 per avvitare il dado del tubo

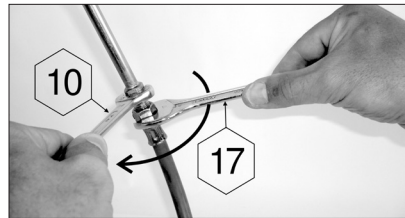

Raccordare l'altra estremità sul raccordo di uscita del riduttore.

La tenuta sarà verificata seguendo le indicazioni del paragrafo E).

E - COLLEGAMENTO DELL'APPARECCHIO

Se la bombola collegata è vuota, leggere il paragrafo G) : «Smontaggio o cambio della bombola di gas».

Per montare o smontare una bombola di gas agire sempre in un luogo arieggiato, all'aperto e mai in presenza di una fiamma, di una fonte di calore o di una scintilla (sigaretta, apparecchi elettrici ecc.), lontano dalle altre persone e dai materiali infiammabili.

- Posizionare il serbatoio del gas sul terreno, dietro o a fianco dell'apparecchio.
- **Importante:** mai appoggiare il serbatoio del gas sui ripiani (di tessuto o di metallo).
- Chiudere il rubinetto del regolatore o del serbatoio del gas.
- Avvitare o impegnare il riduttore sul serbatoio o sul rubinetto del serbatoio del gas.
- Chiudere i rubinetti del fornello ruotando le

valvole in senso orario, posizione (●).

- Verificare che il tubo non subisca torsioni o trazioni.
- Verificare che le sacche d'aria del tubo del bruciatore a livello dell'iniettore non siano ostruite da polvere o ragnatele.

Tenuta

Non cercare le fughe di gas con una fiamma, utilizzare un liquido speciale per la ricerca delle fughe di gas.

- Mettere del liquido per la ricerca delle fughe di gas sui raccordi bombola/regolatore di pressione/tubo/ apparecchio.

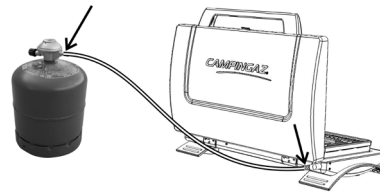

I volantini di regolazione devono restare sulla posizione (●).

- Aprire l'arrivo del gas (rubinetto o leva del regolatore di pressione)
- Se si formano delle bolle, ciò significa che c'è una fuga di gas.
- Nel caso di fuga di gas, stringere i dadi. Se un pezzo è difettoso, farlo sostituire.
- L'apparecchio non deve essere messo in servizio prima che la fuga sia scomparsa.
- Chiudere il rubinetto della bombola del gas.

Importante:

Bisogna effettuare il controllo e la ricerca delle fughe di gas almeno una volta all'anno e ogni volta che si cambia la bombola.

F - UTILIZZAZIONE

Precauzioni per l'uso :

Si raccomanda di indossare guanti da lavoro per maneggiare elementi particolarmente caldi. Non utilizzare l'apparecchio a meno di 20 cm da una parete o da un oggetto combustibile. Posare l'apparecchio su una superficie orizzontale e durante l'utilizzazione, non spostarlo. In caso di fuga di gas (odore), chiudere tutti i rubinetti.

Prima di manipolarlo o di rimetterlo al suo posto, aspettare che l'apparecchio si sia completamente raffreddato. Dopo l'utilizzo, chiudere sempre il rubinetto del regolatore della pressione o della bombola del gas. Non utilizzare contenitori con diametro superiore ai 26 cm o inferiore a 16 cm. ATTENZIONE: l'apparecchio deve essere completamente dispiegato e montato, anche in funzione di fornello. Tenere i bambini lontano dall'apparecchio, poiché alcune parti possono essere molto calde. Attendere il raffreddamento completo dell'apparecchio prima di ogni operazione di spostamento. Dopo ogni utilizzo, chiudere il rubinetto del regolatore o del serbatoio del gas. Non spostare il fornello durante il funzionamento. La leva di sicurezza L situata sul lato del coperchio deve obbligatoriamente essere in posizione di puntello (leva abbassata) per impedire ogni chiusura accidentale del coperchio

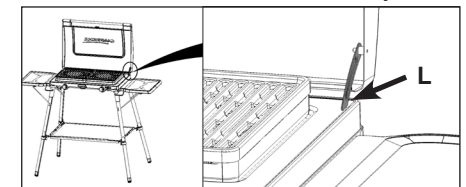

Per la funzione Cottura o Grill, procedere all'accensione con il piezo posizionando la manopola di regolazione su « 🔥 ⚡ ». Utilizzando la funzione Grill, assicurarsi sempre che vi sia acqua nella relativa vaschetta. Mai far funzionare una piastra di cottura grill alla potenza massima (🔥 ⚡). Accertarsi che le manopole di regolazione siano in posizione Grill (GRILL ☰) dopo l'accensione. Non attivare mai il Grill (manopola di regolazione su Grill senza alimenti per più di 2-3 minuti di preriscaldamento, per evitare il deterioramento del rivestimento speciale.

Modello 400 SG / modello 400 S

L'apparecchio non deve essere posato su una superficie combustibile (plastica, tovaglia ecc.). Si raccomanda di posarlo su una superficie resistente al calore (cemento, pietra, mattoni, direttamente sul terreno) o di posizionare tra l'apparecchio ed il suo supporto un materiale che sia un buon isolante termico e non combustibile.

1) FUNZIONE COTTURA

- Se l'apparecchio è imballato per il trasporto, togliere le piastre grill (modelli **400 SG** e **600 SG**), i supporti di cottura e le vaschette per l'acqua.
- Ribaltare e montare i supporti di cottura nella posizione idonea di utilizzo inserendo i punti di fissaggio in cavo negli appositi fori.

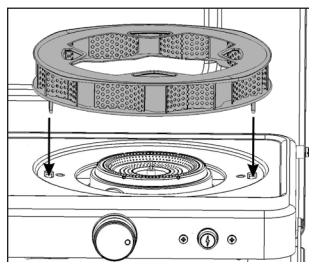

- Se l'apparecchio è stato utilizzato come Grill, togliere le piastre grill e le vaschette per l'acqua (accertarsi che siano fredde).

Accensione

- Aprire il gas (con il rubinetto o levetta del regolatore di pressione).
- Ruotare la manopola corrispondente al bruciatore in senso antiorario in posizione di portata massima (⚡).
- Attendere 2-3 secondi e premere ripetutamente sul tasto piezo (⚡) fino ad accendere il bruciatore. Se non si accende dopo 3 tentativi, posizionare la manopola di regolazione su «OFF» (●) ruotandola in senso orario. Attendere un minuto prima di ripetere l'operazione.
- Regolare la fiamma in base alla dimensione del recipiente utilizzando posizionando la

manopola tra (⚡) e (●).

In caso di vento forte, orientare l'apparecchio in modo che il coperchio si frapponga al vento. Inoltre, il vostro apparecchio possiede un nuovo bruciatore Campingaz® «**xcelerate burner**» brevettato e dalle ottime prestazioni in caso di vento abbinato ad un supporto di cottura (brevettato) che svolge il ruolo di paravento a 360°.

- Quando la cottura è terminata, ruotare la manopola del bruciatore in senso orario fino alla posizione (●).

2) FUNZIONE GRILL (BARBECUE)

(modelli **400 SG** e **600 SG**)

Nota: per la funzione Grill, i supporti di cottura devono essere tolti dal piano.

Se l'apparecchio è stato utilizzato come fornello:

- Togliere i supporti di cottura dai 2 bruciatori (assicurarsi che siano freddi).

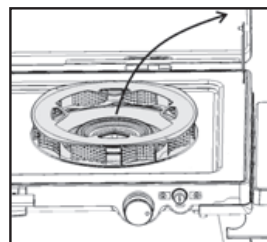

- Posizionare la vaschetta per l'acqua.

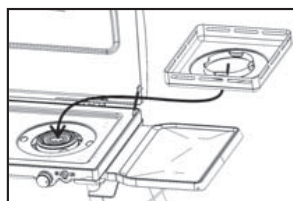

- Mettere al massimo **25 cl** d'acqua. Il livello dell'acqua deve superare di 1-2 mm la forma concava attorno al bruciatore.

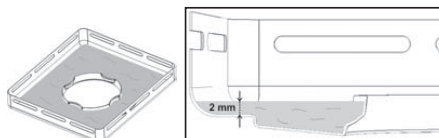

- Porre la piastra grill sulla vaschetta dell'acqua verificando che sia perfettamente posizionata sulla vaschetta dell'acqua (esiste un punto di perfetto posizionamento tra la piastra di cottura grill e il vano acqua).

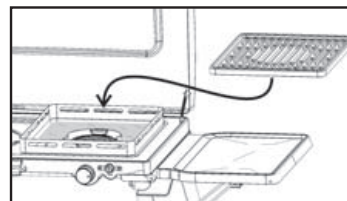
**Accensione**

- Aprire il gas (con il rubinetto o levetta del regolatore di pressione).
- Ruotare la manopola corrispondente al bruciatore in senso antiorario in posizione di portata massima (⚡).
- Attendere 2-3 secondi e premere ripetutamente sul tasto piezo (⚡) fino ad accendere il bruciatore. Se non si accende dopo 3 tentativi, posizionare la manopola di regolazione su «OFF» (●) ruotandola in senso orario. Attendere un minuto prima di ripetere l'operazione.

Nota: Non posizionare mai i contenitori sulla piastra del grill.

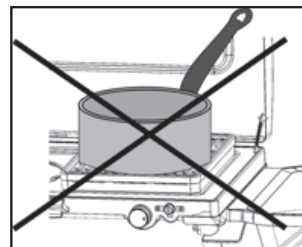
**Preriscaldamento**

Far riscaldare la piastra di cottura grill per circa 3 minuti (manopola sulla posizione Grill (GRILL)) per ottenere la temperatura ideale di cottura.

Cottura

- Le piastre grill hanno un rivestimento smaltato di alta qualità, che consente una cottura sana. Si consiglia di ungere leggermente la superficie prima di procedere alla grigliatura dei cibi.

La piastra ha 2 lati:

1. Un lato per la cottura a contatto, perfetta per fettine di carne o pesce, verdure di piccole dimensioni, toast...
 2. Un lato traforato, ideale per grigliare.
- Grazie al recupero dei grassi nella vaschetta per l'acqua, la cottura è perfettamente sana (senza grassi residui o carbonizzati) e gli alimenti rimangono gustosi e morbidi.
 - La piastra grill raggiunge la temperatura massima (ideale per le grigliate) dopo circa 3 minuti di preriscaldamento.
 - Disporre gli alimenti sulla piastra grill.
 - È possibile anche regolare l'intensità della cottura in base al posizionamento degli alimenti sulla piastra: la potenza è massima al centro di ciascun bruciatore, più moderata verso l'esterno.
 - Quando la cottura è terminata, ruotare la manopola del bruciatore in senso orario fino alla posizione (●).

Chiusura

- Chiudere il rubinetto del regolatore o del serbatoio del gas.
- Dopo aver spento la fiamma, chiudere i rubinetti del fornello ponendo le valvole in posizione (●).

G - SMONTARE O CAMBIARE LA BOMBOLA DEL GAS

- Verificare che il rubinetto della bombola del gas o la levetta del regolatore di pressione sia in posizione «chiuso».
- Chiudere i rubinetti del fornello ruotando le valvole in senso orario, in posizione (●).
- Staccare il regolatore di pressione dalla bombola del gas.
- Installare la nuova bombola del gas
- Collegare il regolatore di pressione alla bombola del gas (verificare la guarnizione del regolatore di pressione prima di collegarlo alla bombola del gas).

H - PREPARAZIONE DELL'APPARECCHIO PER IL TRASPORTO

IMPORTANTE: Iniziare smontando il serbatoio del gas e accertarsi che i rubinetti siano tutti in posizione (●) e che l'apparecchio sia totalmente raffreddato.

Modelli 400 SG e 600 SG

- Se l'apparecchio è stato utilizzato come grill, togliere le piastre di cottura grill e le vaschette per l'acqua.
- Se l'apparecchio è stato utilizzato come fornello, togliere i supporti di cottura dai 2 bruciatori.
- Posizionare le vaschette per l'acqua dopo averle svuotate e ripulite, se necessario.
- Ribaltare i supporti di cottura per poter inserire l'acqua superiore a stella negli intagli della vaschetta acqua.
- Posizionare le piastre grill in modo che i punti di fissaggio dei supporti di cottura attraversino le fessure delle piastre grill.

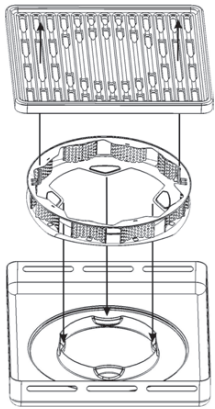

- Chiudere il coperchio dell'apparecchio.

Solo modello 600 SG

- Smontare il ripiano in tessuto ritirando i 4 ganci. Ripiegare le armature metalliche e arrotolare il tessuto attorno ad esse.
- Togliere i ripiani laterali: svitare le viti che mantengono i ripiani. Togliere i cavetti di supporto e riporli sotto ogni ripiano (vedere la figura sotto riportata).

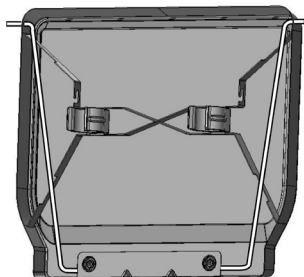

- Capovolgere l'apparecchio e riporlo sul suo coperchio.
- Svitare le 4 gambe.
- Fissare il ripiano in tessuto arrotolato alle 2 strisce hook-and-loop sulla parte inferiore del corpo del fornello.
- Posizionare nuovamente le 4 gambe sotto il corpo principale, procedendo in ordine inverso al montaggio.
- Conservare i ripiani laterali sotto il corpo del fornello. Questi ripiani sono sostenuti da morsetti di plastica posti sul lato inferiore dei ripiani stessi. Agganciare i morsetti sulle gambe al fondo del fornello.

I - STOCCAGGIO MANUTENZIONE

a) Apparecchio

- Effettuate una regolare manutenzione del vostro fornello; lo userete con soddisfazione per molti anni.
- Non pulire il fornello mentre è in funzione. Aspettare che si sia raffreddato per evitare di bruciarvi con le parti calde (piastre grill, supporti di cottura, bruciatori).
 - Togliere le piastre grill, la vaschetta dell'acqua e svuotare l'acqua (funzione Grill).
 - Verificare che il tubo Venturi del bruciatore, posto in corrispondenza dell'iniettore, non sia ostruito da polvere o da ragnatele.

- Durante la pulizia, fate attenzione a non tappare i fori del bruciatore. Se sono tappati, ad esempio da alimenti, immergere lo spartifiamma del bruciatore in acqua tiepida e stappare i fori con una spazzola non metallica.
- Pulire le parti grasse con acqua e sapone o con un prodotto detergente non abrasivo (non utilizzare pagliette metalliche, né prodotti abrasivi).
 - Per una pulizia più facile, i supporti del grill, la vaschetta dell'acqua e i supporti di cottura, possono essere lavati in lavastoviglie.
 - Solo modello «600 SG»: i ripiani e le gambe telescopiche vanno conservati sotto l'apparecchio con gli appositi fissatori forniti all'uopo.
 - Provvedere a proteggere il coperchio

- dell'apparecchio inserendo materiale protettivo (carta, cartone, ...) tra il coperchio e le piastre grill.
- Conservare l'apparecchio in un luogo asciutto e aerato.
- Se l'apparecchio non è stato utilizzato per oltre 30 giorni, verificare che non vi siano ragnatele che ostruiscono le aperture del tubo del bruciatore, situazione che potrebbe determinare una minor efficacia dell'apparecchio o un pericoloso sprigionamento di fiamma al di fuori del bruciatore.
- Conservare l'insieme in un luogo asciutto ed areggiato.

b) Tubo di gomma o flessibile guaina metallica tra il regolatore di pressione e l'apparecchio

Verificare periodicamente lo stato del tubo e sostituirlo se presenta segni di invecchiamento o crepe, o se la normativa nazionale vigente lo richiede.

In Francia, se è raggiunta la data di scadenza riportata sul tubo flessibile, questo deve essere sostituito unitamente alla relativa fascetta conformemente alla norma XP D 36-110.

Attenersi alle indicazioni di montaggio fornite con questo nuovo materiale, la cui lunghezza deve essere al massimo di 1,50 m, e descritte al paragrafo B).

Se prevedete di non utilizzare il fornello per un lungo periodo, staccate la bombola del gas.

Utilizzo e manutenzione del modello 600 SG

- Per la vostra sicurezza: mai appoggiare il serbatoio del gas sul ripiano di tessuto o sui ripiani laterali di metallo. Questi accessori sono destinati ad appoggiarvi alimenti, piatti e utensili di cucina.
- Il ripiano di tessuto e le diverse parti metalliche del ripiano possono essere lavate con acqua e sapone senza pagliette e prodotti abrasivi.

Anomalie / rimedi

Il bruciatore non si accende

- Cattivo arrivo del gas
- Il regolatore di pressione non funziona
- Tubo, rubinetto, tubo di Venturi o fori del bruciatore otturati

Il bruciatore è intermittente o si spegne

- Verificare se c'è gas
- Verificare il collegamento del tubo
- Consultare il Servizio Assistenza

Fiamma instabile e che emette un soffio

- Bombola nuova che può contenere aria
- Lasciar funzionare e il difetto sparirà
- Consultare il Servizio Assistenza

Grande fiammata alla superficie del bruciatore

- Il tubo di Venturi è ostruito (che ci sia). Pulire il venturi.
- Consultare il Servizio Assistenza

Fiamma all'iniettore

- La bombola è quasi vuota
- Cambiare la bombola e il difetto sparirà
- Consultare il Servizio Assistenza

Fughe di gas in combustione vicino a un connettore

- Chiudere immediatamente il rubinetto del gas
- Connettore che perde gas: stringere i dadi o sostituire il tubo
- Consultare il Servizio Assistenza

Calore insufficiente

- Iniettore o tubo di Venturi ostruiti
- Consultare il Servizio Assistenza

Fuga con fiamma dietro il bottone di regolazione

- Rubinetto difettoso
- Spegnerne l'apparecchio
- Consultare il Servizio Assistenza

NOTA: a menos que se especifique de otro modo, los siguientes términos genéricos «aparato / unidad / producto / equipo / dispositivo» que aparecen en este manual de instrucciones se refieren todos al producto “400 S / 400 SG / 600 SG”.

Le damos las gracias por haber elegido este hornillo Campingaz®.

Estas instrucciones de uso son iguales para todas las versiones que se indican a continuación:

- **400 S:** hornillo de dos fuegos
- **400 SG:** hornillo de dos fuegos y función Grill
- **600 SG:** hornillo de dos fuegos, función Grill, stand y estantes.

A - MONTAJE

1) montaje del stand y de los estantes laterales (modelo 600 sg)

Montaje du stand

Dé la vuelta al aparato sobre una superficie plana y limpia.

Retire los estantes laterales situados bajo el cuerpo del hornillo. Estos estantes se sostienen mediante abrazaderas de plástico sobre los pies telescópicos de aluminio.

Tire de los estantes verticalmente para desengancharlos (fig. A).

Desate la estantería de tejido enrollada, que está enganchada con cintas adhesiva de gancho y bucle.

Desenganche los pies telescópicos de su recipiente bajo el hornillo (fig. B):

- pulse el botón **B** (1)
- deslice el tubo para soltarlo (2)
- retírelo (3).

Repita la operación para los otros 3 pies. Atornille cada pie en los cuatro ángulos de la bandeja, asegurándose de que quedan sujetos (fig. C).

Fijación de los estantes laterales

Retire el cable de soporte situado bajo el estante comprimiendo el cable **F** (fig. D).

Coloque los extremos del cable de soporte

en los orificios situados en los laterales de los pies (fig. E).

Atención: Hay 2 orificios en cada pie. Cuando acabe de introducir los extremos del cable, use los orificios inferiores de los dos pies delanteros y los agujeros superiores de los pies posteriores:

- Pies delanteros: orificio más bajo (**T1**)
- Parte trasera: orificio más alto (**T2**) (véase la fig. D)

Coloque un estante en el soporte lateral del aparato (fig. F – etapa a).

Fije los dos tornillos de mantenimiento (fig. F – etapa b).

Enganche el cable del soporte en las muescas **EN** previstas al efecto bajo el estante.

Repita esta operación con el segundo estante. Compruebe la estabilidad de los enganches de los estantes antes de colocar cualquier peso.

Colocación del estante textil central (fig. G)

- Despliegue el estante abriendo los montantes articulados de manera progresiva a cada lado.

- Coloque los extremos de los montantes **P** en los manguitos plásticos (en rotación libre sobre cada pie).

Asegúrese de que el estante esté bien extendido (despliegue al máximo los montantes **P** para mejorar la estabilidad de su aparato).

Estabilidad sobre el suelo

Puede ajustar la estabilidad del aparato sobre el suelo mediante los tornillos de ajuste situados en cada extremo de los pies (fig. H).

2) montaje de los pies (modelos 400 S Y 400 SG)

Ponga el aparato cabeza abajo sobre una superficie limpia y plana.

Instale el tornillo a través del agujero en la parte inferior de los pies. Apriete los tornillos con un destornillador. (fig. I)

Nota:

Tenga cuidado de no apretar en exceso el tornillo. El destornillador no se incluyen en este paquete.

B - PARA SU SEGURIDAD

IMPORTANT

Este manual de utilización tiene por objeto permitirle utilizar correctamente y con toda seguridad su aparato Campingaz®. Consulte el manual para familiarizarse con el aparato antes de conectar la bombona de gas. Respete las instrucciones de este manual de utilización. El incumplimiento de dichas instrucciones puede resultar peligroso para el usuario y su entorno. Conserve este manual permanentemente en un lugar seguro con el fin de poder consultarlo si fuera necesario. Este aparato ha sido fabricado cumpliendo las normas reguladoras para que pueda funcionar con butano o propano mediante un manorreductor apropiado y un tubo manejable o flexible que se venden por separado.

No utilizar un aparato que tenga un escape, que funcione mal o que esté estropeado. Contacte a su vendedor, quien le indicará el servicio postventa más cercano.

No modificar nunca este aparato, ni utilizarlo para aplicaciones para las que no está destinado (horno, tostador, alumbrado, calefacción, etc.). Este aparato solamente debe utilizarse en el exterior y alejado de materiales inflamables.

No utilice nunca este aparato sin sus soportes para cacerolas.

Cualquier modificación realizada en el aparato puede resultar peligrosa.

Monte los pies con los tornillos que se incluyen antes del primer uso (400 S y 400 SG). No use nunca esta unidad sin pies.

- Las partes protegidas por el fabricante o su mandatario no deben ser manipuladas por el usuario.
- No deje el aparato desatendido mientras esté en funcionamiento.
- Apague el suministro de gas después de usar el aparato.

C - BOMBONA DE GAS Y DESCOMPRESOR

Este aparato puede utilizarse con las bombonas de butano CAMPINGAZ®, tipo 904 ó 907.

También puede utilizarse con otras bombonas más grandes de butano o propano (6 kg, 13 kg...) y los manorreductores apropiados (consulte a su minorista):

- **Francia, Bélgica, Luxemburgo, Reino Unido, Irlanda, Portugal, España, Italia, Grecia:** butano 28 mbar / propano 37 mbar.
- **Países Bajos, República Checa, Eslovaquia, Eslovenia, Hungría, Noruega, Suecia, Dinamarca, Finlandia, Bulgaria, Turquía, Rumania, Croacia:** butano 30 mbar / propano 30 mbar.
- **Polonia:** propano 37 mbar.
- **Suiza, Alemania, Austria:** butano 50 mbar / propano 50 mbar.

Conecte o cambie siempre la botella en un lugar bien aireado, y nunca en presencia de una llama, chispa o fuente de calor.

D - TUBO

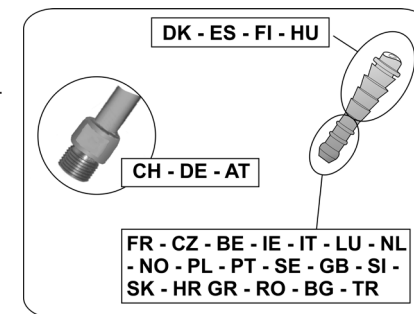

Francia :

El aparato debe utilizarse con un tubo flexible que deberá conectarse a los extremos anillados del aparato y del descompresor, e inmovilizarse con abrazaderas (Norma XP D 36-110).

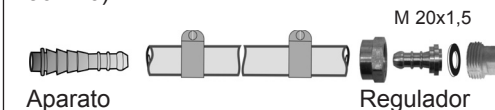

Comprobar que el tubo flexible se despliega normalmente, sin torsión ni tracción, ni contacto con las paredes calientes del aparato. Deberá ser cambiado cuando se alcance la fecha de caducidad indicada en el tubo y en todos los casos si está deteriorado o si está agrietado. No tire del tubo ni lo perforo. Manténgalo siempre alejado de la piezas que puedan calentarse.

Para utilizar el aparato con el tubo flexible XP D 36-110 :

Colocación del tubo: siga las indicaciones de montaje que se facilitan con el tuyo flexible y las abrazaderas.

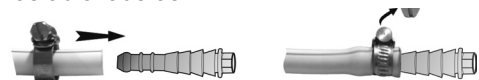

La estanqueidad será comprobada según las indicaciones del párrafo E).

Bélgica, Luxemburgo, Países Bajos, Reino Unido, Irlanda, Polonia, Portugal, España, Italia, República Checa, Eslovaquia, Eslovenia, Croacia, Hungría, Noruega, Suecia, Dinamarca, Finlandia, Suiza, Grecia, Bulgaria, Turquía, Rumania:

El aparato está equipado con un extremo anillado. Se debe utilizar con un tubo flexible de calidad adaptada a la utilización de gas butano y propano. Su longitud no deberá sobrepasar 1,20 m.

Habrá que cambiarlo si está dañado, si presenta fisuras, cuando las condiciones nacionales lo exijan o según su validez.

No tire del tubo ni lo perforo. Manténgalo siempre alejado de la piezas que puedan calentarse.

Suiza, Alemania, Austria:

Este aparato debe ser utilizado con un tubo flexible de calidad adaptada a la utilización del butano y del propano. Su longitud no deberá sobrepasar 1,50 m.

Habrá que cambiarlo si está dañado, si presenta fisuras, cuando las condiciones nacionales lo exijan o según su validez.

No jalar el tubo en el extremo del aparato, apretar la tuerca del tubo y mantenerlo alejado de las piezas que pudieran calentarse.

Empalme del tubo flexible : para empalmar el tubo en el extremo del aparato, apretar la tuerca del tubo firmemente pero sin exceso con 2 llaves apropiadas :

- llave de 10 para bloquear el extremo
- llave de 17 para enroscar la tuerca del tubo

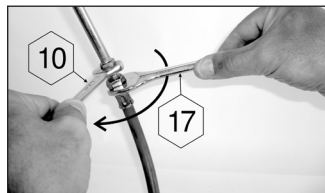

Conecte el otro extremo con la conexión de salida del descompresor.

La estanqueidad será comprobada según las indicaciones del párrafo E).

E - CONEXIONADO DEL APARATO

Si está instalada una bombona vacía, leer el párrafo G): «Desmontaje o cambio de la bombona de gas».

Para el montaje o el desmontaje de la bombona de gas, operar siempre en un lugar ventilado, al exterior y nunca en presencia de una llama, fuente de calor o chispa (cigarrillo, aparato eléctrico, etc), lejos de otras personas y materiales inflamables.

- Coloque el depósito de gas en el suelo, detrás o al lado del aparato.
- Importante: no almacene nunca el depósito de gas sobre los estantes (textiles o metálicos).
- Cierre la llave del descompresor o del depósito de gas.
- Atornille o acople el descompresor sobre el depósito o sobre la llave del depósito de gas.
- Cierre las llaves del hornillo girando las ruedas en el sentido de las agujas del reloj hasta la posición (●).
- Compruebe que el tubo se extiende con normalidad, sin torsión ni tracción
- Compruebe que los orificios de ventilación del tubo del quemador a nivel del inyector no estén obstruidos por polvo o telas de araña.

Estanqueidad

No buscar los escapes con una llama, utilizar un líquido detector de escape gaseoso.

- Echar líquido detector de escape gaseoso en los racores de la bombona / manorreductor / tubo / aparato

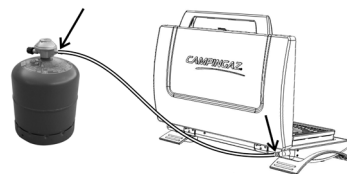

Los mandos deben permanecer en posición (●).

- Abrir la salida del gas (grifo o palanca del manorreductor)
- Si se formasen burbujas, eso significa que hay escapes de gas.
- Para suprimir el escape, apretar las tuercas. Si hubiera una pieza defectuosa, cambiarla. No debe ponerse el aparato en servicio antes de que haya desaparecido el escape.
- Cerrar el grifo de la bombona de gas.

Importante: Es necesario efectuar al menos una vez por año el control y la búsqueda de escapes y cada vez que se cambia la bombona de gas.

F - UTILIZACION

Precauciones de empleo:

Se recomienda utilizar guantes de protección para manipular elementos especialmente calientes.

No utilice su aparato a menos de 20 cm de una pared o de un objeto combustible. Colocar el aparato sobre una superficie horizontal y no desplazarlo durante la utilización.

En caso de escape (olor de gas), cerrar todos los grifos.

ATENCIÓN: el aparato debe estar completamente desplegado y montado, incluso en función de hornillo.

Esperar al enfriamiento completo del aparato antes de cualquier manipulación para limpiarlo o guardarlo.

Tras la utilización, cerrar siempre el grifo del manorreductor o la bombona de gas.

No use recipientes cuyo diámetro supere los 26 cm o sea inferior a 16 cm.

Mantenga el aparato alejado de los niños; algunas partes podrían alcanzar una gran temperatura.

Espre hasta que el aparato se enfríe totalmente antes de proceder a su manipulación para guardarlo.

Después de su utilización, cierre siempre la llave del descompresor o del depósito de gas.

No mueva de sitio el aparato mientras esté funcionando.

La palanca de seguridad L situada en el lado de la tapa debe estar obligatoriamente en posición de tope (palanca bajada) para evitar cualquier cierre imprevisto de la tapa.

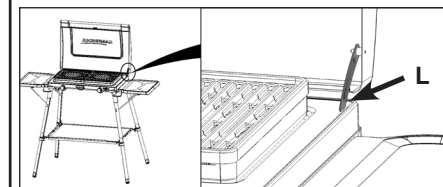

Al utilizarse con el Hornillo o Grill, enciéndalo con el botón piezoeléctrico en colocando la rueda de ajuste en la posición « ⚡ ».

Al utilizarse con el Grill, asegúrese siempre que hay agua en el depósito de agua. No haga funcionar nunca una placa de calentamiento del grill al máximo caudal (⚡). Asegúrese de que las ruedas de ajuste del aparato se encuentren en la posición de Grill (GRILL) después de encenderlo.

No deje funcionar el Grill (rueda de ajuste en posición de Grill) sin alimentos después de más de 2 o 3 minutos de precalentamiento, de lo contrario el revestimiento especial podría deteriorarse.

Modelo 400 SG / modelo 400 S

El aparato no debe instalarse sobre una superficie combustible (plástico, mantel, etc...). Se recomienda colocarlo sobre una superficie que resista al calor (hormigón, piedra, ladrillo, directamente en el suelo) o colocar entre el aparato y el soporte un material de buen aislamiento térmico e incombustible.

1) FUNCIÓN HORNILLO

- Si el aparato está embalado para su transporte, retire las placas de calentamiento del grill (modelos **400 SG** y **600 SG**), los soportes para cacerolas y los compartimentos del agua.
- Gire y vuelva a subir los soportes para cacerolas en la posición utilización, haciendo entrar los puntos de sujeción del cable en todos los orificios previstos al efecto.

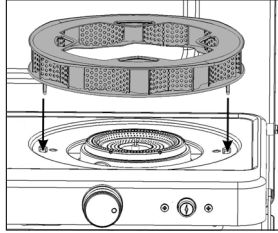

- Si el aparato ha sido utilizado como Grill, retire las placas de calentamiento del grill y los depósitos de agua (asegúrese de que están fríos).

Encendido

- Abra la salida del gas (grifo o palanca del manorreductor).
- Gire la rueda correspondiente al quemador en el sentido inverso a las agujas del reloj a la posición de máximo caudal (🔥⚡).
- Espere de 2 a 3 segundos y pulse varias veces el botón piezoeléctrico (⚡) hasta que se encienda el quemador. Si este no se enciende después de tres intentos, coloque la rueda de ajuste en «OFF» (●) girándola en el sentido de las agujas del reloj. Espere 1 minuto antes de repetir la operación.
- Ajuste la llama al tamaño del recipiente utilizado colocado la rueda en la zona definida entre (🔥⚡) y (🔥).
En caso de fuerte viento, oriente el aparato de manera que la tapa frene el viento. Además, su aparato posee un nuevo quemador Campingaz® «*xcelerate burner*» patentado y que funciona con viento asociado a un soporte para cacerolas (patentado) que permite frenar el viento a 360°.
- Cuando termine la cocción, gire la rueda correspondiente al quemador en el sentido de las agujas del reloj hasta la posición (●).

2) FUNCIÓN GRILL

(modelos **400 SG** y **600 SG**)

Nota: para la función Grill, los soportes para cacerolas deben retirarse de la bandeja.

Si el aparato se ha utilizado como hornillo:

- Retire los soportes para cacerolas de los dos quemadores (asegúrese de que están fríos).

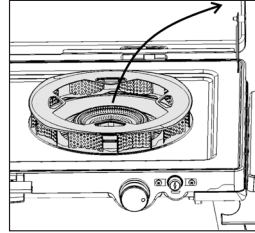

- Coloque el depósito de agua.

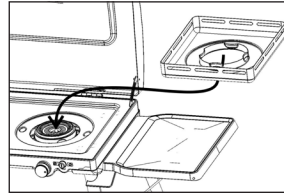

- Ponga **25 cl** de agua como máximo. El nivel de agua debe ser ligeramente superior a 1 o 2 mm por encima de la forma que queda alrededor del quemador.

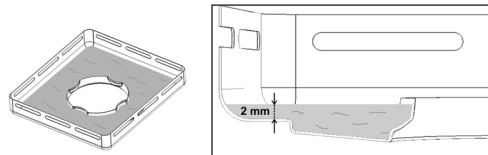

- Coloque la placa de calentamiento del grill sobre el compartimento del agua, asegurando su estabilidad sobre el recipiente de agua (que hay un ajuste perfecto entre la placa de calentamiento y el compartimento del agua).

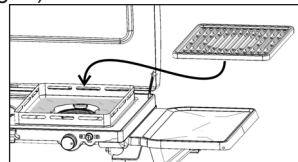

Encendido

- Abra la salida del gas (grifo o palanca del manorreductor).
- Gire la rueda correspondiente al quemador en el sentido inverso a las agujas del reloj a la posición de máximo caudal (🔥⚡).
- Espere de 2 a 3 segundos y pulse varias veces el botón piezoeléctrico (⚡) hasta que se encienda el quemador. Si este no se enciende después de tres intentos, coloque la rueda de ajuste en «OFF» (●) girándola en el sentido de las agujas del reloj. Espere 1 minuto antes de repetir la operación.

Nota: No deje nunca recipientes sobre la placa caliente del grill.

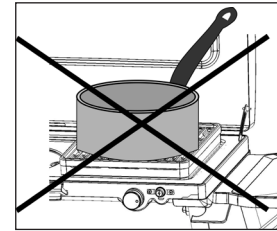

Pre calentamiento

Pre caliente la placa de calentamiento del grill alrededor de 3 minutos (ruedas en la posición de Grill (GRILL (≡))) para alcanzar la temperatura ideal para cocinar.

Calentamiento

- Las placas de calentamiento del grill están revestidas de un esmaltado de alta calidad, que permite cocinar de forma sana. Se recomienda poner una ligera capa de aceite antes de hacer una barbacoa.

Una plancha tiene 2 lados:

1. Lado plano para la cocción de contacto, perfecto para lonchas pequeñas de carne o pescado, verduras pequeñas, tostadas...
 2. Lado perforado ideal para cocción a la parrilla.
- Gracias a la recuperación de las grasas en el depósito del agua, se cocina de forma totalmente sana (sin grasas residuales o carbonizadas) y los alimentos mantienen todo su sabor y su textura.

- La placa de calentamiento del grill alcanza su temperatura máxima (ideal para las barbacoas) después de unos 3 minutos de pre calentamiento.
- Coloque los alimentos sobre la placa de calentamiento del grill.
- También es posible modular la intensidad del calor dependiendo de la colocación de los alimentos sobre la placa de calentamiento del grill: máxima potencia en el centro de cada quemador, potencia más moderada hacia el exterior.
- Cuando termine la cocción, gire la rueda correspondiente al quemador en el sentido de las agujas del reloj hasta la posición (●).

Finalización

- Cierre la llave del descompresor o del depósito de gas.
- Una vez apagadas las llamas, cierre las llaves del hornillo colocando las ruedas en posición (●).

G - DESMONTAJE O CAMBIO DE LA BOMBONA DE GAS

- Verificar que el grifo de la bombona de gas o la palanca del manorreductor esté en posición cerrada.
- Coloque las ruedas de ajuste en posición (●) girándolas en el sentido de las agujas del reloj.
- Desconectar el manorreductor de la bombona de gas.
- Instalar la nueva bombona de gas
- Conectar el manorreductor a la bombona de gas (verificar la junta del manorreductor antes de conectarla a la bombona de gas).

H - GUARDAR EL APARATO PARA SU TRANSPORTE

IMPORTANTE: comience desmontando el depósito de gas y asegúrese de que las llaves estén todas en posición (●) y que el aparato se haya enfriado totalmente.

Modelos 400 SG y 600 SG

- Si el aparato ha sido utilizado como Grill, retire las placas de calentamiento del grill y los compartimentos del agua.
- Si el aparato ha sido utilizado como hornillo, retire los soportes para cacerolas de dos quemadores.

- Coloque los compartimentos del agua una vez vaciados y limpios, en caso necesario.
- Dé la vuelta a los soportes para cacerolas para poder introducir la parte superior estrellada en las muescas del compartimento del agua.
- Coloque las placas de calentamiento del grill de forma que los puntos de sujeción del cable de los soportes para cacerolas atraviesen las ranuras de las placas de calentamiento del grill.

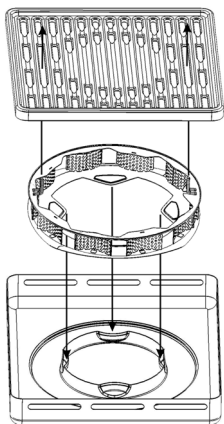

- Cierre la tapa del aparato.

Modelo 600 SG únicamente

- Desmonte el estante textil retirando los cuatro enganches. Repliegue las bases metálicas y enrolle el estante textil alrededor de las bases.
- Retire los estantes laterales: retire los tornillos que sujetan los estantes. Retire los cables de apoyo y colóquelos sobre cada estante (véase la figura siguiente).

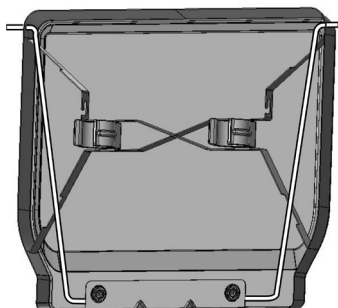

- Dé la vuelta al aparato y deje que descansa sobre su tapa.
- Desatornille los cuatro pies.
- Fije la estantería de tejido a las 2 cintas de gancho y bucle que se encuentran en la parte inferior del cuerpo del hornillo.
- Vuelva a colocar los 4 pies bajo el cuerpo del aparato, procediendo en orden inverso al orden de montaje.
- Guarde los estantes laterales bajo el cuerpo del hornillo. Estos estantes se sostienen mediante abrazaderas de plástico que se encuentran en su parte inferior. Encaje las abrazaderas hasta escuchar un clac, sobre los pies que sostienen el hornillo.

I - ALMACENAMIENTO MANTENIMIENTO

a) Aparato

Mantenga su hornillo regularmente; le dará satisfacción durante numerosos años.

- No limpiar el hornillo cuando está en funcionamiento. Esperar que se haya enfriado para evitar las quemaduras debidas a las partes calientes (placas de calentamiento del grill, soportes para cacerolas, quemadores).
- Retire las placas de calentamiento del grill, y el compartimento del agua y vacíe el agua (función Grill).
- Compruebe que el tubo Venturi del quemador al nivel del inyector no está taponado por polvo o por telas de araña. Durante la limpieza, asegúrese de no obstruir los orificios de los quemadores. Si estuviesen obstruidos, por ejemplo, debido a desbordamientos de alimentos, poner a remojo la tapa del quemador en agua tibia y limpiar los orificios con un cepillo no metálico.
- Limpiar las partes grasas con agua y jabón o un producto detergente no abrasivo. (No utilice estropajos ni productos abrasivos).
- Para una limpieza más fácil las placas de calentamiento del grill, el depósito del agua y los soportes para cacerolas pueden lavarse en el lavavajillas.
- Modelo **600 SG** únicamente: los estantes y

los pies telescópicos se guardarán bajo el aparato mediante las fijaciones incluidas a este efecto.

- Piense en proteger la tapa del aparato colocando un material protector (papel, cartón, etc.) entre la tapa y las placas de calentamiento del grill.
- Guarde el equipo en un lugar fresco y seque.
- Si no ha utilizado el aparato desde hace más de 30 días, compruebe que no haya telas de araña que obstruyan los orificios del tubo del quemador, lo que podría reducir la eficacia del aparato o una combustión peligrosa del gas fuera del quemador.
- Guardarlo todo en un lugar seco y ventilado.

b) Tubo manejable o flexible entre el manorreductor y el aparato

Compruebe periódicamente el estado del tubo y sustitúyalo si parece gastado o presenta grietas, o cuando así lo exijan las normas nacionales.

En Francia, cuando se alcanza la fecha de caducidad impresa en los tubos flexibles, el tubo flexible con abrazaderas debe ser sustituido por un conjunto conforme a la Norma XP D36-110.

Siga las indicaciones de montaje que se facilitan con estos nuevos conjuntos, cuya longitud deberá ser de un máximo de 1,50, y el procedimiento que se describe en el párrafo B).

Si no prevé utilizar su hornillo durante un largo período, desconecte el depósito de gas.

Utilización y mantenimiento del modelo 600 SG

- Para su seguridad: no coloque el depósito de gas sobre el estante textil ni sobre los estantes laterales metálicos. Estos accesorios están reservados para colocar en ellos alimentos, platos y utensilios de cocina.
- El estante textil y las diferentes partes metálicas del stand pueden lavarse con agua y jabón sin utilizar productos abrasivos ni estropajos.

Problemas/Soluciones

El quemador no se enciende

- Mala llegada del gas
- Manorreductor no funciona
- Tubo, grifo, tubo venturi u orificios del quemador están obstruidos

El quemador tiene fallos o se apaga

- Verificar si hay gas
- Verificar la conexión del tubo
- Ver el S.P.V.

Las llamas son inestables

- Bombona nueva que puede contener aire. Dejar funcionar y el defecto desaparecerá
- Ver el S.P.V.

Gran variedad de llamas en la superficie del quemador

- El tubo venturi está obstruido (p.ej.: telas de araña). Limpie el venturi.
- Ver el S.P.V.

Llama en el inyector

- La bombona está casi vacía
- Cambiar la bombona y el defecto desaparecerá
- Ver el S.P.V.

Fuga ardiendo alrededor de una conexión

- Desconecte de inmediato el suministro de gas
- Conexión con fuga: apriete las tuercas o cambie el tubo
- Ver el S.P.V.

Calor insuficiente

- Inyector o tubo de venturi obstruidos
- Ver el S.P.V.

Escape encendido detrás del llave de encendido

- Grifo defectuoso
- Parar el aparato
- Consultar el S.P.V.

NOTA: Exceto se indicado de outro modo, os termos genéricos seguintes “aparelho / unidade / produto / equipamento / dispositivo” que aparecem neste manual de instruções referem-se todos ao produto “400 S / 400 SG / 600 SG”.

Agradecemos a escolha deste fogareiro Campingaz®.

Este modo de emprego é comum a todas as versões abaixo indicadas:

- **400 S:** fogareiro com 2 bicos
- **400 SG:** fogareiro com 2 bicos e função Grill
- **600 SG:** fogareiro com 2 bicos, função Grill, suporte e prateleiras.

A - MONTAGEM

1) montagem do suporte e das prateleiras laterais (modelo 600 sg)

Montagem do suporte

Virar o aparelho sobre uma superfície plana e limpa.

Retirar as prateleiras laterais localizadas por baixo do corpo do fogareiro. Estas prateleiras são presas por grampos de plástico às pernas telescópicas de alumínio. Puxar as prateleiras verticalmente para as desencaixar (fig. A).

Desprenda a prateleira em tecido que se encontra presa com correias ‘hook-and-loop’.

Desencaixar os pés telescópicos do respectivo compartimento por baixo do fogareiro (fig. B):

- premir o botão B (1)
- deslizar o tubo para o soltar (2)
- retirá-lo (3)

Repetir a operação para as restantes 3 pernas.

Apertar cada pé nos 4 ângulos da placa, verificando o aperto correcto (fig. C).

Fixação das prateleiras laterais

Retirar o fio de suporte que se encontra por baixo da prateleira comprimindo o fio F (fig. D).

Coloque as extremidades do cabo de suporte nos orifícios localizados nas laterais

das pernas. (fig. E).

Atenção: Existem 2 orifícios em cada perna. Quando colocar as extremidades do cabo de suporte, utilize os orifícios inferiores no par frontal das pernas e utilize os orifícios superiores no par traseiro das pernas:

- Pernas frontais: orifício mais baixo (T1)
- Face traseira: orifício mais alto (T2) (consultar a fig. D)

Coloque uma prateleira no suporte lateral do aparelho (fig. F – fase a).

Fixar os 2 parafusos de fixação (fig. F – fase b).

Prender o fio de suporte nos entalhes EN previstos para o efeito por baixo da prateleira. Repetir esta operação para a segunda prateleira.

Verificar a estabilidade dos encaixes das prateleiras antes de colocar objectos sobre as mesmas.

Colocação da prateleira em tecido central (fig. G)

- Desdobrar a prateleira abrindo progressivamente as colunas articuladas em cada lado.
- Colocar as extremidades das colunas P nos anéis de plástico (em rotação livre em cada pé).

Assegurar que a prateleira está devidamente esticada (desdobrar ao máximo as colunas P para melhorar a estabilidade do aparelho).

Estabilidade no piso

É possível regular a estabilidade do aparelho no piso através dos parafusos de regulação situados em cada extremidade dos pés (fig. H).

2) montagem dos pés (modelo 400 S e 400 sg)

Vire o aparelho para baixo numa superfície lisa e limpa.

Coloque o parafuso através do orifício na parte superior do pé. Aperte o parafuso com uma chave de fendas. (fig. I)

Nota:

Tenha cuidado para não apertar demais o parafuso. A chave de fendas não está incluída na embalagem.

B - PARA A SEGURANÇA DO UTILIZADOR

IMPORTANTE

Este folheto de utilização tem por objecto permitir utilizar correctamente e com toda segurança o seu aparelho Campingaz®. Consulte o folheto para se familiarizar com o aparelho antes de conectar a garrafa de gás. Respeite as instruções deste folheto de utilização. A falta de cumprimento das instruções pode ser perigosa para o utilizador para os que se encontram perto. Conserve este folheto em permanência num lugar seguro a fim de o poder consultar, em caso de necessidade.

O aparelho está regulado aquando do fabrico para funcionar com butano ou propano por meio de um redutor adequado e com um tubo não rígido ou um tubo flexível que são vendidos separadamente. Não utilizar um aparelho com fuga de gás, que funcione mal ou que esteja avariado. Levá-lo ao revendedor que lhe indicará o serviço de pós-venda mais próximo. Nunca modificar o aparelho, nem o utilizar em aplicações para as quais ele não se destina (forno, grelhador, iluminação, aquecimento...etc).

Este aparelho apenas deve ser utilizado em exteriores e afastado de materiais inflamáveis. Nunca utilizar este aparelho sem os respectivos suportes de tachos. Qualquer modificação do aparelho pode revelar-se perigosa.

Monte os pés com os parafusos incluídos antes da primeira utilização (400 S e 400 SG). Nunca utilize esta unidade sem pés.

- As partes protegidas pelo fabricante ou respetivo mandatário não devem ser manipuladas pelo utilizador.
- Desligue o abastecimento de gás depois de utilizar.
- Não deixar o aparelho a funcionar sem vigilância.

C-GARRAFADEGÁS E REGULADOR DE PRESSÃO

O aparelho pode ser utilizado com os garrafas de butano CAMPINGAZ®, tipo 904 ou 907.

Pode também ser utilizado com outras garrafas maiores de butano ou propano (6 kg, 13 kg) e os redutores adequados (consulte o seu revendedor):

- **França, Bélgica, Luxemburgo, Reino Unido, Irlanda, Portugal, Espanha, Itália, Grécia:** butano 28 mbar / propano 37 mbar.
- **Países Baixos, Noruega, Suécia, Dinamarca, Finlândia, Hungria, Eslovénia, República Chéua, Eslováquia, Bulgária, Turquia, Roménia, Croácia:** butano 30 mbar / propano 30 mbar.
- **Polónia:** propano 37 mbar.
- **Suíça, Alemanha, Áustria:** butano 50 mbar / propano 50 mbar.

Para a ligação ou a mudança da garrafa, efectuar a operação sempre num local bem arejado, e nunca em presença de uma chama, fásca ou fonte de calor.

D - MANGUEIRA

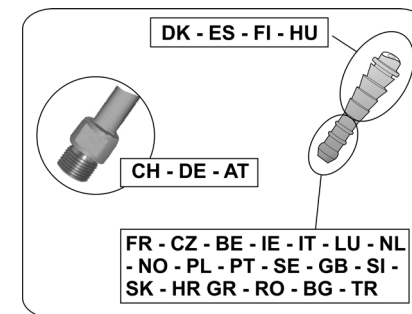

França:

O aparelho deve ser utilizado com um tubo flexível destinado ao encaixe nos adaptadores canelados do lado do aparelho e do lado do regulador de pressão, sendo imobilizado por colares (Norma XP D 36-110).

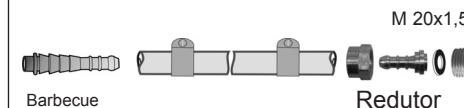

Verificar que o tubo flexível apresente um aspecto normal, sem torções ou apertos, nem contacto com as paredes quentes do aparelho.

Deverá ser substituído assim que atinja a data de validade gravada no tubo ou sempre que apresente danos ou fissuras. Não puxar pelo tubo nem torcê-lo. Mantê-lo afastado de partes ou de componentes do aparelho que possam aquecer.

Para utilização do aparelho com o tubo flexível XP D 36-110:

Instalação do tubo: respeitar as indicações de montagem fornecidas com o tubo flexível e os colares.

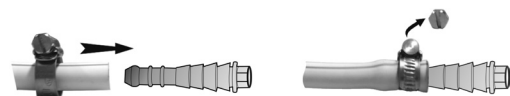

A estanquicidade deverá ser verificada seguindo as indicações do parágrafo E).

Bélgica, Luxemburgo, Países Baixos, Reino Unido, Irlanda, Polónia, Portugal, Espanha, Itália, Noruega, Suécia, Dinamarca, Finlândia, Croácia, Hungria, Eslovénia, República Chua, Eslováquia, Grécia, Bulgária, Turquia, Roménia:

O aparelho está equipado com um terminal anelado. Deve ser utilizado com um tubo de borracha de qualidade apropriada para uso com gás butano e propano.

O seu comprimento não deverá exceder os 1,20 metros. Deve ser substituído caso esteja danificado, apresente fissuras ou quando a legislação nacional assim o exija ou conforme a validade.

Não puxar pelo tubo nem torcê-lo. Mantê-lo afastado de partes ou de componentes do aparelho que possam aquecer. Verificar que o tubo flexível um aspecto normal, sem torções ou apertos.

Suíça, Alemanha, Áustria:

O aparelho deve ser utilizado com um tubo de borracha de qualidade adaptado para uso com gás butano e propano.

O seu comprimento não deverá exceder os 1,50 metros.

Deve ser substituído caso esteja danificado, apresente fissuras ou quando a legislação nacional assim o exija ou conforme a validade. Não puxar pelo tubo nem torcê-lo. Mantê-lo afastado de partes ou de componentes do aparelho que possam aquecer.

Verificar que o tubo flexível um aspecto normal, sem torções ou apertos.

Ligação do tubo de borracha : para ligar o tubo ao terminal do aparelho apertar a porca do tubo firmemente mas sem força excessiva com duas chaves apropriadas :

- chave de 10 para fixar o terminal
- chave de 17 para enroscar a porca do tubo

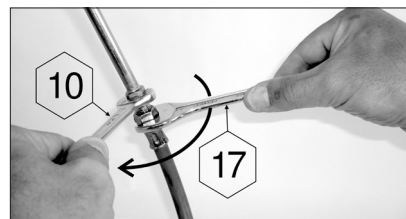

Ligar a outra extremidade à ligação de saída do regulador de pressão.

A estanquicidade deverá ser verificada seguindo as indicações do parágrafo E).

E - LIGAÇÃO DO APARELHO

Se uma garrafa vazia já está instalada, ler o parágrafo G) : «Desmontagem e ou troca da garrafa de gás».

Para instalar ou remover uma garrafa de gás, operar sempre num lugar arejado, ao ar livre e nunca em presença duma chama, fonte de calor ou faísca (cigarro, aparelho eléctrico, etc.), longe de outras pessoas e de materiais inflamáveis.

Posicionar o depósito de gás no piso, atrás ou ao lado do aparelho.

Importante: nunca guardar o depósito de gás sobre as prateleiras (em tecido ou em metal). Fechar a torneira do regulador de pressão ou do depósito de gás.

- Apertar ou encaixar o regulador de pressão no depósito ou na torneira do depósito de gás.
- Fechar as torneiras do fogareiro rodando os manípulos no sentido dos ponteiros do relógio, posição (●).
- Verificar se o tubo estica normalmente, sem torção nem tracção.
- Verificar se os orifícios de ar do tubo do queimador ao nível do injector não estão obstruídos por pó ou teias de aranha.

Vedação

Não procurar as fugas de gás com uma chama, utilizar um líquido detector de fuga

gasosa.

- Colocar o líquido detector de fuga gasosa nas uniões garrafa/redutor/ tubo/aparelho.

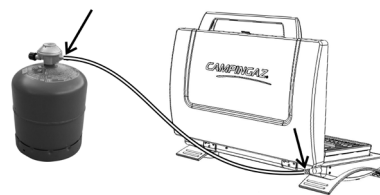

Os botões de regulação devem ficar em posição (●).

- Abrir a entrada do gás (torneira ou manípulo do redutor)
- Se houver formação de bolhas, isso significa que há fugas de gás.
- Para suprimir a fuga, apertar as porcas. Se uma peça estiver defeituosa, troque-a. O aparelho só deve ser colocado em serviço se não houver mais fuga.
- Fechar a torneira da garrafa de gás.

Importante:

Deve-se efectuar, pelo menos uma vez por ano, o controlo e a verificação de fugas e cada vez que trocar a garrafa de gás.

F - UTILIZAÇÃO

Precauções de uso:

É recomendado a utilização de luvas de protecção quando da manipulação de elementos muito quentes.

Não utilizar o aparelho a menos de 20 cm de uma parede ou de um objecto combustível.

ATENÇÃO: o aparelho deve ser totalmente desdobrado e montado, mesmo na função de fogareiro.

Colocar o aparelho numa superfície horizontal e durante a utilização, não troque de posição.

Em caso de fuga (cheiro a gás), fechar todas as torneiras.

Esperar o esfriamento completo do aparelho antes de qualquer manipulação para arrumação.

Depois da utilização, fechar sempre a torneira do redutor ou da garrafa de gás.

Não utilize recipientes com diâmetro maior que 26 cm ou menor que 16 cm.

A alavanca de segurança L localizada ao lado da tampa deve estar obrigatoriamente encostada (alavanca baixada) para impedir o fecho não intencional da tampa.

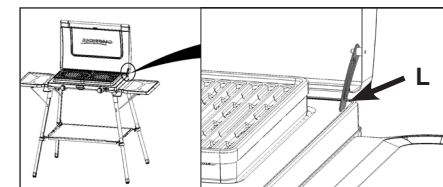

Na utilização como Fogareiro ou Grill, proceder ao acendimento com o botão piezoeléctrico, posicionando o manípulo de regulação na posição “●”.

Em utilização com o Grill, verificar sempre se existe água no respectivo recipiente. Nunca manter uma placa de confecção grill em funcionamento no caudal máximo

(●). Verificar se os manípulos de regulação do aparelho estão na posição Grill (GRILL) após o acendimento.

Nunca deixar funcionar o Grill (manípulo de regulação na posição Grill) sem alimentos durante mais de 2 a 3 minutos em pré-aquecimento, caso contrário, pode ocorrer a deterioração do revestimento especial.

Manter as crianças afastadas do aparelho, uma vez que determinadas peças podem estar quentes.

Aguardar que o aparelho arrefeça totalmente antes de o guardar.

Após a utilização, fechar sempre a torneira do regulador de pressão ou do depósito de gás.

Não deslocar o aparelho enquanto o mesmo estiver a funcionar.

Modelos 400 SG e 400 S

O aparelho não deve ser colocado numa superfície combustível (plástico, toalha, etc.). Coloque-o em uma superfície que resista ao calor (betão, pedra, tijolo, directamente no solo) ou ponha entre o aparelho e o suporte um material que seja um bom isolante térmico e incombustível.

1) FUNÇÃO DE FOGAREIRO

- Se o aparelho estiver embalado para transporte, retirar as placas de confecção grill (modelos **400 SG** e **600 SG**), os suportes de tachos e os compartimentos de água.
- Virar e montar os suportes de tachos na posição de utilização, inserindo os pontos de fixação do fio nos orifícios destinados ao efeito.

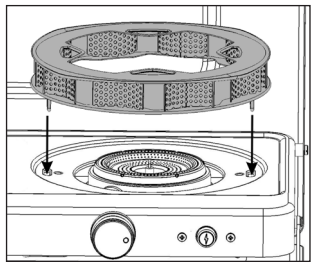

- Se o aparelho tiver sido utilizado como Grill, retirar as placas de confecção grill e os recipientes de água (verificar se os mesmos estão frios).

Acendimento

- Abrir a entrada do gás (torneira ou manípulo do redutor).
- Rodar o manípulo correspondente ao queimador no sentido de rotação inverso ao dos ponteiros do relógio para a posição de caudal máximo (⚡).
- Aguardar entre 2 a 3 segundos e premir várias vezes o botão piezoelétrico (⚡) até acender o queimador. Se o mesmo não se acender após 3 tentativas, posicionar o manípulo de regulação na posição "OFF" (●) rodando-o no sentido dos ponteiros do relógio. Aguardar 1 minuto antes de recomeçar a operação.
- Regular a chama de acordo com a dimensão do recipiente utilizado, posicionando o manípulo no nível definido entre (⚡) e (⚡).

Em caso de vento forte, orientar o aparelho de modo a que a tampa ofereça protecção contra o vento. O aparelho possui ainda um novo queimador Campingaz® "xcelerate burner" patenteado, que se mantém a funcionar

mesmo quando está vento e está associado a um suporte de tachos (patenteado) que funciona como resguardo a 360°.

- Quando a confecção terminar, rodar o manípulo correspondente ao queimador no sentido dos ponteiros do relógio até à posição (●).

2) FUNÇÃO GRILL

(modelos **400 SG** e **600 SG**)

Nota: para a função Grill, os suportes de tachos devem ser retirados da placa.

Se o aparelho tiver sido utilizado como fogareiro:

- Retirar os suportes de tachos dos 2 queimadores (verificar se os mesmos estão frios).

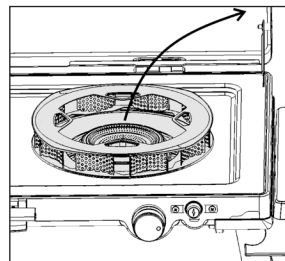

- Posicionar o recipiente de água.

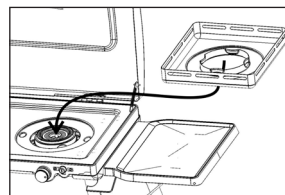

- Colocar **25 cl** de água no máximo. O nível de água deve ser ligeiramente superior em 1 a 2 mm à altura da forma embutida em torno do queimador.

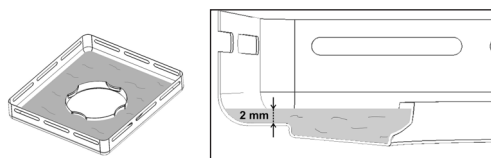

- Colocar a placa de confecção grill no

compartimento de água, zelando pela estabilidade perfeita sobre o recipiente de água (ajuste perfeito entre a placa de confecção grill e o compartimento de água).

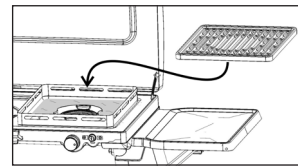

Acendimento

- Abrir a entrada do gás (torneira ou manípulo do redutor).
- Rodar o manípulo correspondente ao queimador no sentido de rotação inverso ao dos ponteiros do relógio para a posição de caudal máximo (⚡).
- Aguardar entre 2 a 3 segundos e premir várias vezes o botão piezoelétrico (⚡) até acender o queimador. Se o mesmo não se acender após 3 tentativas, posicionar o manípulo de regulação na posição «OFF» (●) rodando-o no sentido dos ponteiros do relógio. Aguardar 1 minuto antes de recomeçar a operação.

Nota: Nunca coloque recipientes na chapa quente para grelhar.

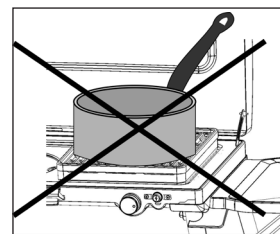

Pré-aquecimento

Deixar pré-aquecer a placa de confecção grill durante cerca de 3 minutos (manípulos na posição Grill (GRILL [])) para alcançar a temperatura ideal de confecção.

Confecção

As placas de confecção grill estão revestidas por uma esmaltagem de alta qualidade, que permite uma confecção saudável. É recomendável aplicar uma ligeira camada

de óleo antes de proceder à grelhagem.

Uma placa quente tem 2 lados:

1. Lado liso para cozinhar por contacto, perfeito para pedaços pequenos de carne ou peixe, vegetais pequenos, torradas...
 2. Lado perfurado, ideal para grelhados.
- Graças à recuperação da gordura no recipiente de água, a confecção é perfeitamente saudável (ausência de gordura residual ou carbonizada) e os alimentos retêm todo o seu sabor e suculência.
 - A placa de confecção grill alcança a temperatura máxima (ideal para a grelhagem) após cerca de 3 minutos de pré-aquecimento.
 - Dispôr os alimentos na placa de confecção grill.
 - Também é possível modular a intensidade da confecção consoante o posicionamento dos alimentos na placa de confecção grill: potência máxima no centro de cada queimador, mais moderado para o exterior.

Quando a confecção terminar, rodar o manípulo correspondente ao queimador no sentido dos ponteiros do relógio até à posição (●).

Desligar

- Fechar a torneira do regulador de pressão ou do depósito de gás.
- Após a extinção das chamas, fechar as torneiras do fogareiro colocando os manípulos na posição (●).

G - DESMONTAGEM OU TROCA DA GARRAFA DE GÁS

- Verificar se a torneira da garrafa de gás ou o manípulo do redutor está em posição fechada.
- Colocar os manípulos de regulação na posição (●) rodando-os no sentido dos ponteiros do relógio.
- Remover o redutor da garrafa de gás.
- Instalar a nova garrafa de gás
- Montar o redutor na garrafa de gás (verificar a junta do redutor antes de o montar na garrafa de gás).

H - ACONDICIONAMENTO DO APARELHO PARA TRANSPORTE

IMPORTANTE: Começar por desmontar o depósito de gás e assegurar que as torneiras estão todas na posição (●) e que o aparelho arrefeceu totalmente.

Modelos 400 SG e 600 SG

- Se o aparelho tiver sido utilizado como Grill, retirar as placas de confecção grill e os compartimentos de água.
- Se o aparelho tiver sido utilizado como fogareiro, retirar os suportes de tachos dos 2 queimadores.
- Colocar os compartimentos de água no devido lugar depois de esvaziar e limpar os mesmos, consoante o caso.
- Virar os suportes de tachos para poder inserir a parte superior estrelada nos entalhes do compartimento de água.
- Colocar as placas de confecção grill de modo a que os pontos de fixação em fio dos suportes de tachos atravessem as fendas das placas de confecção grill.

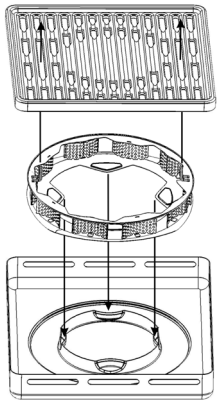

- Fechar a tampa do aparelho.

Apenas modelo 600 SG

- Desmontar a prateleira em tecido retirando os 4 ganchos. Dobrar as armações metálicas e enrolar o tecido em torno das armações.
- Retirar as prateleiras laterais: retirar os parafusos de fixação das prateleiras. Retirar

os fios de suporte e colocá-los por baixo de cada prateleira (consultar a figura abaixo).

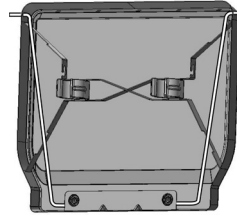

- Virar o aparelho e colocá-lo sobre a respectiva tampa.
- Desapertar os 4 pés.
- Fixe a prateleira em tecido enrolada nas 2 correias "hook-and-loop" localizadas por baixo do corpo do fogão.
- Coloque as 4 pernas por debaixo do corpo do fogão, procedendo por ordem inversa da montagem.
- Guarde as prateleiras laterais por debaixo do corpo do fogão. Estas prateleiras são presas com grampos de plástico na parte de baixo das prateleiras. Encaixe os grampos nas pernas na parte superior do fogão.

I - ARRUMAÇÃO - MANUTENÇÃO

a) Aparelho

- Limpe o seu fogão periodicamente, é uma garantia de satisfação durante muitos anos.
- Não limpe o fogão quando estiver em funcionamento. Espere que tenha arrefecido, para evitar queimaduras por causa das partes quentes (placas de confecção grill, suportes de tachos, queimadores).
 - Retirar as placas de confecção grill, o compartimento de água e esvaziar a água (função Grill).
 - Para retirar o chapéu do queimador, retirar o suporte de caçarola.
 - Verificar que o tubo Venturi do queimador ao nível do injector não se encontra obstruído e por poeiras ou teias de aranha.
 - Aquando da limpeza, não obstruir os orifícios dos queimadores. Se estiverem entupidos, por exemplo por derrame de alimentos, colocar o chapéu do queimador em água quente e desentupir os orifícios com uma escova não metálica.

- Limpar as partes gordurosas com água e sabão ou um produto detergente não abrasivo (não utilizar esfregões nem produtos abrasivos).
- Para facilitar a limpeza, é possível lavar as placas de confecção grill, o recipiente de água e os suportes de tachos na máquina de lavar loiça.
- Apenas modelo «600 SG»: as prateleiras e as pernas telescópicas devem ser guardadas por debaixo do aparelho com as fixações fornecidas para isto.
- Considerar a protecção da tampa do aparelho intercalando um material protector (papel, cartão, etc.) entre a tampa e as placas de confecção grill.
- Armazenar o conjunto num local seco e arejado.
- Se o aparelho não tiver sido utilizado durante mais de 30 dias, verificar também se não existem teias de aranha a obstruir os orifícios do tubo do queimador, o que poderia reduzir a eficiência do aparelho ou provocar a inflamação perigosa do gás fora do queimador.
- Arrumar o conjunto num local seco e arejado.

b) Tubo não rígido ou flexível entre o redutor e o aparelho

- Verificar periodicamente o estado do tubo e substituí-lo se o mesmo apresentar sinais de desgaste ou fissuras ou se a regulamentação nacional o exigir.
- Em França, se a data de validade impressa nos tubos flexíveis for alcançada, o tubo flexível com colares deve ser substituído por um conjunto em conformidade com a Norma XP D 36-11 0.
- Respeitar as indicações de montagem fornecidas com os novos conjuntos, cujo comprimento máximo deve ser 1,50 m, bem como o procedimento descrito no parágrafo B).
- Caso se preveja um longo período sem utilizar o fogareiro, desligar o depósito de gás.

Utilização e manutenção do modelo 600 SG

- Para a segurança do utilizador: não colocar o depósito de gás sobre a prateleira em tecido ou sobre as prateleiras laterais em metal.

Estes acessórios destinam-se à colocação de alimentos, pratos e utensílios de cozinha.

- A prateleira em tecido e as diferentes peças metálicas do suporte podem ser lavadas com água e sabão sem produtos nem esfregões abrasivos.

DEFEITOS /CONSERTOS

O queimador não acende

- Má entrada do gás
- O redutor não funciona
- Tubo, torneira, tubo venturi ou orifícios do queimador estão entupidos

O queimador tem falhas ou apaga-se

- Verificar se há gás
- Verificar a conexão do tubo
- Ver o serviço de pós-venda

Chamas soprantes instáveis

- Garrafa nova podendo conter ar. Deixar funcionar e o defeito desaparecerá
- Ver o serviço de pós-venda

Chama muito grande na superfície do queimador

- O tubo venturi está obstruído (ex: teias de aranhas). Limpar o venturi.
- Ver o serviço de pós-venda

Chama no injector

- A garrafa está quase vazia
- Trocar a garrafa e o defeito desaparecerá
- Ver o serviço de pós-venda

Fuga de combustão à volta de um conector.

- Desligue de imediato o abastecimento de gás
- Conector de saída: aperte as porcas ou mude o tubo
- Ver o serviço de pós-venda

Calor insuficiente

- Injector ou tubo de venturi entupidos
- Ver o serviço de pós-venda

Fuga com chama atrás do botão de regulação

- Torneira defeituosa
- Apagar o aparelho
- Consultar o serviço de pós-venda

BEMÆRK: Medmindre andet er angivet henviser følgende generiske termer "apparat / enhed / produkt / udstyr / anordning" i denne betjeningsvejledning til produktet "400 S / 400 SG / 600 SG".

Tak, fordi du har valgt Campingaz® grillen. Denne brugervejledning er fælles for alle nedenstående modeller:

- **400 S:** kogeplade med 2 blus
- **400 SG:** kogeplade med 2 blus og grillfunktion
- **600 SG:** kogeplade med 2 blus, grillfunktion, stativ og hylde.

A - MONTERING

1) montering af stativ og sidehylder (model 600 sg)

Montering af stativ

Vend apparatet om på en plan og ren flade. Fjern sidehylderne under kogepladen. Hyldeholdes oppe af plastikklemmer på teleskopbenene af aluminium. Træk lodret i hyldeholdere for at frigøre dem (fig. A).

Løsn den sammenfoldede stofhylde medremme med strop og spænde.

Frigør teleskopbenene fra deres rum under kogepladen (fig. B) :

- o tryk knappen **B** (1) ind
- o lad røret glide indtil det frigøres (2)
- o fjern det (3).

Gentag trinene ved monteringen af de andre tre ben.

Skrue hvert ben i de 4 vinkler i pladen, og kontrollér, at de er spændt (fig. C).

Fastgørelse af sidehylderne

Fjern støttetården fra dens plads under hyldeholdere ved at komprimere tråden **F** (fig. D). Fastgør støttetården ender i hullerne på siderne af benene. (fig. E).

Advarsel: Der er to huller på hvert ben. Når du fastgør enderne af støttetården, skal du bruge de nederste huller på forbenene og

bruge de øverste huller på bagbenene:

- o forben: det laveste hul (**T1**)
 - o forside: det højeste hul (**T2**) (se fig. D)
- Anbring en hylde på apparatets sidestøtte (fig. F – trin a).

Stram de 2 holdeskruer (fig. F – trin b). Sæt støttetården i de dertil beregnede indsnit **EN** under hyldeholdere.

Gentag fremgangsmåden for den anden hylde.

Kontrollér, at hyldeholdernes fastgørelser er stabile, inden der anbringes noget på dem.

Montering af midterstofhylde (fig. G)

- Fold hyldeholdere ud ved gradvist at åbne leddele i hver side.
- Anbring enderne heraf **P** i plastringene (der roterer frit på hvert ben).

Kontrollér, at hyldeholdere er korrekt udspændt (fold enderne **P** maksimalt for at forbedre apparatets stabilitet).

Stabilitet på jorden

Apparatets stabilitet på jorden kan reguleres ved hjælp af reguleringsskruerne for enderne af hvert ben (fig. H).

2) montering af foden (model 400 s og 400 sg)

Vend apparatet på hovedet på en ren, flad overflade.

Montér skruen gennem hullet nederst på foden. Spænd skruen med en skruetrækker. (fig. I)

Bemærk:

Sørg for ikke at stramme skruen for meget. Skruetrækkeren følger ikke med i pakken.

B - SIKKERHEDSANVISNINGER

VIGTIGT

Denne brugsvejledning har til hensigt at sørge for, at De kan bruge Deres Campingaz®-apparat korrekt og sikkert. Læs vejledningen igennem, så De er bekendt med apparatet, før De tilslutter gassen.

Respekter instruktionerne i denne vejledning. Manglende respekt for instruktionerne kan medføre fare for brugeren og dennes omgivelser. Opbevar denne vejledning på et bestemt sted, så De kan konsultere den, hvis det er nødvendigt. Dette apparat er beregnet til at bruges med butan- eller propangas ved hjælp af en egnet beholder og en blød eller fleksibel slange, som sælges separat. Anvend ikke et apparat, som er utæt, som virker dårligt eller som er defekt. Henvend Dem til forhandleren, som kan anviser nærmeste kundeservice.

Man må aldrig ændre på apparatet eller anvende det til formål, det ikke er beregnet til.

Dette apparat må kun anvendes i det fri og væk fra brændbare materialer.

Anvend aldrig apparatet uden grydeholdere.

Enhver ændring af apparatet kan være farlig.

Montér foden med de medfølgende skruer inden første brug (400 S og 400 SG). Enheden må aldrig tages i brug uden fødder.

- De af producenten eller dennes fuldmægtiges beskyttede dele må brugeren ikke røre ved.
- Efterlad aldrig apparatet uden opsyn, når det er i brug.
- Sluk for gasforsyningen efter brug.

C - GASFLASKE OG AFLASTNINGSVENTIL

Dette apparat kan anvendes med butanflaskegas CAMPINGAZ®, type 904 eller 907. Det kan ligeledes anvendes med større flasker med butan- eller propangas (6 kg, 13 kg...) og de dertil passende beholdere (kontakt forhandleren):

- Frankrig, Belgien, Luxembourg, Storbritannien, Irland, Portugal, Spanien, Italien, Grækenland: butan 28 mbar / propan 37 mbar.
- Holland, Tjekkiet, Norge, Sverige,

Danmark, Finland, Ungarn, Slovenien, Slovakiet, Bulgarien, Tyrkiet, Rumænien, Kroatien: butan 30 mbar / propan 30 mbar.

- Polen: propan 37 mbar.
- Schweiz, Tyskland, Østrig: butan 50 mbar / propan 50 mbar.

Tilslutning eller udskiftning af flasken skal altid ske på et sted med stor luftcirkulation og aldrig i nærheden af åben ild, gnister eller varmekilder.

D - SLANGE

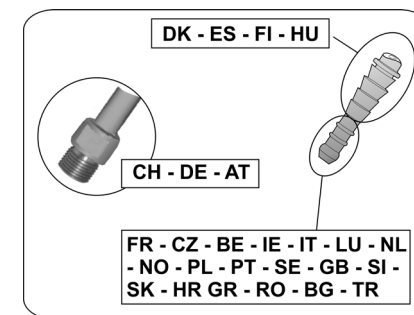

Frankrig:

Apparatet skal anvendes med en smidig slange, der er beregnet til påsætning på studserne på siden af apparatet og på siden for aflastningsventilen og fastgøres med klemringe (Standard XP D 36-110).

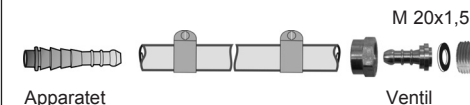

Kontroller, at den fleksible slange strækker sig på passende vis, uden vridninger eller belastninger, og uden at berøre apparatets varme flader. Når forfaldsdatoen, der er trykt på slangen opnås, skal den udskiftes, og også hvis den er beskadiget, eller når der er revner.

Undgå at trække i eller vride slangen. Hold den væk fra de dele, der kan blive varme.

Brug af apparatet med fleksibel slange XP D 36-110:

Montering af slange:

følg monteringsanvisningerne, der følger med slangen og klemringene.

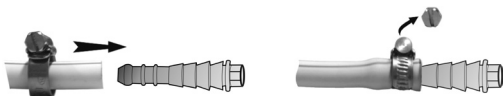

For at kontrollere tætheden, følg anvisningerne i afsnit E).

Belgien, Luxembourg, Holland, Storbritannien, Irland, Polen, Portugal, Spanien, Italien, Tjekkiet, Norge, Sverige, Danmark, Finland, Ungarn, Slovenien, Slovakiet, Kroatien, Grækenland, Bulgarien, Tyrkiet, Rumænien:

Apparatet er udstyret med en riflet endemuffe. Der skal benyttes en slange af en kvalitet, der er egnet til anvendelse af butan- og propangas. Dens længde må ikke overskride 1,20 m. Den skal skiftes, hvis den er beskadiget eller har revner, når de nationale betingelser kræver det, eller ifølge gyldighed.

Undgå at trække i eller vride slangen. Hold den væk fra de dele, der kan blive varme.

Kontroller, at den fleksible slange strækker sig på passende vis.

Schweiz, Tyskland, Østrig:

Dette apparat skal bruges med en slange af en kvalitet, der er egnet til anvendelse af butan- og propangas. Dens længde må ikke overskride 1,50 m. Den skal skiftes, hvis den er beskadiget eller har revner, når de nationale betingelser kræver det, eller ifølge gyldighed. Undgå at trække i eller vride slangen. Hold den væk fra de dele, der kan blive varme.

Kontroller, at den fleksible slange strækker sig på passende vis.

Tilslutning af slangen: for at tilslutte slangen til apparatets endemuffe, strammes slangens omløber hårdt men uden overdrivelse ved hjælp af 2 egnede skruenøgler:

- en 10mm-nøgle til at blokere endemuffe
- en 17mm-nøgle til at skrue slangens

omløber

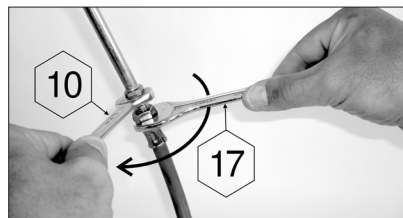

Slut den anden ende til aflastningsventilens udgang.

For at kontrollere tætheden, følg anvisningerne i afsnit E).

E - TILSLUTNING AF APPARATET

Hvis gasflasken som er tilsluttet regulatoren er tom, læs afsnit G): «Afmontage eller udskiftning af gasflaske».

Når De skal tilslutte eller afmontere en gasflaske, skal De altid arbejde på et sted med god udluftning, helst udendørs og aldrig i nærheden af ild, varmekilder eller gnister (cigaret, elektrisk apparat, etc.). Der skal være god afstand til andre personer og til brændbare materialer.

- Anbring gasbeholderen på jorden bagved eller ved siden af apparatet.

Vigtigt: anbring aldrig gasbeholderen på stof- eller metalhylderne.

Luk for hanen til aflastningsventilen eller gasbeholderen.

- Skru eller klik aflastningsventilen på beholderen eller på hanen til gasbeholderen.
- Luk for apparatets haner at dreje knapperne i urets retning montre, position (●).
- Kontrollér, at slangen er normal, og at den ikke snor sig eller er spændt for kraftigt.
- Kontrollér, at lufthullerne til brænderslangen ved injektoren ikke er tilstoppede af støv eller edderkoppespind.

Vandtæthed:

Brug ikke ild til at undersøge en utæthed, brug en væske beregnet til finde gasudslip.

- Hæld væsken beregnet til at finde gasudslip

i ved tilslutningen af flasken/beholderen/slangen/apparatet.

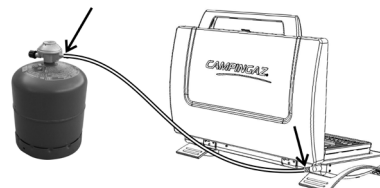

Reguleringshanerne skal forblive i samme position (●).

- Åben for gassen (hane eller håndtag på regulatoren).
- Hvis der kommer luftbobler, er det tegn på, at der er udslip af gas.
- Stram møtrikkerne for at standse udslippet. Hvis en del er defekt, skal den udskiftes. Apparatet må ikke tages i brug, før udslippet er ophørt.
- Luk for hanen på gasflasken.

Vigtigt : mindst en gang om året bør man foretage en kontrol og lede efter eventuelle gasudslip. Dette bør ligeledes foretages hver gang gasflasken udskiftes.

F - ANVENDELSE

forholdsregler ved anvendelse:

Det anbefales, at man bærer beskyttelseshandsker, når man rører med specielt varme dele.

Anvend ikke apparatet på en afstand under 20 cm fra en væg eller en brændbar genstand.

ADVARSEL: apparatet skal være helt foldet ud og monteret, også når det fungerer som kogeplade.

Placér apparatet på plan flade og flyt det ikke under brugen.

I tilfælde af utæthed (gaslugt), luk alle haner

Når grillen bruges, skal man sikre sig, at der er vand i vandkarret.

Lad apparatet køle helt ned, før det flyttes. Luk altid hanen på regulatoren eller gasflasken efter brug.

Anvend ikke containere, der er større end 26 cm eller mindre end 16 cm i diameter. Hold børn på afstand af apparatet, da visse dele kan blive meget varme.

Vent med at stille apparatet væk, indtil det er helt afkølet.

Efter afkøling skal der altid lukkes for hanen til aflastningsventilen eller gasbeholderen.

Flyt ikke apparatet, mens det er i brug.

Sikkerhedsgrebet L på siden af låget skal være i blokeret (greb nedefter) for at undgå enhver utilsigtet lukning af låget.

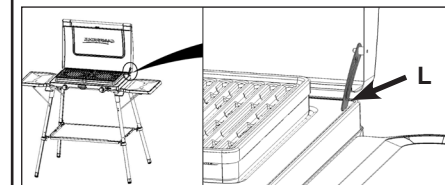

I brug som kogeplade eller Grill tændes med piezo ved at stille reguleringsknappen på position «⚡».

Ved anvendelse med grill skal det altid kontrolleres, at der er vand i vandbeholderen. Lad aldrig kogepladen fungere ved maks. ydelse (⚡). Kontrollér, at apparatets reguleringsknapper er på positionen grill (GRILL) efter tænding.

Lad aldrig grillen køre (reguleringsknappen på positionen grill) uden madvarer mere end 2 - 3 minutter til opvarmning, da specialbelægningen kan skades.

Modeller 400 SG og 400 S

Apparatet må ikke placeres på et brændbart underlag (plastic, stofdug, etc...). Det anbefales at placere det på et underlag, som kan tåle varme (beton, sten, mursten, direkte på jorden) eller at lægge et isolerende, ikke-brændbart materiale mellem apparatet og underlaget.

1) KOGEPLADEFUNKTION

- Hvis apparatet er emballeret til transport, fjernes grillpladerne (modeller 400 SG og 600 SG), grydeholderne og vandbeholderne.
- Vend og monter grydeholderne i positionen for anvendelse ved at føre forankringspunkterne ind i de dertil beregnede huller.
- Hvis apparatet har været anvendt som grill, fjernes grillpladerne og vandholderne (kontrollér, at pladerne er kolde).

Tænding

- Tænd for gassen (hane eller håndtag på regulatoren).
- Drej knappen svarende til brænderen mod uret til positionen for maks. ydelse (🔥).
- Vent 2 til 3 sekunder og tryk flere gange på piezo-knappen (⚡), indtil brænderen tænder. Hvis brænderen ikke tændes efter 3 forsøg, anbringes reguleringsknappen på "OFF" (●) ved at dreje den med uret. Vent 1 minut inden proceduren gentages.
- Indstil flammen til dimensionen på den anvendte beholder ved at placere knappen i området defineret mellem (🔥⚡) og (🔥). I tilfælde af kraftig vind anbringes apparatet således, at låget skærmer mod vinden. Apparatet er endvidere forsynet med en ny brænder fra Campingaz® "xcelerate burner2", der er patenteret og fungerer i blæsevej sammen med en grydeholder (patenteret), der fungerer som 360° vindafskærmning.

- Når kogningen er overstået, drejes den tilsvarende knap på brænderen i urets retning til positionen (●).

2)GRILLFUNKTION

(modeller 400 SG og 600 SG)

NB: til grillfunktionen skal grydeholderne være fjernet.

Hvis apparatet har været anvendt som kogeplade:

- Fjern grydeholderne til de 2 brændere (kontrollér, at de er kolde).

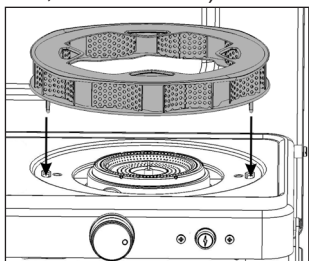

- Anbring vandbeholderen.

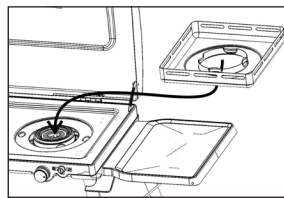

- Påfyld maks. 25 cl vand. Vandniveauet skal være 1-2 mm over højden på den udstansede form omkring brænderen.

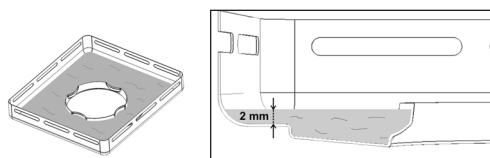

- Placer grillpladen på vandbeholderen og sørg for, at den ligger stabilt (for at justeringen mellem grillpladen og vandbeholderen er perfekt).

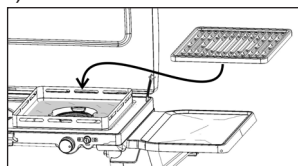
**Tænding**

- Tænd for gassen (hane eller håndtag på regulatoren).
- Drej knappen svarende til brænderen mod uret til positionen for maks. ydelse (🔥).
- Vent 2 til 3 sekunder og tryk flere gange på piezo-knappen (⚡), indtil brænderen tænder. Hvis brænderen ikke tændes efter 3 forsøg, anbringes reguleringsknappen på "OFF" (●) ved at dreje den med uret. Vent 1 minut inden proceduren gentages.

NB: Anbring aldrig containere på grillens varmeplade.

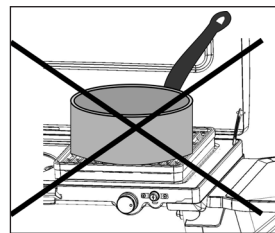
**Forvarmning**

Forvarm grillpladen ca. 3 minutter (knapperne på position grill (GRILL 🍷)) for at opnå den ideelle stegetemperatur.

Stegning

- Grillpladerne er belagt med en emaljelbelægning af høj kvalitet, der muliggør sund tilberedning. Det anbefales, at der tilføres en let oliefilm inden grilning.

En varmeplade har to sider:

1. En jævn side til kontakttilberedning, der er ideel til små stykker kød eller fisk, små grøntsager, toast.
2. En perforeret side, der er ideel til grilning.

- Takket været opsamling af fedtstoffer i vandbeholderen er stegning helt sund (ikke resterende eller forkullede fedtstoffer) og madvarerne bevarer smag og fylde.

- Grillpladen når sin maksimale temperatur (der er ideel til grill) efter ca. 3 minutters forvarmning.

- Læg maden på grillpladen.
- Det er også muligt at regulere stegningens intensitet alt efter placeringen af maden på grillpladen: maksimal effekt midt på hver brænder og mere modereret udefter.
- Når kogningen er overstået, drejes den tilsvarende knap på brænderen i urets retning til positionen (●).

Stop

- Luk for hane til aflastningsventilen eller gasbeholderen.
- Når flammerne er slukkede, lukkes der for apparatets hane ved at stille knapperne på position (●).

G - AFMONTERING OG UDSKIFTNING AF GASFLASKE

- Sørg for, at hane på gasflasken eller håndtaget på regulatoren er i lukket position.
- Stil reguleringsknapperne på position (●) ved at dreje dem i urets retning.
- Afbryd forbindelsen mellem regulatoren og gasflasken.
- Sæt den nye gasflaske på plads.
- Tilslut regulatoren til gasflasken (Kontrollér samlingen på regulatoren før den tilsluttes gasflasken).

H - AFMONTERING AF APPARATET FOR TRANSPORT

VIGTIGT: Start med at afmontere gasbeholderen, og kontrollér, at samtlige hane står på positionen (●), og at apparatet er helt afkølet.

Modelle 400 SG og 600 SG

- Hvis apparatet har været anvendt som grill, fjernes grillpladerne og vandbeholderne.
- Hvis apparatet har været anvendt som kogeplade, fjernes grydeholderne til de 2 brændere.

- Sæt vandbeholderne på plads efter at have tømt og eventuelt rengjort dem.
- Vend grydeholderne, således at den øvre stjerneformede del kan indsættes i indsnittene til vandbeholderen.
- Anbring grillpladerne, således at trådforankringspunkterne til grydeholderne går gennem sprækkerne til grillpladen.

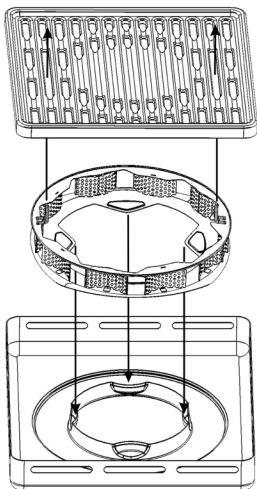

- Luk låget til apparatet.

Kun model 600 SG

- Afmonter stofhylden ved at trække i de 4 kroge. Fold metaldelene og rul stoffet omkring delene.
- Fjerne sidehylderne: fjern de skruer, der holder hylderne. Fjern støttetrådene og anbring dem under hver hylde (se nedenstående fig.).

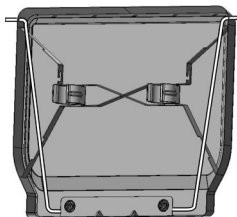

- Vend apparatet og lad det hvile på låget.
- Skru de 4 ben af.
- Fastgør den sammenfoldede hylde til de to bånd med strop og spænde på komfurets
- Genanbring de fire ben under apparatet og følg monteringsanvisningen i omvendt rækkefølge.
- Opbevar sidehylderne under komfuret. Hylderne holdes oppe af plastikklemmer på undersiden af hylderne. Fastgør klemmerne på benene på bunden af komfuret.

I - OPBEVARING

a) Apparatet

- Hvis De vedligeholder Deres gasapparat regelmæssigt, kan De have glæde af det i mange år.
- Rengør ikke apparatet, mens det er i funktion. Afvent, at det køler af, så De undgår at brænde Dem på varme dele (grillstegeplader, grydeholdere, brændere).
 - Fjern grillstegepladerne, vandbeholderen og tøm den for vand (grillfunktion).
 - Kontrollér at Venturi slangen af brænderen på højde med brændstoffdysen ikke er tilstoppet af støv eller af spindelvæv.
 - Pas på ikke at ødelægge brænderens huller under rengøringen. Hvis de er tilstoppet, for eksempel af madrester, så læg dækslet i blød i lunkent vand og rengør brænderens huller med en børste, som ikke må være af metal.
 - Rengør fedtede dele med vand og opvaskemiddel eller med et rengøringsprodukt uden slibemiddel. (Anvend ikke en slibende svamp eller slibende produkter).
 - Grillpladerne, vandbeholderen og grydeholderne kan vaskes i opvaskemaskine
 - Fjern og rengør alle dele af komfuret og tør dem grundigt.
 - Kun «600 SG»-modellen: hylderne og teleskopbenene opbevares under apparatet ved hjælp af de medfølgende fastgørelsesanordninger.
 - Husk at beskytte låget til apparatet ved at indsætte et beskyttende materiale (papir, pap, ...) mellem låget og varmepladerne.
 - Opbevar samlingen på et rent, veludluftet sted.
 - Hvis apparatet ikke har været i brug i over 30 dage, skal det kontrolleres, at der ikke er noget spindelvæv, der blokerer brænderrøret, hvilket kan forringe apparatets effektivitet eller forårsage farlig forbrænding af gas uden for brænderen.
 - Opbevar sættet på en tørt sted med god udluftning.

b) Blød eller fleksibel slange mellem regulator og apparat

Kontrollér regelmæssigt slangens tilstand og udskift den, hvis der er tegn på ældning eller krakeleringer, eller når nationale bestemmelser kræver det.

I Frankrig skal slangen og klemringene udskiftes med en enhed, der er overensstemmelse med standard XP D 36-110, hvis udløbsdatoen, der er anført på slangerne, er nået.

Følg de monteringsanvisninger, der følger med de nye enheder, hvis længde maksimalt må være 1,50 m, og fremgangsmåden, der er beskrevet i afsnit B).

Hvis det ikke er hensigten, at apparatet skal anvendes i en længere periode, skal gasbeholderen frakobles.

Anvendelse og vedligeholdelse af model 600 SG

Af sikkerhedsmæssige årsager må gasbeholderen ikke anbringes på stofhylden eller på metalsidesidehylderne. Dette tilbehør er beregnet til anbringelse af madvarer, fade og køkkenredskaber.

Stofhylden og stativets forskellige metaldele kan vaskes med vand og sæbe – dog ikke med slibende produkter.

PROBEMER / LØSNINGER

Brænderen vil ikke tænde

- Dårlig tilstrømning af gas
- Beholderen virker ikke
- Slangen, hanen, venturidysen eller brænderens åbninger er tilstoppet

DK

Brænderen sprutter eller slukker

- Se efter, om der er gas i flasken
- Kontrollér slangens tilslutning
- Kontakt kundeservice

Flammen brænder ustabil

- En ny flaske kan indeholde luft. Tag apparatet i brug, og problemet vil forsvinde.
- Kontakt kundeservice

Mange flammer står ud fra brænderens overflade

- Venturidysen er blokeret (f.eks. af spindelvæv)
- Kontakt kundeservice

Flamme ved brændstoffdysen

- Gasflasken er næsten tom
- Skift flasken og problemet vil forsvinde
- Kontakt kundeservice

Brændende strømtab rundt om et stik

- Luk omgående for gassen
- Sluk omgående for gasforsyningen
- Utæt stik: Spænd møtrikkerne eller udskift røret

Utilstrækkelig varme

- Brændstoffdysen eller venturidysen er tilstoppet
- Kontakt kundeservice

Brændende gasudslip ved reguleringsknappen

- Hanen er defekt
- Luk for apparatet
- Kontakt kundeservice

MERK: Med mindre noe annet er spesifisert, viser følgende generelle termer «apparat / enhet / produkt / utstyr / anordning» i denne bruksanvisningen til produktet «400 S / 400 SG / 600 SG».

Takk for at du har valgt Campingaz® kokeapparat.

Denne bruksanvisningen er felles for alle modeller som er nevnt under:

- **400 S:** kokeapparat med to brennere
- **400 SG:** kokeapparat med to brennere og grillfunksjon
- **600 SG:** kokeapparat med to brennere, grillfunksjon, stativ og hyller.

A - MONTERE

1) montere stativet og sidehyllene (modell 600 sg)

Montere stativet

Sett apparatet tilbake på et rett og rent underlag.

Ta ut sidehyllene under gassapparatet. Disse hyllene holdes av plastklemmer på de teleskopiske bena. Trekk hyllene nedover for å løsne dem (fig. A).

Løsne den sammenrullede tekstilhyllen med borrelåsstropper.

Løsne de uttrekkbare bena under gassapparatet (fig. B):

- trykk inn knappen **B** (1)
- skyv røret inn, slik at det løsner (2) trekk det ut (3).

Gjenta operasjonen for de andre 3 bena.

Skrue benene i de fire hjørnene, og kontroller at de er godt strammet til (fig. C).

Feste sidehyllene

Trekk ut stativet **F** (fig. D) under hyllen ved å trykke på det.

Fest endene av støttevajer i hullene som finnes på sidene av bena (fig. E).

Merk: Det er 2 huller på hvert ben. Når du fester endene av støttevajer, bruker du de nedre hullene på det fremre benparet og de øvre hullene på det bakre benparet:

- Fremre ben: nederste hull (**T1**)
- Bak: øverste hull (**T2**) (se fig. D)

Plasser en hylle på sidestøtten til apparatet (fig. F – trinn a).

Fest de to festeskruene (fig. F – trinn b).

Fest stativet i hakkene **EN** under hyllen.

Gjenta fremgangsmåten for neste hylle.

Kontroller at hyllene er godt festet før de belastes.

Feste den midtre tekstilhyllen (fig. G)

- Brett ut hyllen ved å åpne leddstengene på hver side.
- Sett endene på hver stang **P** i plastringene (fritt roterende på hvert ben).

Kontroller at hyllen er helt rett (brett stengene **P** helt ut for å maksimere enhetens stabilitet.

Stabilitet på underlaget

Du kan justere enhetens stabilitet på underlaget ved hjelp av justeringsskruen på hver side av benet (fig. H).

2) sette sammen føttene (modell 400 s og 400 sg)

Legg apparatet opp-ned på en ren og flat overflate.

Installer skruen gjennom hullet i bunnen av foten. Trekk til skruen med en skrutrekker. (figur I)

Merk:

Pass på at du ikke strammer til skruen for hardt. Skrutrekkeren er ikke inkludert i pakningen.

B - SIKKERHETSMESSIGE HENSYN VIKTIG

Denne bruksanvisningen har til hensikt å la Dem ta i bruk Campingaz® på en korrekt og fullstendig sikker måte.

Les anvisningen for å gjøre Dem kjent med apparatet før De kobler til gassbeholderen. Respekter instruksene som gis i denne bruksanvisningen. Bli instruksene ikke fulgt, kan det utsette både bruker og omgivelser for fare.

Oppbevar anvisningen på et sikkert sted, slik at De alltid kan konsultere den, skulle det være nødvendig.

Apparatet er laget for å benyttes med butangass eller propan, ved hjelp av en egnet trykkforminsker og en bøyeelig eller fleksibel slange, som selges separat.

Benytt ikke et apparat som lekker, som ikke fungerer som det skal eller er skadet på noen måte.

Opplys om skaden til selger av apparatet, som kan henvise til nærmeste servicested. Forsøk aldri å endre på apparatet eller benytte det til andre formål enn det som er blitt foreskrevet.

Dette apparatet skal kun brukes utendørs, og i god avstand fra brennbare materialer. Ikke bruk apparatet uten grytestøttene. Endringer av apparatet kan være svært risikofyllt. Sett sammen føttene med de medfølgende skruene før første gangs bruk (400 S og 400 SG). Bruk aldri dette apparatet uten føttene montert.

- Deler som er beskyttet av produsenten eller dennes mellomledd, skal ikke håndteres av brukeren.
- Ikke etterlat apparatet uten tilsyn når det er i drift.
- Steng av gasstilførselen etter bruk.

C - GASSBEHOLDER OG TRYKKREGULERINGSVENTIL

Apparatet benyttes med butanbeholder CAMPINGAZ®, modell 904 eller 907.

Det kan likeledes benyttes med andre, større beholdere med butan eller propan (6kg, 13 kg...) og egnede trykkforminskere (forhør Dem med Deres forhandler).

- **Frankrike, Belgia, Luxembourg, Storbritannia og Nord-Irland, Irland, Portugal, Spania, Italia, Hellas:** butan 28 mbar/propan 37 mbar.
- **Nederland, Tsjekkisk Republikk, Norge, Sverige, Danmark, Finland, Ungarn, Slovenia, Slovakia, Bulgaria, Tyrkia, Romania, Kroatia:** butan 30 mbar/propan 30 mbar.
- **Polen:** propan 37 mbar.
- **Sveits, Tyskland, Østerrike:** butan 50 mbar/propan 50 mbar.

Ved påkobling eller skifte av beholder, skal det alltid arbeides på en godt ventilert plass.

Gjør det aldri på et sted hvor flammer, gnister eller varmekilder finnes i nærheten.

D - SLANGE

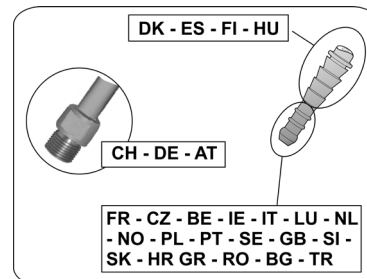

Frankrike:

Apparatet skal brukes med en myk slange festet på riflede endemuffer på apparatet og på trykkreguleringsventilen, holdt på plass av krager (standard XP D 36-110). M 20x1,5

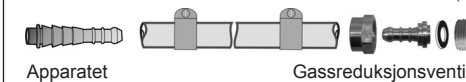

Kontrollere at slangen løper normalt, uten vridninger eller stramminger, og ikke er i kontakt med de varme delene på apparatet.

Slangen må skiftes ut når holdbarhetsdatoen som står på den går ut, eller hvis den er skadet eller har sprekker.

Dra ikke i slangen og ikke tvinn den. Hold slangen unna deler som kan bli varme.

For bruk med slange XP D 36-110:

Feste slangen: Følg monteringsveiledningene som følger med den myke slangen og kragene.

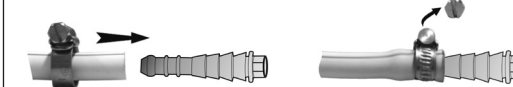

Du kan kontrollere om koblingen er vanntett ved å følge henvisningene i avsnitt E).

Belgia, Luxembourg, Nederland, Storbritannia og Nord-Irland, Irland, Polen, Portugal, Spania, Italia, Tsjekkisk Republikk, Norge, Sverige, Danmark, Finland, Hellas, Kroatia, Bulgaria, Tyrkia, Romania, Ungarn, Slovenia, Slovakia:

Apparatet er utstyrt med et rundt koplingsstykke. Den skal brukes med en slange som egner seg til bruk med butan og propan. Den skal ikke være over 1,20 m lang.

Den må skiftes ut hvis den er skadet, hvis den har sprekker, hvis den nasjonale lovgivningen tilsier det eller i henhold til dens levetid. Dra ikke i slangen og ikke tvinn den. Hold slangen unna deler som kan bli varme.

Sveits, Tyskland, Østerrike:

Apparatet skal brukes med en slange som egner seg til bruk med butan og propan. Den skal ikke være over 1,50 m lang. Den må skiftes ut hvis den er skadet, hvis den har sprekker, hvis den nasjonale lovgivningen tilsier det eller i henhold til dens levetid. Dra ikke i slangen og ikke tvinn den. Hold den unna deler som kan bli varme.

Kopling av den myke slangen: For å kople slangen til apparatets kopling, stram til slangens mutter uten å overdrive med følgende to nøkler.

- nøkkel på 10 for å holde koplingen fast
- nøkkel på 17 for å skru slangens mutter.



Fest den andre enden på koblingen til trykkreguleringsventilens utgang. Du kan kontrollere om koblingen er vanntett ved å følge henvisningene i avsnitt E).

E - MONTERING AV APPARATET

Dersom gassbeholderen er tom, les paragraf G): «Demontering og skifte av gassbeholder».

Ved montering eller demontering av en gassbeholder må De oppholde Dem på et luftig sted, utendørs og aldri i nærheten av flamme, varmekilder eller gnister (sigaretter, elektriske apparater, og lignende). Hold Dem langt fra andre personer og brennbart materiale.

- Sett gassbeholderen på bakken bak eller ved siden av apparatet.
Viktig: ikke oppbevar gassboksen på metall eller stoffhyllene.
Lukk trykkreguleringsventilen eller gassbeholderen.
- Skru eller stram til trykkreguleringsventilen på tanken eller gassbeholderventilen.
- Lukk kokeapparatets ventiler ved å dreie justeringshjulene med urviseren til (●).
- Kontroller at slangen utvikler seg normalt, uten vridninger eller trekk.
- Kontroller at luftboblene i brennerslangen ikke er tilstoppet av støv eller spindelsvev i inngangen.

Vanntetthet:

- Søk ikke etter lekkasje ved hjelp av en flamme. Benytt til dette formål en spesiell væske, som varsler om lekkasje ved å:
- Påføre væske på skjotene på gassbeholder/trykkforminsker/slange/apparat.

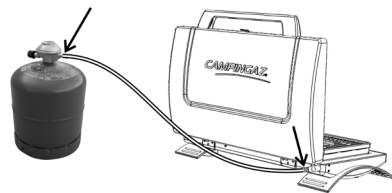

Reguleringsbryterne må bli værende i sin faste posisjon (●).

- Åpne gasstilførselen (hanen eller håndtaket på trykkforminskeren).
- Hvis bobler kommer til syne er det et tegn på gasslekkasje.
- For å stoppe lekkasjen, skru til mutterne. Dersom en del er defekt, må denne skiftes ut.
- Apparatet må ikke tas i bruk før lekkasjen er reparert.
- Lukke hanen på gasstanken.

Viktig: Lekkasje kontroll bør utføres minst én gang i året, og hver gang gasstanken skiftes.

F - ANVENDELSE FORHOLDSREGLER VED BRUK:

Beskyttelseshansker anbefales for håndtering av apparatets varme deler! Ikke bruk apparatet mindre enn 20 cm fra delevægger eller brennbare gjenstander. MERK: Enheten skal være helt utbrettet og montert, selv om den kun brukes som kokeapparat.

Plasser apparatet på en horisontal flate og flytt det ikke dersom det er i bruk.

Skulle det oppstå lekkasje (lukt av gass), må alle hanene lukkes.

Vent til apparatet er fullstendig nedkjølt før det ryddes bort.

Etter bruk må hanen på trykkforminskeren eller gassbeholderen alltid lukkes.

Ikke bruk kokekar med diameter som er større enn 26 cm eller mindre enn 16 cm. Hold små barn borte fra apparatet, da noen deler kan være svært varme. Vent til apparatet har kjølt seg helt ned før det slås sammen.

Lukk alltid trykkreguleringsventilen eller gassbeholderen etter bruk. Ikke flytt apparatet mens det er på.

Sikkerhetsspaken L på siden av lokket skal alltid være i senket posisjon for å forhindre at lokket lukkes når dette ikke er meningen.

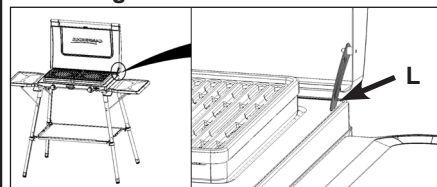

Tenn på gassapparat- eller grillfunksjonen ved å sette justeringshjulet i posisjon (⚡).

Sørg for at det er vann i vannbeholderen ved bruk av grillfunksjonen. Ikke bruk grillfunksjonen på maksimal styrke (⚡). Kontroller at apparatets justeringshjul er i grillposisjon (GRILL) etter tenning.

Ikke la grillen (justeringshjul i grillposisjon) stå uten mat i mer enn 2–3 minutter, da dette kan skade det spesielle belegget.

Modell 400 SG og 400 S

Apparatet må ikke plasseres på et brennbart materiale (plastikk, duk, o.a.). Det anbefales at det plasseres på et ikke-brennbart materiale (betong, sten, mur eller direkte på bakken) eller at man plasserer et varmeisolerende, ikke-brennbart materiale mellom apparatet og det apparatet står på.

1) KOKEAPPARATFUNKSJON

- Hvis enheten er i transportposisjon, skal grillplatene (modell 400 SG og 600 SG), grytestøttene og vannbeholderne fjernes.
- Sett på og løft opp grytestøttene i bruksposisjon ved å føre festepunktene på stativet gjennom hullene.

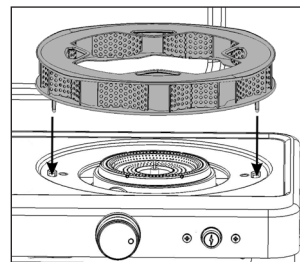

- Hvis apparatet har vært brukt som grill, skal grillplatene og vannbeholderne fjernes (kontroller at de har blitt kalde).

Opptenning

- Åpne gasstilførselen (hanen eller håndtaket på trykkforminskeren).
- Drei brennerens justeringshjul mot urviseren til maksimal styrke (⚡).
- Vent i 2–3 sekunder, og trykk flere ganger på piezotenneren (⚡) til den tenner. Hvis den ikke tenner etter tre forsøk, setter du justeringshjulet til AV (●) ved å dreie det med urviseren. Vent i ett minutt før du gjentar fremgangsmåten.
- Juster flammen i forhold til kokekaret ved å sette justeringshjulet mellom (⚡) og (●).

Snu enheten slik at lokket skaper le hvis det er sterk vind. Apparatet er i tillegg utstyrt med en ny, patentert Campingaz® "xcelerate burner", som fungerer i vind sammen med en patentert grytestøtte/360° vindskjerm.

- Når du er ferdig, dreier du brennerens justeringshjul med urviseren til posisjon (●).

2) GRILLFUNKSJON (modell 400 SG og 600 SG)

Merk: Ved bruk av grillfunksjonen skal grytestøttene fjernes fra platen.

Hvis apparatet er brukt som kokeapparat:

- Fjern grytestøttene til de to brennerne (kontroller at de er kalde).

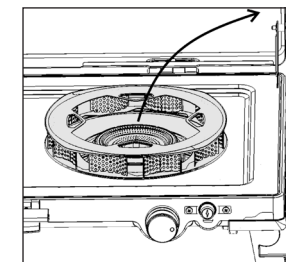

- Sett på vannbeholderen.

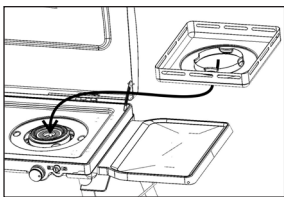

- Ha i maks. **2,5 dl** vann. Vannivået skal være 1–2 mm over toppen av nedsenkningen rundt brenneren.

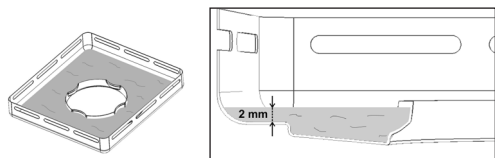

- Sett grillplaten på vannbeholderen, og sørg for at den er helt stabil (grillplaten er nøyaktig tilpasset vannbeholderen).

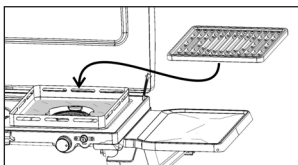

Opptenning

- Åpne gasstilførselen (hanen eller håndtaket på trykkforminskeren).
- Drei brennerens justeringshjul mot urviseren til maksimal styrke (⚡).
- Vent i 2–3 sekunder, og trykk flere ganger på piezotenneren (⚡) til den tennes. Hvis den ikke tennes etter tre forsøk, setter du justeringshjulet til AV (●) ved å dreie det med urviseren. Vent i ett minutt før du gjentar fremgangsmåten.

Merk: Sett aldri beholdere på grillens stekeplate.

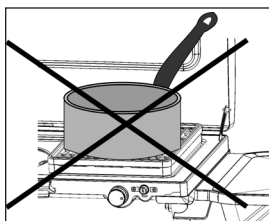

Forvarming

Forvarm grillplaten i omtrent tre minutter med justeringshjulet i grillposisjon (GRILL) for å oppnå riktig koketemperatur.

Steking

- Grillplatene er belagt med en emalje av høy kvalitet for sunn steking. Påfør et tynt lag olje før grilling.

En stekeplate har 2 sider:

1. Jevn side for kontaktsteking, perfekt for små skiver av kjøtt eller fisk, små grønnsaker, toast...
 2. Perforert side, ideell for grilling.
- Alt fett samles opp i vannbeholderen, og steking blir derfor svært sunn uten restfett eller forkullet fett, og maten bevarer smak og mørhet.
 - Grillplaten når maksimal temperatur, som er perfekt for grilling, etter omtrent tre minutters forvarming.
 - Legg maten på grillplaten.
 - Det er mulig å justere stekevarmen med plasseringen på grillplaten: maksimal effekt midt i brennerne og svakere mot ytterkantene.
 - Når du er ferdig, dreier du brennerens justeringshjul med urviseren til posisjon (●).

Avslutte

- Lukk trykkreguleringsventilen eller gassbeholderen
- Når flammen er slukket, lukker du kokeapparatets ventiler ved å sette justeringshjulene i posisjon (●).

G - DEMONTERING ELLER SKIFTE AV GASSTANKEN

- Forsikre om at hanen på gasstanken eller håndtaket på trykkforminskeren er i lukket posisjon.
- Sett justeringshjulene i posisjon (●) ved å dreie dem med urviseren.
- Ta av trykkforminskeren.
- Plasser den nye gassbeholderen.
- Plasser trykkforminskeren til gassbeholderen (forsikre om at skjøten på trykkforminskeren er i stand før den kobles til gasstanken).

H - OPPBEVARING OG TRANSPORTERING AV APPARATET

VIKTIG: Begynn med å ta av gassbeholderen, og kontroller at alle ventiler er satt til (●) og at apparatet har kjølt seg helt ned.

Modell 400 SG og 600 SG

- Hvis apparatet er brukt som grill, må du fjerne grillplatene og vannbeholderne.
- Hvis apparatet er brukt som kokeapparat, må du fjerne grytestøttene på de to brennerne.
- Sett eventuelt på plass vannbeholderne etter at de er tømte og rengjort.
- Sett på igjen grytestøttene, slik at det er mulig å sette inn den øvre, stjerneformede delen i hakkene til vannbeholderen.
- Sett grillplatene slik at festepunktene til grytestøttestativet krysser hakkene i grillplatene.

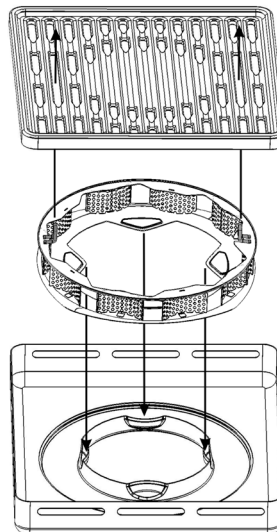

- Lukk lokket på apparatet.

Gjelder kun modell 600 SG

- Ta av stoffhyllen ved å ta av de fire krokene. Brett sammen metallstengene, og rull stoffet

rundt dem.

- Ta av sidehyllene: ta ut skruene som holder hyllene på plass. Ta ut støttevæierne og sett dem under hver av hyllene (se illustrasjonen under).

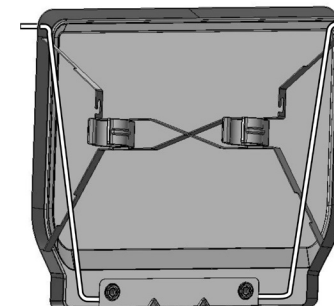

- Sett apparatet tilbake på lokket.
- Skru ut de fire benene.
- Fest den sammenrullede tekstilhyllen til de to borrelåsstroppene på undersiden av brenneren.
- Sett de 4 bena tilbake under huset, og gå frem i motsatt rekkefølge fra monteringen.
- Oppbevar sidehyllene under ovnshuset. Disse hyllene holdes av plastklemmer på undersiden av hyllene. Smett klemmene på bena på bunnen av ovnen.

I - LAGRING - VEDLIKEHOLD

a) Campingovnen

- Ved å regelmessig vedlikeholde campingovnen, vil De kunne ha glede av det i mange år.
- Rengjør aldri ovnen når det er i bruk. Vent til det er nedkjølt for å unngå forbrenninger ved nærkontakt med varme deler (grillplater, grytestøtter, brennere).
 - Ta av grillplatene, vannbeholderen og tøm ut vannet (grillfunksjon).
 - Ved rengjøring må det ikke sperres for hullene i brenneren.
 - Kontroller at Venturi-slangen ved inngangen ikke er hindret av støv eller spindellev. Skulle de tiltettes, for eksempel av matrester, kan dekselet legges i lunnet vann og hullene

rensens med en ikke-metallisk børste.

- Rengjør fettøl med vann og såpe eller med et vaskemiddel som ikke sliper (Ikke bruk skuresvamper eller skuremidler).
- Grillplatene, vannbeholderen og grytestøttene kan vaskes i oppvaskmaskin.
- Gjelder kun modell **600 SG**: hyllene og teleskopbenene vil bli lagret under apparatet ved hjelp av festene som finnes til formålet.
- Beskytt apparatets lokk ved å legge beskyttelse (papir, papp) mellom lokket og grillplatene.
- Oppbevar enheten tørt og luftig.
- Hvis apparatet ikke har vært brukt på mer enn en måned, bør du kontrollere at brennerens rør ikke er tilstoppet av spindelsvev, da dette kan føre til redusert effekt eller farlige gassflammer utenfor brenneren.
- Oppbevar utstyret på et luftig og tørt sted.

b) Slangen mellom trykkforminskeren og ovnen

- Kontroller slangenes tilstand med jevne mellomrom hvis det er tegn til elding eller sprekker eller hvis det nasjonale regelverket krever dette.
- I Frankrike skal myke slanger med krager erstattes av nye deler i samsvar med standard XP D 36-110 hvis utløpsdatoen på slangene er nådd.
Følg monteringsinstruksjonene som medfølger de nye enhetene (maks. 1,50 m), og fremgangsmåten som er beskrevet i paragraf B).
- Hvis kokeapparatet ikke skal brukes i løpet av en lengre periode, må gassbeholderen kobles fra.

Bruke og vedlikeholde modell 600 SG

- Sikkerhetsmessige hensyn: Ikke sett gassbeholderen på stoffhyllen eller på sidehyllene av metall. Disse hyllene er forbeholdt plassering av matvarer, ferdige retter og kokeredskaper.
- Stoffhyllen og de ulike metalldelene på stativet kan vaskes med såpe og vann uten andre rengjøringsmidler eller skuresvamper.

UREGELMESSIGHETER / RÅD

Brenneren tennes ikke

- Svekket gasstilførsel
- Trykkforminskeren virker ikke
- Slange, hane, lufthylster eller brenneråpning er tett.

Brenneren tennes, men slukker deretter

- Forsikre om at der er gass
- Forsikre om slangens utstrekning
- Se vedlikeholdsservice

Flammene er ustabile

- En ny gasstank kan inneholde luft. Ta den i bruk og feilen vil forsvinne.
- Se vedlikeholdsservice

Det oppstår flammer på overflaten av brenneren

- Lufthylsteret er tett (for eksempel ved edderkoppnett). Rengjør slangen.
- Se vedlikeholdsservice

Det oppstår flammer ved injektoren

- Beholderen er nesten tom
- Bytt beholder og feilen vil forsvinne
- Se vedlikeholdsservice

Brennende lekkasje rundt en tilkobling

- Lukk umiddelbart gasstilførselen
- Steng av gasstilførselen øyeblikkelig
- Lekkasje i kontakt: Stram muttere eller bytt røret

Ikke tilstrekkelig varme

- Injektoren eller lufthylsteret er tette
- Se vedlikeholdsservice

Flammer oppstår bak reguleringsbryteren

- Hanen er defekt
- Slukk apparatet
- Se vedlikeholdsservice

Figur A–H: Se sid. 3

OBS: Om inte annat anges avses produkten "400 S / 400 SG / 600 SG" med samtliga följande allmänna begrepp "apparat/enhet/produkt/utrustning/anordning" i denna instruktionsmanual.

Vi tackar dig för att du valt detta gasolkök från Campinggaz®.

Denna bruksanvisning är gemensam för alla modeller nedan:

- **400 S:** kokplatta 2 lågor
- **400 SG:** kokplatta 2 lågor och grillfunktion
- **600 SG:** kokplatta 2 lågor, grillfunktion, benstativ och hyllor.

A - MONTERING

1) montering av benstativ och sidohyllor (modell 600 sg)

Montering av ställ

Vänd på apparaten på en plan och ren yta. Dra tillbaka sidohyllorna som sitter under kokplattedelen. Hyllorna hålls ihop av plastklämmor på teleskopbenen av aluminium. Dra i hyllorna nedåt för att fälla ned dem (**fig. A**).

Lossa den upprullade tyghyllan som sitter fast med remfästdon.

Ta loss teleskopbenen från deras placering under kokplattan (**fig. B**):

- ryck in knapp **B** (1)
- åt røret glida så att det frigörs (2)
- ra ut det (3)

Upprepa monteringen för de resterande tre benen.

Skruva fast varje ben i de 4 vinklarna på brickan genom och se till att de sätts fast korrekt (**fig. C**).

Fästa sidohyllorna

Dra tillbaka stödtråden under hyllan genom att pressa ihop tråden **F** (**fig. D**).

Sätt fast änden på stödvajern i hålen på benens sidor (**fig. E**).

OBS! Det finns två hål i varje ben. När du sätter fast änden på stödvajern använder du de nedre hålen på det främre benparet och

de övre hålen på det bakre benparet:

- Främre ben: Det lägsta hålet (T1)
 - Baktill: Det högsta hålet (T2) (se fig. D)
- Placera hyllan på apparatens sidostöd (**fig. SE F – etapp a**).

Fäst de två skruvarna till stödet (**fig. F – etapp b**). Fäst stödtråden i skårorna **EN** avsedda för detta under hyllan.

Upprepa detta tillvägagångssätt för den andra hyllan.

Kontrollera att hyllfästena är stabila innan du placerar något där.

Ditsättning av textilhilla i mitten (**fig. G**)

- Veckla ut hyllan genom att öppna de ledade stängerna pö om pö på varje sida.
- Placera ändarna på stängerna P i sina plastringar (genom att fritt vrida varje ben).

Se till att hyllan är ordentligt sträckt (veckla ut stängerna P maximalt för att förbättra stabiliteten hos apparaten).

Stabilitet på marken

Du kan ställa in apparatens stabilitet på marken med reglageskruvarna som sitter längst ned på varje ben (**fig. H**).

2) montering av fötter (modell 400 s och 400 sg)

Vänd apparaten upp och ner och ställ den på en ren och platt yta.

Installera skruven genom hålet i botten på foten. Vrid åt skruven med en skruvmejsel. (**fig. I**)

OBS!

Var försiktig så att du inte drar åt skruven för hårt. Skruvmejsel ingår inte i förpackningen.

B - FÖR DIN SÄKERHET

VIKTIGT

Denna användarntis hjälper dig att använda ditt Campinggaz®-kök på rätt sätt och med full säkerhet. Konsultera notisen för att vänja dig med apparaten innan du kopplar in gasbehållaren.

Respektera anvisningarna i denna användarnotis. Om dessa anvisningar inte respekteras kan fara uppstå för användaren och dennes omgivning.

Förvara ständigt denna notis på säker plats så att du kan gå igenom den igen vid behov.

Denna apparat är avsedd att fungera med butan eller propan med hjälp av en lämplig tryckreduceringsventil och en mjuk eller metallisk slang som säljs separat.

Använd inte en apparat som läcker, fungerar dåligt eller är i dåligt skick.

Lämna in den till säljaren; denne kan ge dig adressen till närmaste serviceverkstad.

Ändra aldrig på denna apparat, och använd den inte för tillämpningar för vilka den inte är avsedd (ugn, grill, belysning, uppvärmning...etc).

Den här apparaten ska endast användas utomhus och långt bort från lättantändligt material.

Använd aldrig apparaten utan kastrullstöden.

Varje ändring av apparaten kan framkalla fara.

Montera fötterna med de ingående skruvarna innan första användning. (400 S och 400 SG). Får inte användas utan fötter.

- De delar som har skyddats av tillverkaren eller dess ombud får inte manipuleras av användaren.
- Lämna inte apparaten oövervakad när den inte används.
- Stäng av gastillförseln efter användning.

C - GASFLASKA OCH STRYPVENTIL

Denna apparat kan användas med gasolbehållare CAMPINGAZ®, typ 904 eller 907.propre.

Man kan också använda den med andra större butan- eller propanbehållare (6 kg, 13 kg ...) och lämpliga tryckreduceringsventiler (konsultera din återförsäljare).

- **Frankrike, Belgien, Luxemburg, Storbritannien, Irland, Portugal, Spanien, Italien, Grekland:** butanol 28

mbar / propanol 37 mbar.

- **Nederländerna, Republiken Tjeckien, Norge, Sverige, Danmark, Finland, Bulgarien, Turkiet, Rumänien, Ungern, Slovenien, Slovakien, Kroatien:** butanol 30 mbar / propanol 30 mbar.
- **Polen:** propanol 37 mbar.
- **Schweiz, Tyskland, Österrike:** butanol 50 mbar / propanol 50 mbar.

Vid inkoppling eller när man byter ut behållaren, skall detta alltid utföras på en väl ventilerad plats. Gör det aldrig i närheten av en levande låga, gnista eller vid en värmekälla.

D - SLANG

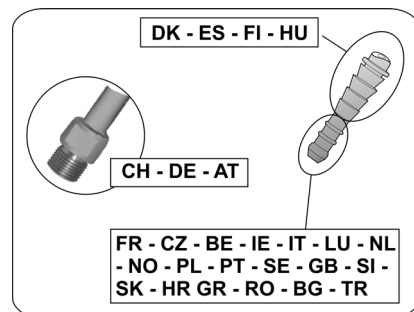

Frankrike:

Apparaten ska användas med en mjuk slang avsedd att fästas vid de ringförsedda ändarna på sidan av apparaten och på sidan av ventilen, som fästs med fästklämmor (XP D 36-110-norm).

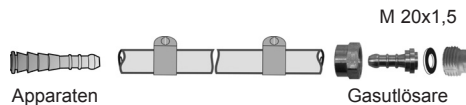

Kontrollera att den mjuka slangen ligger normalt, att den inte är böjd eller spänd, och att den inte ligger mot apparatens varma väggar. Den måste bytas vid den sista förbrukningsdag som anges på slangen, och i alla fall om den är skadad eller uppvisar sprickor.

Dra eller vrid ej på slangen. Håll den på avstånd från delar som kan bli varma.

Användning av apparaten med mjuk slang XP D 36-110:

Ditsättning av slang: följ

monteringsanvisningarna som följer med den mjuka slangen och fästklämmorna.

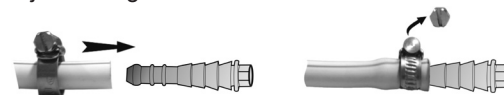

Tätheten kontrolleras i enlighet med instruktionerna i paragraf E).

Belgien, Luxemburg, Nederländerna, Storbritannien, Irland, Polen, Portugal, Spanien, Italien, Republiken Tjeckien, Norge, Sverige, Danmark, Finland, Bulgarien, Turkiet, Rumänien, Ungern, Slovenien, Slovakien:

Apparaten är utrustad med ett gängat munstycke. Den skall användas tillsammans med en flexibel slang special tillverkad för användning av butan och propanol. Slangen får inte vara längre än 1,20 m. Den måste bytas om den är skadad eller har sprickor, enligt nationella krav eller i förhållande till giltighetstiden. Dra eller vrid ej på slangen. Håll den på avstånd från delar som kan bli varma.

Schweiz, Tyskland, Österrike:

Denna apparaten skall användas tillsammans med en flexibel slang speciellt tillverkad för användning av butan och propanol. Den får inte vara mer än 1,50 m lång. Den måste bytas om den är skadad eller har sprickor, enligt nationella krav eller i förhållande till giltighetstiden. Dra eller vrid ej på slangen. Håll den på avstånd från delar som kan bli varma.

Anslutning av den flexibla slangen : för slangens anslutning över apparatens munstycke, dra ordentligt åt slangens mutter men utan att använda våld. Använd de 2 anpassade skruvnycklarna för att göra detta: skruvnyckel nr 10 för att spärra munstycket skruvnyckel nr 17 för att dra åt slangens mutter

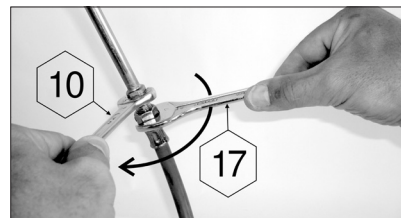

Anslut den andra änden på strypventilens utgående anslutning.

Tätheten kontrolleras i enlighet med instruktionerna i paragraf E).

E - ATT ANSLUTA APPARATEN

Om en tom behållare är inkopplad, läs stycke G): «Demontering eller byte av gasbehållaren».

För insättningen eller demonteringen av en gasbehållare, håll alltid till på en väl ventilerad plats, utomhus och aldrig i närvaro av en flamma, värmekälla eller gnistor (cigarett, elektrisk apparat, etc.), på avstånd från andra personer och från antändbara material.

Ställ gasbehållaren på marken, bakom eller vid sidan av apparaten.

Viktigt! Förvara aldrig gasbehållaren på hyllorna (av textil eller av metall).

Stäng kranen till ventilen eller till gasbehållaren.

- Skruva fast eller snäpp fast ventilen på behållaren eller på kranen till gasbehållaren.
- Stäng kokplattans kranar genom att vrida rattarna medurs, till läge (●).
- Kontrollera att slangen vecklar ut sig normalt, utan vridning och utan att den stramar. Kontrollera att lufthålen till brännartuben vid insputaren inte är igensatta av damm eller av spindelnät.

Täthet

Sök inte efter läckor med en flamma, använd en detektorvätska för gasläckor.

- För på detektorvätska för gasläckor på kopplingarna flaska / reducerventil / slang / apparat.

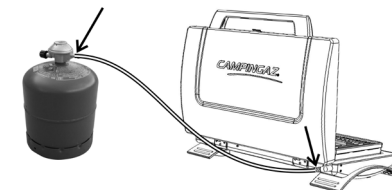

Ställrattarna skall stå i läge (●).

- Öppna gasinloppet (kran eller spak på tryckreduceringsventilen)
- Om bubblor bildas, betyder det att det finns gasläckor.
- För att tätta läckan, dra åt muttrarna. Om en

del är trasig, låt byta den. Apparaten får inte tas i bruk innan läckan tätats.

- Stäng kranen på gasflaskan.

Viktigt: Utför minst en gång om året en kontroll och läcksökning samt varje gång som gasflaskan byts.

F - ANVÄNDNING

försiktighetsåtgärder:

Använd skyddshandskar vid all manipulering av grillens varma delar.

Använd apparaten som närmast 20 cm från en vägg eller ett brännbart föremål.

OBSERVERA! Apparaten ska vara helt uppfärd och monterad, till och med i när kokplattan används.

Ställ apparaten på en horisontell yta och flytta den inte under användningen.

I händelse av läcka (gaslukt), stäng alla kranar.

Vänta tills apparaten kallnat helt innan du ställer undan den.

Efter användning, stäng alltid kranen på tryckreduceringsventilen eller gasbehållaren.

Använd inte behållare med en diameter större än 26 cm eller mindre än 16 cm.

Håll små barn på avstånd från apparaten. Vissa delar kan vara mycket varma.

Vänta tills apparaten kallnat helt innan du ställer undan den.

Stäng kranen till ventilen eller till gasbehållaren.

Flytta inte apparaten när den används.

Säkerhetsspaken L som sitter på sidan av locket ska ovillkorligen vara i ändläge (sänkt spak) för att alltid förebygga oavsiktlig stängning av locket.

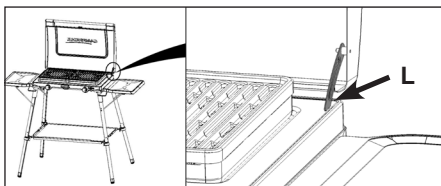

Vid användning av kokplatta eller grill, tänder du med piezoknappen genom att ställa reglageratten i läge "🔥⚡".

Vid användning av grillen, ska du alltid se till att det finns vatten i vattenbehållaren. Använd aldrig en grillplåt med högsta gasflöde (🔥⚡). Se till att apparatens reglagerattar är i läget grill (GRILL ☰) efter tändningen.

Lämna aldrig grillfunktionen (reglageratt i läget grill) utan matning över 2–3 minuter för förvärmning då det finns risk för att specialbeklädnande förstörs.

Modellerna 400 SG och 400 S

Apparaten får inte ställas på en brännbar yta (plast, bordsduk, etc...). Den bör placeras på en yta som är värmebeständig (betong, sten, tegel, direkt på marken) eller också bör man mellan apparaten och dess underlag placera ett material som har god termisk isolering och som inte är antändbart.

1) KOKPLATTEFUNKTION

- Om apparaten är förpackad för transport, tar du bort grillplåtarna (modellerna **400 SG** och **600 SG**), kastrullstöden och vattenbehållarna.

- Vrid och montera på nytt kastrullstöden i läge för *användning* genom att föra in ståltrådens fästpunkter genom de för ändamålet avsedda hålen.

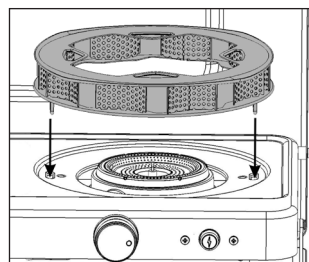

- Om apparaten har använts som grill, tar du bort grillplåtarna och vattenbehållarna (se till att de är kalla).

Tändning

- Öppna gasinloppet (kran eller spak på tryckreduceringsventilen).
- Vrid motsvarande brännarratt moturs till

maximiläget (🔥⚡).

- Vänta 2–3 sekunder och tryck flera gånger på piezoknappen (⚡) tills brännaren tänds. Om den inte tänds efter 3 försök, ställer du reglageratten i läge "OFF" (●) genom att vrida den medurs. Vänta 1 minut innan du gör om proceduren.
- Reglera lågan enligt storleken på använt tillagningskärl genom att ställa rattan på det läge som anges mellan (🔥⚡) och (🔥).

Vid kraftig vind vrider du apparaten så att locket hindrar vinden. För övrigt har apparaten en ny Campingaz®-brännare, "celerate burner", patenterad och som fungerar i sådan bläst som fungerar med ett kastrullstöd (patenterat) som fungerar som vindsydd i 360°.

- När tillagningen är färdig vrider du motsvarande brännarratt medurs till läge (●).

2) GRILLFUNKTION

(modellerna **400 SG** och **600 SG**)

OBS.: För grillfunktionen ska kastrullstöden tas bort från brickan.

Om apparaten har använts som kokplatta:

- Ta bort kastrullstöden från de två brännarna (se till att de är kalla).

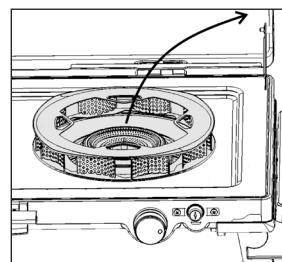

- Sätt dit vattenbehållaren.

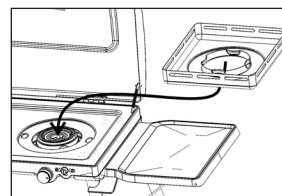

- Häll i max. **25 cl** vatten. Vattennivån ska med 1–2 mm aningen överstiga buktiga formen kring brännaren.

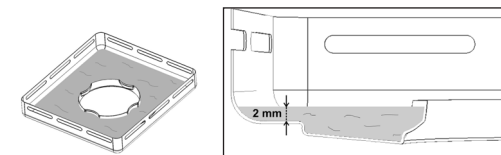

- Placera grillplåten på vattenfacket och se till att den är helt stabil på vattenbehållaren (det finns ett ställe där det passar perfekt mellan grillplåten och vattenbehållaren).

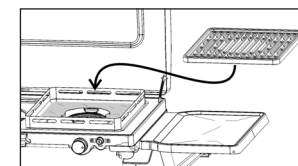

Tändning

- Öppna gasinloppet (kran eller spak på tryckreduceringsventilen).
- Vrid motsvarande brännarratt moturs till maximiläget (🔥⚡).
- Vänta 2–3 sekunder och tryck flera gånger på piezoknappen (⚡) tills brännaren tänds. Om den inte tänds efter 3 försök, ställer du reglageratten i läge "OFF" (●) genom att vrida den medurs. Vänta 1 minut innan du gör om proceduren.

OBS.: Placera aldrig behållare på grillens värmeplatta.

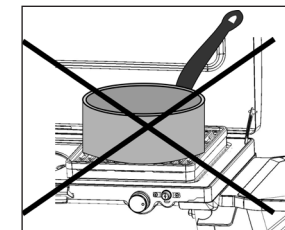

Förvärmning

Förvärm grillplåten cirka 3 minuter (rattarna

i läget grill (GRILL ) för att uppnå den idealiska tillagningstemperaturen.

Tillagning

- Grillplåtarna är beklädda med en beläggning av hög kvalitet, som möjliggör en hälsosam tillagning. Du rekommenderas att använda ett tunt lager olja före varje grillning.

En värmeplatta har två sidor:

1. En jämn sida för kontaktmatlagning, perfekt för mindre skivor kött eller fisk, mindre grönsaker, bröd ...
 2. En perforerad sida, som passar bäst för grillning.
- Tack vare uppsamling av fett i vattenbehållaren, är tillagningen helt hälsosam (inga fettrester eller vidbränt fett) och livsmedlen behåller smak och fyllighet.
 - Grillplåten uppnår sin maximala temperatur (idealisk för att bryna grillmat) efter cirka 3 minuters förvärmning.
 - Lägg livsmedlen på grillplåten.
 - Det är även möjligt att ställa in stekstyrkan beroende på hur man placerar ut livsmedlen på grillplåten: maximal styrka i mitten av varje brännare, måttlig styrka åt kanterna.
 - När tillagningen är färdig vrider du motsvarande brännarratt medurs till läge (●).

Avsluta användningen

- Stäng kranen till ventilen eller till gasbehållaren.
- Efter att lågorna slocknat stänger du kranarna till kokplattan genom att ställa rattarna i läge (●).

G - DEMONTERING ELLER BYTE AV GASBEHÅLLARE

- Kontrollera att gasbehållarens kran eller reglaget på tryckreduceringsventilen står i stängt läge.
- Ställ reglagerattarna i läge (●) genom att vrida dem medurs.
- Koppla bort tryckreduceringsventilen från gasbehållaren.
- Sätt in den nya gasbehållaren.
- Anslut tryckreduceringsventilen till gasbehållaren (kontrollera

tryckreducerings-ventilens packning innan den ansluts till gasbehållaren).

H - FÄLLA IHOP APPARATEN VID TRANSPORT

VIKTIGT! Börja med att montera isär gasbehållaren och se till att alla kranar är i läge (●) och att apparaten är helt kall.

Modellerna 400 SG och 600 SG

- Om apparaten har använts som grill, tar du bort grillplåtarna och vattenbehållarna.
- Om apparaten har använts som kokplatta, tar du bort kastrullstöden och de 2 brännarna.
- Sätt dit vattenbehållarna efter att vid behov ha tömt och rengjort dem.- Vrid kastrullstöden för att kunna föra in den övre stjärnformade delen i skåroarna i vattenbehållaren.
- Sätt dit grillplåtarna på att fästpunkterna av tråd för kastrullstöden korsar grillplåtarnas öppningar.

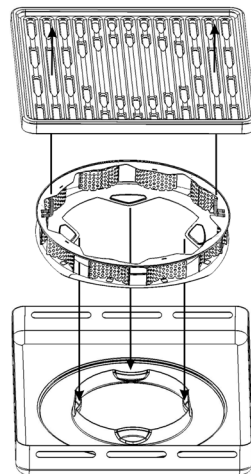

- Tillslut apparatens lock.

Endast modell 600 SG

- Ta bort textilhyllan genom att dra tillbaka de fyra hakarna. Vik ihop metallarbyglarna och rulla tyget runt byglarna.
- Ta bort sidohyllorna: dra bort skruvarna

som håller hyllan på plats. Dra tillbaka stödtrådarna och lägg dem under respektive hylla (se bilden nedan).

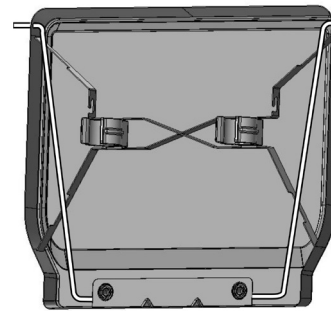

- Vrid apparaten och låt den stå på locket.
- Skruva loss de fyra benen.
- Fäst den upprullade textilhyllan på de 2 remfästdonen på spishuvuddelens undersida.
- Placera de fyra benen under stommen och fortsätt i omvänd ordning för montering.
- Förvara sidohyllorna under spisstommen. Hyllorna sitter fast med plastklämmor på undersidan av hyllorna. Tryck fast klämmorna på benen i botten av spisen.

I - LAGRING - UNDERHÅLL

a) Apparat

Underhåll ditt gasolkök regelbundet; du kommer att kunna använda det under många år.

- Rengör inte gasolköket när det är i drift. Vänta tills det har kallnat för att undvika brännskador på grund av de heta delarna (grillplåtar, kastrullstöd, brännare).
- Ta bort grillplåtarna, vattenbehållaren och töm ut vattnet (grillfunktion).
- För att ta av brännarratten, ta bort kastrullstödet.
- Kontrollera att gasbrännarens Venturisläng inte är tilltäppt av damm eller spindelväv i höjd med insprutningspumpen. Se vid rengöringen till att inte tappa till brännarrålen. Om de är tilltäppta, t.ex. av matrester som runnit över, vät brännarratten i ljummet vatten och rensa rålen med en icke-metallisk borste.
- Rengör de feta delarna med tvål och vatten

eller ett icke nötande rengöringsmedel (använd inte skrubbsvamp eller repande produkter).

- För enklare rengöring kan man rengöra grillplåtarna, vattenbehållaren och kastrullstöden i diskmaskin.
- Endast modell «600 SG»: Hyllorna och teleskopbenen förvaras under apparaten med hjälp av de fästen som medföljer.
- Tänk på att skydda locket genom att lägga ett skyddsmaterial (papper, kartong etc.) mellan locket och grillplåtarna.
- Förvara allt på en torr och välventilerad plats.
- Om apparaten inte har använts på över 30 dagar, kontrollerar du att inte spindelnät täpper till mynningarna till brännartuben, vilket kan leda till minskad effekt eller till en farlig gasantändning utanför brännaren.
- Lagra enheten på en torr och ventilerad plats.

b) Mjuk eller metallisk slang mellan tryckreduceringsventilen och apparaten

Kontrollera slangen med jämna mellanrum och byt den om den visar tecken på att åldras eller har sprickor eller när den måste bytas enligt lag.

I Frankrike är det så att om utgångsdatumet tryckt på den mjuka slangen har infallit, så bör den mjuka slangen med fästklämmorna bytas ut mot en sats som följer normen XPD36-110.

Följ de monteringsanvisningar som medföljer nya satser och där slanglängden inte ska vara längre än maximalt 1,50 meter. Tillvägagångssättet anges i stycke B.

Om du inte tänker använda kokplattan under en längre period, kopplar du ifrån gasbehållaren.

Användning och underhåll av modell 600 SG

- För din säkerhet: ställ inte gasbehållaren på textilhyllan eller på metallhyllorna på sidorna. De är avsedda att ställa livsmedel, tallrikar och köksredskap på.
- Textilhyllan och de olika metalldelarna till benstativet kan rengöras med vatten och tvål utan rengöringsmedel som innehåller slipmedel.

AVVIKELSER / ÅTGÄRDER

Brännaren tänds inte

- Dålig gastillförsel
- Tryckreduceringsventilen fungerar inte
- Slang, kran, venturirör eller mynningar på brännaren är tilltäppta

Brännare misständer eller slocknar

- Kontrollera att det finns gas
- Kontrollera anslutningen av slangen
- Kontakta serviceverkstaden

Blåsande ostabila flammor

- Ny flaska som kan innehålla luft. Låt vara på så försvinner felet
- Kontakta serviceverkstaden

Stor flamspridning i brännarytan

- Venturiröret är tilltäppt (t.ex.: spindelnät)
- Kontakta serviceverkstaden

Flamma i munstycket

- Flaskan är nästan tom
- Byt flaska så försvinner felet
- Kontakta serviceverkstaden

Antänd läcka i kopplingen

- Stäng genast gastillförseln
- Koppling otät: dra åt kopplingarna igen eller byt slangen
- Kontakta serviceverkstaden

Otillräcklig värme

- Munstycke eller venturirör igensatta
- Kontakta serviceverkstaden

Antänd läcka bakom ställknappen

- Kran trasig
- Stäng av apparaten
- Rådfråga serviceverkstaden

Kuvat A–H: katso sivu 3

HUOMAUTUS: Ellei toisin mainita, kaikki seuraavat tässä käyttöoppaassa esiintyvät yleistermit «laite / yksikkö / tuote / laitteisto / väline» viittaavat tuotteeseen «400 S / 400 SG / 600 SG».

Kiitos, että valitsit tämän Campingaz®- kaasukeittimen.

Tämä käyttöohje koskee kaikkia alla mainittuja versioita:

- **400 S:** kaasukeitin, jossa on kaksi polttimoa
- **400 SG:** kaasukeitin, jossa on kaksi polttimoa ja grillitoiminto
- **600 SG:** kaasukeitin, jossa on kaksi polttimoa, grillitoiminto, taso ja hyllyt.

A – TASON

1) tason ja sivuhyllyjen asennus (malli 600 sg)

Tason asennus

Käännä laite toisinpäin tasaisella ja puhtaalla pinnalla.

Vedä kaasukeittimen rungon alla olevat sivuhyllyt ulos. Nämä hyllyt on kiinnitetty alumiinisiin teleskooppijalkoihin muovisilla kiinnittimillä. Vedä hyllyjä pystysuoraan niiden irrottamiseksi muovirenkaista (**kuva A**).

Irrota rullattu tekstiilihylly, joka on kiinnitetty tarranauhoilla.

Irrota ulosvedettävät jalat lokerostaan kaasukeittimen alta (**kuva B**):

- aina painiketta **B** (1)
- iu'uta letkua sen vapauttamiseksi (2)
- rrota se (3)

Toista toimenpide muiden kolmen jalkojen kanssa.

Ruuvaa kukin jalka levyn neljään kulmaan ja varmista, että ne on kiristetty kunnolla (**kuva C**).

Sivuhyllyjen kiinnitys

Irrota hyllyn alla oleva tukisäie puristamalla tukisäiettä F (**kuva D**).

Aseta tukilangan päät reikiin, jotka sijaitsevat jalkojen sivuilla (**kuva E**).

Huomio: Jokaisessa jalassa on kaksi reikää. Kun asetat tukilangan päät niihin, käytä etuparin alempia reikiä ja takaparin yläreikiä:

- Etujalat: alin reikä (**T1**)
- Takaosa: ylin reikä (**T2**) (katso **kuva D**)

Aseta hylly laitteen sivutukeen (**kuva F – vaihe a**).

Kiinnitä kaksi tukiruuvia (**kuva F – vaihe b**). Kiinnitä tukisäie tätä tarkoitusta varten varattuihin loviin **EN** hyllyn alla.

Toista tämä toimenpide toiselle hyllylle.

Tarkista hyllyjen kiinnityksen vakaus ennen kuin laitat hyllyille mitään.

Keskimmäisen kangashyllyn paikalleen asettaminen (kuva G)

- Taita hylly auki avaamalla vähitellen nivellettyjä tukipylväitä kummaltakin puolelta.

- Aseta tukipylväiden päät P muovirenkasiin (pyörivät vapaasti kummassakin jalassa).

Varmista, että hylly on pingotettu kunnolla (taita tukipylväitä **P** mahdollisimman pitkälle laitteen vakauden parantamiseksi).

Vakaus maassa

Voit säätää laitteen vakautta maassa jalkojen päissä olevilla säätöruuveilla (**kuva H**).

2) KOKOJEN ASENTAMINEN (mallit 400 S ja 400 SG)

Käännä laite ylösalaisin puhtaalle, tasaiselle alustalle.

Asenna ruuvi jalan pohjassa olevan reiän läpi. Kiristä ruuvi ruuvimeisselillä. (Kuvio I)

Huomautus:

Varo, ettet kiristä ruuvia liikaa. Ruuvimeisseli ei sisälly toimitukseen.

B - TURVALLISUUS TÄRKEÄÄ

Tämän käyttöohjeen tarkoitus on neuvoa sinua käyttämään Campingaz®-laitetta oikein ja täysin turvallisesti.

Perehdy ohjeeseen ja tutustu laitteeseen ennen sen liittämistä kaasusäiliöön.

Käytä laitetta tämän käyttöohjeen mukaisesti. Ohjeiden laimin lyönnistä voi olla seurauksena vaara käyttäjälle ja lähellä olijoille.

Säilytä tämä ohje varmassa paikassa, jotta voit katsoa siitä neuvoja tilanteen vaatiessa.

Tämä laite on säädetty tehtaalla toimimaan butaanilla tai propaanilla. Siinä on tarvittava paineenalennusventtiili ja joustava tai taipuisa letku myydään erillisenä.

Tätä laitetta saa käyttää vain ulkona ja kaukana helposti syttyvistä materiaaleista.

Älä koskaan käytä tätä laitetta ilman kattila-alustoja.

Laitteen muutokset voivat aiheuttaa vaaratilanteita.

Kokoa jalat mukana toimitetuilla ruuveilla ennen käyttöönottoa (400 S ja 400 SG). Älä koskaan käytä tätä yksikköä ilman jalkoja.

- Käyttäjä ei saa korjata osia, joilla on valmistajan tai tämän edustajan tarjoama huolto.

- Sulje kaasusäiliö käytön jälkeen.

- Älä jätä laitetta ilman valvontaa sen toiminnan aikana.

C - KAASUPULLO JA PAINEENALENNUSVENTTIILI

Tässä laitteessa voidaan käyttää butaanisäiliötä CAMPINGAZ®, tyyppi 904 tai 907.

Myös suurempia butaani- tai propaanisäiliöitä voidaan käyttää (6 kg, 13 kg jne.) ja niihin sopivia paineenalennusventtiileitä (kysy jälleenmyyjältä).

- **Ranska, Belgia, Luxembourg, Yhdistynyt kuningaskunta, Irlanti, Portugali, Espanja, Italia, Kreikka:** butaani 28 mbar / propaani 37 mbar.

- **Alankomaat, Norja, Ruotsi, Tanska ja Suomi, Tšekin tasavalta, Unkari, Slovenia, Slovakia, Bulgaria, Turkki, Romania, Kroatia:** butaani 30 mbar / propaani 30 mbar.

- **Puola:** propaani 37 mbar.

- **Sveitsi, Saksa, Itävalta:** butaani 50 mbar / propaani 50 mbar.

Suorita kaasupullon liittäminen tai vaihto aina hyvin tuuletetussa tilassa eikä koskaan avoliekin, kipinäoiminnin tai kuuman esineen lähellä.

D - LETKU

FI

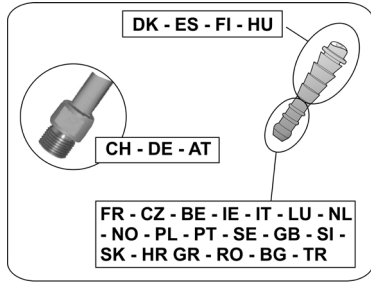

Ranska:

Laitetta on käytettävä joustavan letkun kanssa. Letku liitetään laitteen ja paineenalennusventtiilin sivuissa oleviin rengasliittimiin ja kiinnitetään paikalleen letkunkiristimillä (XP D 36-110 -standardi).

M 20x1,5



Varmista että taipuisa letku levittyy auki normaalisti, vääntymättä ja vetämättä ja koskettamatta laitteen kuumia reunoja. Se on vaihdettava letkun päälle merkittyyn viimeiseen käyttöpäivämäärään mennessä tai joka tapauksessa, jos letku on vaurioitunut tai jos siinä on halkeamia.

Putkea ei saa vetää eikä kiertää. Se on pidettävä etäällä, koska osat voivat lämmetä.

Kun laitetta käytetään taipuisan XP D 36-110 letkun kanssa:

Letkun asettaminen paikalleen: noudata joustavan letkun ja letkunkiristimien mukana toimitettuja asennusohjeita.

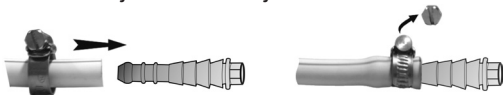

Tiivys tarkastetaan kappaleen E) ohjeita noudattaen.

Ranska, Belgia, Luxembourg, Alankomaat, Yhdistynyt kuningaskunta, Irlanti, Puola, Portugali, Espanja, Italia, Norja, Ruotsi, Tanska ja Suomi, Tšekin tasavalta, Unkari, Slovenia, Slovakia, Kroatia, Kreikka, Bulgaria, Turkki, Romania:

propanikaasulla käytettäväksi. Sen pituus ei saa ylittää 1,20 m. Se on vaihdettava, jos

se vahingoittuu tai siihen tulee halkeamia, kansallisten ehtojen tai niiden voimassaolon mukaan. Putkea ei saa vetää eikä kiertää. Se on pidettävä etäällä, koska osat voivat lämmetä.

Varmista että taipuisa letku levittyy auki normaalisti, vääntymättä ja vetämättä.

Sveitsi, Saksa ja Itävalta:

Laitetta on käytettävä sellaisen letkun kanssa, joka laadultaan sopii butaani- ja propanikaasun käyttöön. Sen pituus ei saa ylittää 1,50 m. Se on vaihdettava, jos se vahingoittuu tai siihen tulee halkeamia, kansallisten ehtojen tai niiden voimassaolon mukaan. Putkea ei saa vetää eikä kiertää. Se on pidettävä etäällä, koska osat voivat lämmetä.

Varmista että taipuisa letku levittyy auki normaalisti, vääntymättä ja vetämättä.

Letkun liittäminen: liittääksenne letkun laitteen liitoksen päähän kiristää letkun mutteri tiukasti mutta ei silti liikaa kahdella siihen tarkoitettulla avaimella:

- kohdan 10 avaimella suljetaan liitoksen pää
- kohdan 17 avaimella kiristetään putken mutteri

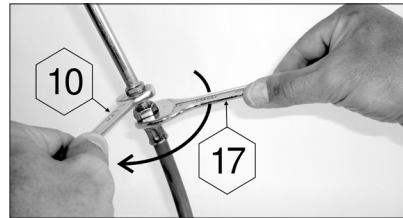

Kiinnitä letkun toinen pää paineenalennusventtiiliin lähtöliitokseen.

Tiivys tarkastetaan kappaleen E) ohjeita noudattaen.

E - LAITTEEN LIITÄNTÄ

Jos säiliö on paikallaan, mutta tyhjä, lue kappale (G): «Kaasusäiliön irrotus tai vaihto».

Työskentele aina hyvin tuulettetussa ulkotilassa kaasusäiliötä paikalleen asettaessa tai vaihdettaessa eikä koskaan lähellä liekkiä, lämpölähdettä tai kipinöintiä (savuke, sähkölaitteet jne.) loitolla muista henkilöistä ja syttyvistä aineista.

Aseta kaasusäiliö maahan laitteen taakse tai sivulle.

Tärkeää: älä koskaan säilytä kaasusäiliötä hyllyillä (kangas- tai metallihyllyt).

Sulje paineenalennusventtiilin tai kaasusäiliön hana.

Ruuvaa tai napsauta paineenalennusventtiili kiinni säiliöön tai kaasusäiliön hanaan.

Sulje kaasukeittimen hanat kääntämällä säätöpyöriä myötäpäivään asentoon (●).

Tarkista, että letku asettuu normaalisti eikä se väännä tai kiristy.

Tarkista, että pöly tai hämähäkinseitit eivät tuki suuttimen tasolla olevia letkun ilmareikiä.

Tiivys:

Älä etsi vuotoja liekin avulla, käytä kaasuvuotoja ilmaisevaa nestettä.

- Pane kaasuvuodon ilmaisevaa nestettä pullon / paineenalennusventtiiliin / letkun / laitteen liittimiin.

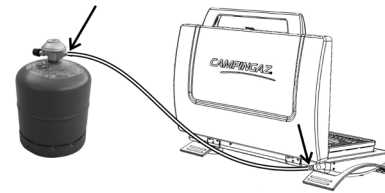

Säätöpyörien tulee olla asennossa (●).

- Avaa kaasun tulo. (hana tai paineenalennusventtiilin vipu)
- Jos syntyy kuplia, se merkitsee, että kaasuvuotoa esiintyy.
- Poista vuoto muttereita kiristämällä. Jos osa on viallinen, vaihdata se. Laitetta ei saa panna käyntiin, ennen kuin vuoto on hävinnyt.
- Sulje kaasupullon hana.

Tärkeää:

Vuotojen haku ja tarkistus on tehtävä ainakin kerran vuodessa ja joka kerta kaasupullon vaihdon jälkeen.

F - KÄYTTÖ

Käytössä varottavaa:

On aiheellista käyttää suojakäsineitä erikoisen kuumia ruokia käsitellessä. Älä käytä laitetta, jos se ei ole vähintään 20 cm:n etäisyydellä seinästä tai helposti

palavasta esineestä.

HUOMIO: laitteen on oltava kokonaan aukitaitettu ja asennettu, jopa kaasukeitintoiminnossa.

Aseta laite vaakasuoralle alustalle äläkä siirtele sitä käytön aikana.

Jos ilmenee vuotoa (kaasun haju), sulje kaikki hanat.

Odota, kunnes laite on täysin jäähtynyt ennen mitään käsittelyä säilytystä varten.

Sulje aina käytön jälkeen paineenalennusventtiilin tai kaasusäiliön hana.

Kokoa jalat mukana toimitetuilla ruuveilla ennen käyttöönottoa (400 S ja 400 SG). Älä koskaan käytä tätä yksikköä ilman jalkoja.

Älä anna lasten lähestyä laitetta, koska tietyt osat voivat olla hyvin kuumia. Anna laitteen jäähtyä täysin ennen sen asettamista säilytykseen.

Sulje aina käytön jälkeen paineenalennusventtiilin tai kaasusäiliön hana.

Älä käytä säiliötä, joiden halkaisija on suurempi kuin 26 cm tai alle 16 cm.

Kannen sivussa olevan turvavivun L on oltava ehdottomasti lukitussa asennossa (vipu alhaalla), jotta kansi ei sulkeudu vahingossa.

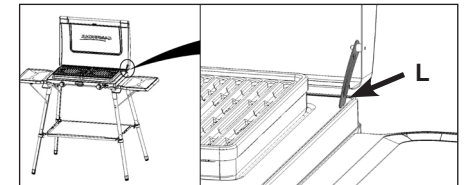

Kun käytät laitetta kaasukeittimenä tai grillinä, sytytä laite piezolla asettamalla säätöpyörä asentoon "●".

Kun käytät laitetta grillinä, varmista aina, että vesiastiassa on vettä.

Älä koskaan käytä grillipaistolevyä enimmäisvirtauksella (●). Varmista, että laitteen säätöpyörät ovat grilli-asennossa (GRILL) sytytyksen jälkeen.

Älä koskaan käytä grilliä (säätöpyörä grilli-asennossa) ilman ruoka-aineita yli 2-3 minuuttia esilämmityksen aikana, jotta erityispinnoite ei vahingoitu.

Mallit 400 SG ja 400 S

Kun käytät grillitoimintoa, alustan lämpötila saattaa vaikuttaa laitteen toimintaan. Laitetta ei saa asettaa palavalle alustamateriaalille (muovi, kangasliina jne.). Suosittelemme sen asettamista kuumuutta kestäväälle alustalle (betoni, kivi, tiiliskivi, suoraan maapohjalle) tai että laitteen ja alustan välissä on hyvin lämpöä eristävä ja palamaton suojalevy.

1) KAASUKEITINTOIMINTO

- Jos laite on paketoitu kuljetusta varten, poista grillipaistolevyt (mallit 400 SG ja 600 SG), kattila-alustat ja vesilokerot.
- Käännä kattila-alustat toisinpäin ja aseta ne käyttöasentoon työntämällä tukisäikeen kiinnityspisteet tätä tarkoitusta varten varattuihin reikiin.

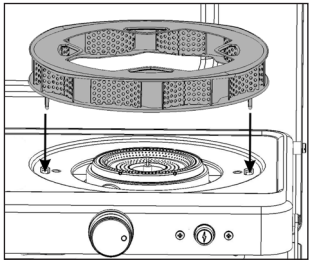

- Jos laitetta on käytetty grillinä, poista grillipaistolevyt ja vesiasiat (varmista, että ne ovat jäähtyneet).

Sytytys

- Avaa kaasun tulo (hana tai paineenalennusventtiiliin vipu).
- Käännä poltinta vastaavaa säätöpyörää vastapäivään enimmäisvirtauksen asentoon (⚡).
- Odota pari sekuntia ja paina toistuvasti piezopainiketta (⚡), kunnes poltin syttyy. Jos poltin ei syty kolmen yrityksen jälkeen, aseta säätöpyörä asentoon OFF (●) kääntämällä sitä myötäpäivään. Odota minuutti ennen toimenpiteen toistamista.
- Säädä liekki käytetyn astian koon mukaan kääntämällä säätöpyörää välillä (⚡) ja (⚡).

Jos tuuli on kova, suuntaa laite siten, että kansi on tuulta vasten. Laitteessa on lisäksi tuulisia olosuhteita varten uusi patentoitu Campingaz®-poltin "xcelerate burner" ja patentoitu kattila-alusta, jotka suojaavat tuulelta 360°.

- Kun kypsennys on päättynyt, käännä poltinta vastaavaa säätöpyörää myötäpäivään asentoon (●).

2) FONCTION GRILL (Mallit 400 SG ja 600 SG)

Huomautus: kattila-alustat on irrotettava levystä grillitoiminnossa.

Jos laitetta on käytetty kaasukeittimenä:

- Irrota kummankin polttimen kattila-alustat (varmista, että ne ovat jäähtyneet).

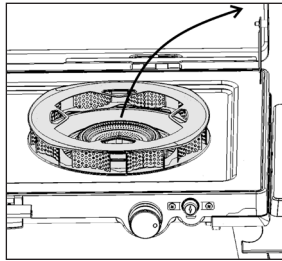

- Aseta vesiasia paikalleen.

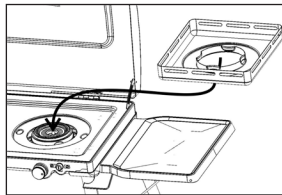

- Lisää siihen enintään 25 cl vettä. Veden tason on oltava hieman (1–2 mm) poltinta ympäröivän muotin yläpuolella.

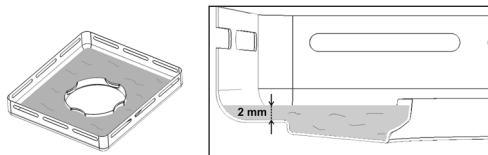

- Aseta grillipaistolevy vesilokeron päälle ja varmista sen hyvä vakaus vesiasiaassa (grillipaistolevy ja vesilokero ovat tiiviisti toisiaan vasten).

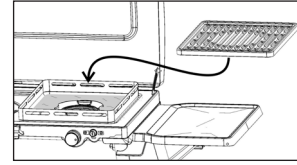

Sytytys

- Avaa kaasun tulo (hana tai paineenalennusventtiiliin vipu).
- Käännä poltinta vastaavaa säätöpyörää vastapäivään enimmäisvirtauksen asentoon (⚡).
- Odota pari sekuntia ja paina toistuvasti piezopainiketta (⚡), kunnes poltin syttyy. Jos poltin ei syty kolmen yrityksen jälkeen, aseta säätöpyörä asentoon OFF (●) kääntämällä sitä myötäpäivään. Odota minuutti ennen toimenpiteen toistamista.

Huomautus: Älä koskaan aseta säiliötä grilling keittolevyille.

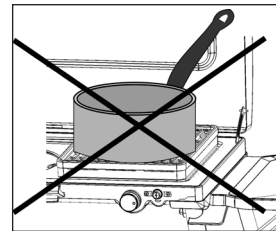

Esilämmitys

Esilämmitä grillipaistolevyä noin 3 minuuttia (säätöpyörät grilli-asennossa (GRILL ())) sopivan kypsennyslämpötilan saavuttamiseksi.

Kypsennys

- Grillipaistolevyissä on korkealaatuinen emalipinta, joka takaa terveellisen kypsennyksen. Suosittelemme, että lisäät vähän öljyä ennen grillausta.

Keittolevyssä on kaksi puolta:

1. Tasainen puoli on parilointiin ja sopii hyvin pienemmille lihaviipaleille ja kalalle,

2. Rei'itetty puoli on ihanteellinen grillaukseen.

- Rasvat kerätään vesiasiaan, mikä takaa kypsennyksen terveellisyyden (ei hiiltynyttä tai jäännösrasvaa), ja ruoka-aineet säilyttävät makunsa ja mureutensa.
- Grillipaistolevy saavuttaa enimmäislämpötilansa (sopii hyvin grillattavien ruokien nopeaan päältäkypsennykseen), kun sitä on esilämmitetty noin 3 minuuttia.
- Aseta ruoka-aineet grillipaistolevyille.
- Kypsennyksen voimakkuutta voidaan myös säätää asettamalla ruoka-aineet tiettyyn paikkaan grillipaistolevyille: teho on voimakkaimmillaan kunkin polttimen keskellä ja vähäisempi ulkoreunoilla.
- Kun kypsennys on päättynyt, käännä poltinta vastaavaa säätöpyörää myötäpäivään asentoon (●).

Sammutus

- Sulje paineenalennusventtiiliin tai kaasusäiliön hana.
- Kun liekit ovat sammuneet, sulje kaasukeittimen hanat kääntämällä säätöpyörät asentoon (●).

G - KAASUSÄILIÖN IRROTUS TAI VAIHTO

- Tarkista, että kaasusäiliön hana tai paineenalennusventtiiliin vipu on sulkuasennossa.
- Aseta säätöpyörät asentoon (●) kääntämällä niitä myötäpäivään.
- Kytke paineenalennusventtiili irti kaasusäiliöstä.
- Aseta tilalle uusi kaasusäiliö.
- Kytke paineenalennusventtiili kaasusäiliöön. (tarkista paineenalennusventtiiliin tiivistetyn kaasusäiliöön kiinnitystä).

H - LAITTEEN VALMISTELU KULJETUSTA JA SÄILYTYSTÄ VARTEN

FI TÄRKEÄÄ: Irrota ensin kaasusäiliö ja varmista, että kaikki hanat ovat asennossa (●) ja että laite on kokonaan jäähtynyt.

Mallit 400 SG ja 600 SG

- Jos laitetta on käytetty grillinä, poista grillipaistolevyt ja vesilokerot.
- Jos laitetta on käytetty kaasukeittimenä, poista kummankin polttimen kattila-alustat.
- Laita vesilokerot paikalleen, kun olet tyhjentänyt ja puhdistanut ne tarvittaessa.
- Käännä kattila-alustat toisinpäin, jotta voit työntää tähtimäisen yläosan vesilokeron loviin.
- Aseta grillipaistolevyt siten, että kattila-alustojen tukisäikeen kiinnityspisteet menevät grillipaistolevyjen rakojen läpi.

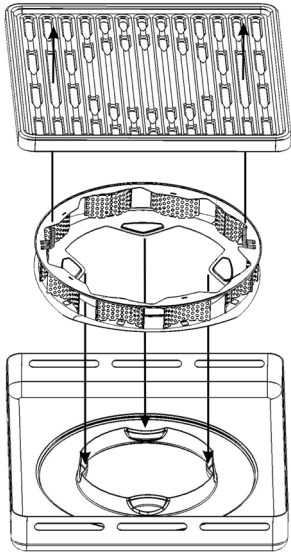

- Sulje laitteen kansi.

Vain malli 600 SG

- Pura kangashylly irrottamalla neljä hakasta. Taita metallivahvikkeet kokoon ja rullaa kangas vahvikkeiden ympärille.

- Poista sivuhyllyt: irrota hyllyjä paikallaan pitävät ruuvit. Irrota tukisäikeet ja aseta ne kunkin hyllyn alle (katso alla oleva kuva).

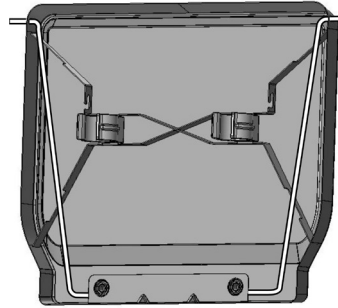

- Käännä laite toisinpäin kantensa päälle.
- Ruuvaa neljä jalkaa irti.
- Kiinnitä rullattu tekstiilihylly kahteen tarranauhaan keittimen rungon alapuolella.
- Aseta neljä jalkaa takaisin kehikon alle päinvastaisessa järjestyksessä kuin kokoamisessa.
- Säilytä sivutasoja liesiosan alla. Näihin hyllyihin on kiinnitetty muoviset kiinnikkeet hyllyjen alapuolella. Kiinnitä kiristimet grillin alajalkoihin.

I - SÄILYTYS - HUOLTO

a) Laite

- Huolla liesi säännöllisesti: näin se palvelee sinua moitteettomasti monta vuotta.
- Älä puhdista liettä sen ollessa käynnissä. Odota kunnes se jäähtyy, jotta kuumat osat eivät aiheuta palovammoja.
 - Poista grillipaistolevyt ja vesilokero ja tyhjennä vesi (grillitoiminto).
 - Ota irti kattilatuki voidaksesi poistaa polttimen hupun.
 - Tarkista ettei polttimen venturiputki injektorin tasolla ole pölyn tai hämähäkinverkkojen tukkima. Pidä huoli, että polttimen ilma-aukot eivät tukkeudu puhdistuksen johdosta. Jos ne ovat tukkeutuneet esimerkiksi ruoka-aineiden pursuamisen johdosta, upota polttimen huppu haaleaan veteen ja avaa aukot ei-metallisella harjalla.
 - Puhdista rasvaiset osat saippuavedellä tai

hankaamattomalla pesuaineella (Älä käytä hankaavaa sientä tai ainetta.)

- Puhdistuksen helpottamiseksi grillipaistolevyt, vesiastia ja kattila-alustat voidaan pestä astianpesukoneessa.
- Vain malli **600 SG**: Hyllyt ja teleskooppijalat säilytetään laitteen alla tähän tarkoitettuun kiinnityksissä.
- Muista suojata laitteen kansi asettamalla kannen ja grillipaistolevyjen väliin suojamateriaali (paperi, pahvi jne.).
- Säilytä kokonaisuus kuivassa ja ilmastoidussa paikassa.
- Jos laitetta ei ole käytetty yli 30 päivään, varmista, etteivät hämähäkinseitit tuki polttimen letkun reikiä. Se voi heikentää laitteen tehoa tai kaasu voi leimahtaa vaarallisesti polttimen ulkopuolelle.
- Pane kaikki säilöön kuivaan ja tuuletettuun tilaan.

b) Joustava tai taipuisa letku paineenalennusventtiin ja laitteen välillä

Tarkista säännöllisesti letkun kunto ja vaihda se, jos siinä on vanhentumisen tai halkeamisen merkkejä, tai kansallisten määräysten vaatimusten mukaisesti.

Jos joustaviin letkuihin merkitty viimeinen käyttöpäivä on umpeutunut, joustava letku ja letkunkiristimet on korvattava XP D 36-110 -standardin mukaisella kokonaisuudella.

Noudata näiden uusien kokonaisuuksien kanssa toimitettuja asennusohjeita. Kokonaisuuksien pituuden on oltava korkeintaan 1,50 m, ja ne on asennettava kohdassa B) kuvatun menettelyn mukaisesti. Jos kaasukeitintä ei käytetä pitkään aikaan, kytke kaasusäiliö irti.

Mallin 600 SG käyttö ja huolto

Turvallisuutesi vuoksi: älä aseta kaasusäiliötä kangashyllyn tai sivumetallihyllyjen päälle. Näiden lisävarusteiden päälle saa laittaa vain ruoka-aineita, ruoka-astioita ja keittiövälineitä.

Kangashylly ja tason erilaiset metalliosat voidaan pestä vedellä ja saippualla ilman hankaavia aineita tai sieniä.

VIAT / KORJAUKSET

Polttin ei syty

- Hidastunut kaasun syöttö
- Paineenalennusventtiili ei toimi
- Letku, hana, venturi-putki tai polttimen ilma-aukot ovat tukkeutuneet

Polttin sammuu välillä tai kokonaan

- Tarkista onko säiliössä vielä kaasua
- Tarkista letkun kiinnitys
- Ota yhteys huoltopalveluun

Epävakaat leimahtelevat liekit

- Uusi pullo saattaa sisältää ilmaa. Vika häviää käytettäessä
- Ota yhteys huoltopalveluun.

Korkea liekki polttimen pinnalla

- Venturi-putki on tukossa (esim. hämähäkin verkot). Puhdista venturi.
- Ota yhteys huoltopalveluun

Liekehtivä vuoto liittimen ympärillä

- Sulje kaasun virtaus välittömästi
- Vika poistuu, kun vaihdat pullon
- Ota yhteys huoltopalveluun

Liekkiin syttynyt vuoto liittimessä

- Sulje heti kaasun tulo
- Vuotava liitin: kiristä mutterit tai vaihda putki
- Ota yhteys huoltopalveluun

Riittämätön kuumuus

- Injektori tai venturi-putki tukossa
- Ota yhteys huoltopalveluun

Liekehtivä vuoto säätönupin takana

- Viallinen hana
- Pysäytä laite
- Ota yhteys huoltopalveluun

POZNÁMKA: Jestliže není uvedeno jinak, následující obecné termíny: přístroj / jednotka / výrobek / zařízení v tomto návodu všechny poukazují na výrobek 400 S / 400 SG / 600 SG.

Děkujeme vám za zakoupení vaříče Campingaz®.

Tento návod k použití je společný pro všechny tyto verze:

- **400 S:** vaříč se 2 hořáky
- **400 SG:** vaříč se 2 hořáky a funkcí Gril
- **600 SG:** vaříč se 2 hořáky, funkcí Gril, boxem a příhrádkami.

A - MONTÁŽ

1) montáž boxu a bočních příhrádek (model 600 sg)

Montáž boxu

Přístroj otočte a postavte na rovný a čistý povrch.

Vyjměte boční příhrádky umístěné pod vaříčem. Tyto police jsou drženy plastovými svorkami na hliníkových teleskopických nohách. Příhrádky vertikálním pohybem vytáhněte (**obr. A**).

Rozepněte srolovanou látkovou poličku připevněnou suchými zipy.

Vyndejte teleskopické stojany z umístění pod vaříčem (**obr. B**):

- Stiskněte knoflík B (1)
- Posuňte trubku a uvolněte ji (2)
- Vyjměte ji (3).

Postup opakujte pro zbývající 3 nohy.

Každý stojan zašroubujte do 4 rohů desky a dobře utáhněte (**obr. C**).

Upevnění bočních poliček

Uvolněte drát pod příhrádkou stlačením drátu F (**obr. D**).

Konec podpůrného drátu zasuňte do otvorů na stranách noh. (**obr. E**).

Pozor: Na každé noze jsou 2 otvory. Při zasouvání konců podpůrného drátu používejte nižší otvory na předních nohách a horní otvory na zadních nohách:

- Přední strana: nejnižší otvor (T1)
- Zadní strana: nejvyšší otvor (T2) (viz **obr. D**)

Police polože na boční oporu spotřebiče (**obr. F – etapa a**).

Utáhněte přídržovací šrouby (**obr. F – etapa b**).

Upevněte drát do výřezů EN pod příhrádkou. Tuto operaci zopakujte pro druhou příhrádku.

Před jakýmkoliv zatížením zkontrolujte stabilitu upevnění příhrádek.

Instalace středové látkové příhrádky (**obr. G**)

- Rozložte příhrádku tak, že postupně na každé straně rozložíte kloubové postranice.
- Umístěte konce postranic P do plastových kroužků (volně otočné na každém sloupku stojanu).

Zkontrolujte řádné napnutí příhrádky (postranice P maximálně roztáhněte, abyste zlepšili stabilitu přístroje).

Stabilita na zemi

Stabilitu přístroje na zemi můžete upravit pomocí seřizovacích šroubů na každém konci stojanu (**obr. H**).

2) montáž nohou (model 400 s a 400 sg)

zařízení otočte vzhůru nohama na čistém a rovném povrchu.

Otvorem ve spodní straně nohy namontujte šroub. Šroub utáhněte šroubovákem. (**obr. I**)

Poznámka:

Dávejte pozor, abyste šroub nepřetáhli. Šroubovák není součástí balení.

B - PRO VAŠI BEZPEČNOST DULEŽITÉ

Tento návod k použití Vám umožní řádné a bezpečné používání Vašeho přístroje Campingaz®.

Přetete si tento návod k použití, abyste se před připojením k plynové bombě s přístrojem seznámili. Nedodržení těchto pokynů může představovat riziko pro uživatele a jeho okolí.

Tento návod k použití uschovejte na bezpečném místě, abyste jej mohli opět číst v případě potřeby.

Přístroj je z výroby nastaven na používání s butanem nebo propanem pomocí vhodného regulačního ventilu a pružného potrubí nebo hadice, které jsou prodávány oddelene.

Nepoužívejte přístroj, který uniká, který špatně funguje nebo který je poškozený. Obrat se na Vašeho prodejce, který Vám sdělí adresu nejbližšího poprodejšího střediska.

Přístroj nikdy nepozměňujte ani jej nepoužívejte pro účely, ke kterým nebyl zkonstruován (trouba, gril, osvětlení, topení...atd.).

Tento přístroj se může používat pouze venku a mimo dosah hořlavých látek.

Nikdy tento přístroj nepoužívejte bez držáků nádob na vaření.

Veškeré úpravy přístroje se mohou ukázat jako nebezpečné.

Před prvním použitím smontujte nohy s dodanými šrouby (400 S a 400 SG). Jednotku nikdy neužívejte bez nohou.

- S částmi chráněnými výrobcem nebo jeho zástupcem nesmí být uživatelem manipulováno.
- Když je zapnuté, zařízení nenechávejte bez dozoru.
- Po použití vypněte přívod plynu.

C - PLYNOVÁ LÁHEV A REDUKČNÍ VENTIL

Tento přístroj může být používán s plynovými bombami CAMPINGAZ®, typ 904 nebo 907. Může být také používán s jinými, většími propan-butanovými láhvemi (6kg, 13kg...) a s vhodnými regulačními ventily (obratte se na Vašeho prodejce).

- **Francie, Belgie, Lucembursko, Spojené království, Irsko, Portugalsko, Španělsko, Itálie, Řecko:** butan 28 mbar - propan 37 mbar.
- **Holandsko, Česká republika, Norsko, Švédsko, Dánsko, Finsko, Maďarsko, Slovinsko, Slovensko, Bulharsko, Turecko, Rumunsko, Chorvatsko:** butan 30 mbar - propan 30 mbar.

- **Polsko:** propan 37 mbar.
- **v Německu, Rakousku, Švýcarsku:** butan 50 mbar - propan 50 mbar.

Lahev vždy připojujte či vyměřujte na dobře větraném místě, dostatečně vzdáleném od zdrojů otevřeného plamene, jisker či sálavého tepla.

D - HADICE

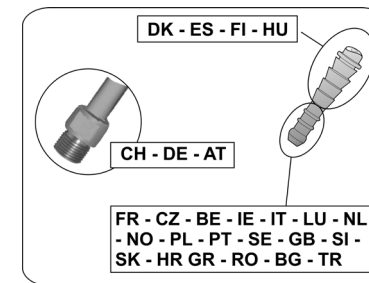

Francie:

Přístroj se musí používat s hadicí se svorkami, která je určena k připojení k závitovým koncovkám na straně přístroje a na straně redukčního ventilu (norma XP D 36-110).

M 20x1,5

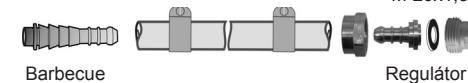

Zkontrolujte, zda se pružná hadička navíjí normálně, aniž by se zkroutila, natahovala či se dotýkala horkých stěn zařízení. Hadičku je nutné vyměnit, jakmile bude dosaženo datumu životnosti, který je na ní uveden a vždy, pokud bude poškozena či popraskána.

Hadici nenatahujte ani nekrujte. Hadice musí být vedena stranou míst, jež se mohou zahřát.

Pro používání zařízení s pružnou hadičkou XP D 36-110:

Instalace hadice: řiďte se pokyny pro montáž, které jsou přiloženy k hadici a svorkám.

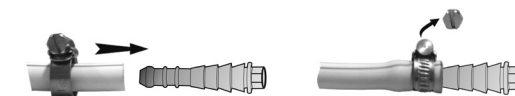

Těsnost lze zkontrolovat podle postupu uvedeném v odstavci E).

CZ **Belgie, Lucembursko, Spojené království, Irsko, Portugalsko, Španělsko, Itálie, Chorvatsko, Řecko, Holandsko, Česká republika, Norsko, Švédsko, Dánsko, Finsko, Švýcarsku, Maďarsko, Slovinsko, Slovensko, Bulharsko, Turecko, Rumunsko, Polsko:**

Přístroj je dodáván včetně kruhové přechodky. K přívodu plynu se použije pružné hadice homologované na propan a butan.

Nesmí být delší než 1,20 m. V případě poškození, vykazuje-li praskliny, nebo vyžadují-li to místní předpisy nebo končí-li jeho životnost, musí být vyměněn. Hadice musí být zajištěná dvěma pásovými sponami.

Švýcarsku, v Německu, Rakousku:

K přístroji lze použít pouze hadici, homologovanou na propan a butan. Délka nesmí přesáhnout 1,50 m. V případě poškození, vykazuje-li praskliny, nebo vyžadují-li to místní předpisy nebo končí-li jeho životnost, musí být vyměněn. Hadici nenatahujte ani nekrulte. Hadice musí být vedena stranou míst, jež se mohou zahřát.

Připojení pružné hadice: k připojení hadice k přechodce přístroje uvolněte matici hadice pevným tahem avšak nikoliv násilím za použití dvou klíčů:

- klíče č. 10 pro blokaci přechodky
- klíče č. 17 na matici hadice

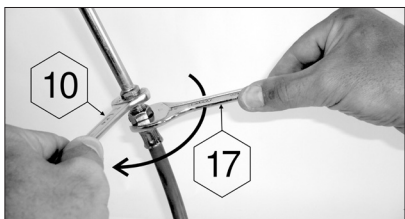

Připojte druhý konec na výstup redukčního ventilu.

Těsnost lze zkontrolovat podle postupu uvedeném v odstavci E).

E - PŘIPOJENÍ ZAŘÍZENÍ

Je-li plynová bomba prázdná, přečtete si odstavec G): "Demontáž nebo výměna plynové bomby".

Montáž nebo demontáž plynové bomby provádějte vždy ve vetrané místnosti, venku a nikdy tam, kde je otevřený oheň, zdroj horka nebo jiskry (cigarety, elektrické přístroje); poblíž nesmějí být jiné osoby a hořlavé materiály.

Plynovou láhev umístěte na zem, za přístroj nebo vedle něj.

Důležité: nikdy neukládejte plynovou láhev na polici (látkové nebo kovové). Uzavřete kohout redukčního ventilu nebo plynové láhve.

Našroubujte nebo naklapněte redukční ventil na láhev nebo na kohoutek plynové láhve. Uzavřete kohoutky vařiče otočením koleček ve směru hodinových ručiček do polohy (●). Zkontrolujte, že se hadice normálně rozvinuje a nedochází k jejímu zkroucení nebo přílišného natahování.

Zkontrolujte, že otvory trubice hořáku nejsou na úrovni vstříkovače ucpané prachem nebo pavučinami.

Tesnost:

Úniky nehleďte plamenem, použijte detekční kapalinu pro plynové úniky.

- Nalijte detekční kapalinu pro úniky plynu na spojky plynové bomby / regulacího ventilu / hadice / přístroje.

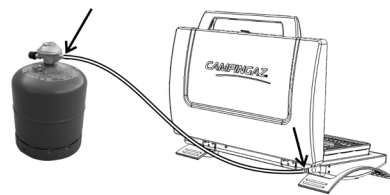

Plynové knoflíky musejí být v poloze (●).

- Otevřete přívod plynu (kohoutkem nebo páčkou regulacího ventilu).
- Tvorí-li se bublinky, znamená to, že dochází k únikům plynu.
- Pro odstranění úniku utáhněte matice. Je-li nějaký díl závadný, vyměňte jej. Přístroj nesmí být uveden do provozu před odstraněním úniku.
- Uzavřete kohout plynové bomby.

Důležité: Kontrolu a vyhledávání úniku je zapotřebí provést alespoň jednou za rok.

Totéž platí pro výměnu bomby

E - PROVOZ

Pokyny pro používání:

Doporučujeme používat ochranné rukavice, aby nedošlo k popálení při dotyku s horkými částmi grilu. Zařízení nepoužívejte ve vzdálenosti menší než 20 cm od stěny nebo předmětu z hořlavého materiálu.

POZOR: přístroj musí být zcela rozložen a smontován, a to i ve funkci vařiče.

Přístroj postavte na vodorovnou plochu a během používání jej nepremísťujte.

V případě úniku (ucítíte zápach plynu) uzavřete všechny kohouty.

Před manipulací s přístrojem a jeho uklizením, počkejte, než vychladne.

Po použití vždy uzavřete kohout regulacího ventilu nebo plynové bomby. Nepoužívejte nádoby, které mají průměr větší než 26 cm, nebo menší než 16 cm.

Dbejte, aby se k zařízení nepřiblížily malé děti, některé díly mohou být horké.

Před jakoukoliv manipulací a uložením zařízení vyčkejte na jeho úplné vychladnutí.

Po použití vždy uzavřete kohoutek redukčního ventilu nebo plynové lahve.

Se zařízením, které se používá, nemanipulujte a nepřemísťujte ho.

Bezpečnostní páčka L umístěná na boku víka musí být v krajní poloze (páčka dole), aby nedošlo k neúmyslnému zavření víka.

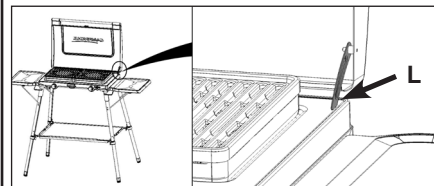

Při používání vařiče nebo grilu proveďte zapálení pomocí piezoelektrického zapalovače otočením ovládacího kolečka do polohy « 🔥 ».

Při použití grilu vždy zkontrolujte, že je v nádržce voda. Nikdy nepouštějte průtok plynu u grilovací desky na maximum (🔥). Zkontrolujte, že ovládací kolečka jsou po zapálení v poloze Gril (GRILL 🔥). Nenechávejte puštěný gril (ovládací kolečko v poloze Gril) bez potravin déle než 2 – 3 minuty, po které trvá přehřívání, aby nedošlo k poškození speciálního povrchu.

Modely 400 SG a 400 S

Přístroj nesmí být umístěn na hořlavém povrchu (plastové podložce, ubrusu atd.). Doporučujeme Vám přístroj umístit na povrch odolný vůči vysokým teplotám (beton, kámen, cihly, přímo na zem) nebo mezi přístroj a podložku vložit vrstvu z tepelně izolačního a nehořlavého materiálu.

1) FUNKCE VAŘIČ



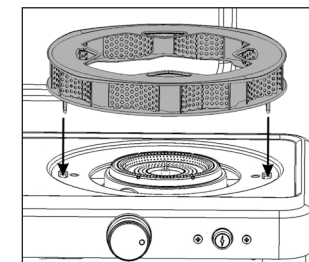



- Pokud je přístroj zabalen pro přepravu, sundejte varné grilovací desky (modely **400 SG** a **600 SG**), držáky nádob na vaření a nádoby na vodu.
- Držáky nádob namontujte do *uživatelské* polohy zasunutím kotvících bodů do příslušných otvorů.



- Pokud je přístroj používán jako gril, sundejte varné grilovací desky a nádržky na vodu (zkontrolujte, že jsou studené).

Zapálení

- Otevřete přívod plynu (kohout nebo páčku regulacího ventilu).

- Otočte kolečko odpovídající danému hořáku proti směru hodinových ručiček do polohy maximálního průtoku ().
- Vyčkejte 2 – vteřiny a několikrát stiskněte tlačítko piezoelektrického zapalovače (), dokud se hořák nezapálí. Pokud se nezapálí ani na třetí pokus, otočte ovládací kolečko ve směru hodinových ručiček do polohy „OFF“ (). Vyčkejte 1 minutu a operaci zopakujte.
- Plamen seřídte na rozměr použité nádoby pomocí kolečka, které můžete nastavit do polohy mezi () a ().
V případě silného větru nasměrujte přístroj tak, aby víko vytvořilo větru překážku. Váš přístroj je navíc opatřen novým patentovaným výkonným hořákem do větru Campingaz® „*xcelerate turner*“ spojeným s držákem nádoby na vaření (patentovaným), který zajišťuje 360° ochranu proti větru.
- Po ukončení vaření otočte odpovídající kolečko po směru hodinových ručiček do polohy ().

2) FUNKCE GRIL (modely 400 SG a 600 SG)

Pozn.: při používání funkce Gril musí být držáky nádob na vaření z desky odstraněny.

Pokud byl přístroj používán jako vařič:

- Sundejte držáky nádob na vaření z obou hořáků (přesvědčte se, že nejsou horké).

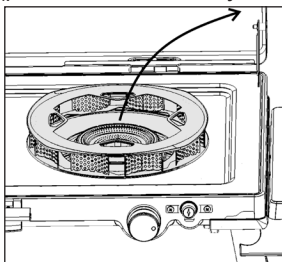

- Vložte na místo nádobu na vodu.

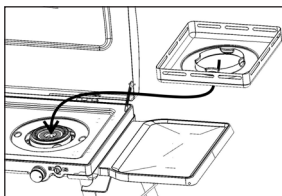

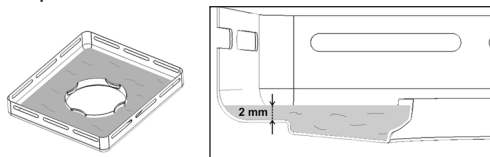

- Vlejte maximálně **25 cl** vody. Hladina vody musí být maximálně 1 – 2 mm nad oplechováním kolem hořáku.

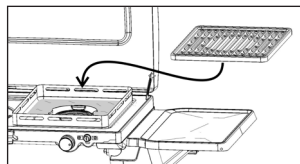

- Umístěte grilovací desku na nádobku s vodou a zkontrolujte stabilitu (grilovací deska a nádobka s vodou musí být dokonale srovnané).



Zapálení

- Otevřete přívod plynu (kohout nebo páčku regulacího ventilu).
- Otočte kolečko odpovídající danému hořáku proti směru hodinových ručiček do polohy maximálního průtoku ().
- Vyčkejte 2 – vteřiny a několikrát stiskněte tlačítko piezoelektrického zapalovače (), dokud se hořák nezapálí. Pokud se nezapálí ani na třetí pokus, otočte ovládací kolečko ve směru hodinových ručiček do polohy „OFF“ (). Vyčkejte 1 minutu a operaci zopakujte.

Poznámka: Nádoby nikdy nedávejte na horkou desku grilu.

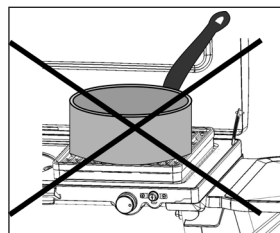

Přehřívání

Grilovací desku nechte asi 3 minuty přehřívát (kolečka v poloze Gril (GRILL )) dokud nebude dosaženo ideální teploty pro grilování.

Grilování

- Grilovací desky jsou opatřeny vysoce kvalitním smaltem, který umožňuje zdravé grilování. Před grilováním se doporučuje je lehce potřít olejem.

Vařič má 2 strany:

1. Rovná strana pro kontaktní vaření, perfektní pro malé plátky masa nebo ryb, menší zeleninu, topinky, ...
2. Perforovaná strana ideální pro grilování.

- Díky zachycování tuku v nádržce s vodou je grilování zcela zdravé (bez zbytkových nebo zuhelnatělých mastnot a tuků) a potraviny si zachovávají svou chuť a měkkost.
- Grilovací deska dosáhne maximální teploty (ideální pro grilování) po zhruba 3 minutách přehřívání.
- Rozmístěte potraviny na grilovací desku.
- Intenzitu grilování je také možné upravovat umístěním potravin na desce: maximální výkon ve středu každého hořáku, mírnější na okrajích.
- Po ukončení vaření otočte odpovídající kolečko po směru hodinových ručiček do polohy ().

Zastavení

- Zavřete kohoutek redukčního ventilu nebo plynové lahve.
- Po zhasnutí plamenů uzavřete kohoutky vařiče otočením koleček do polohy ().

G - DEMONTÁŽ NEBO VÝMENA PLYNOVÉ BOMBY

- Zkontrolujte, zda je kohout plynové bomby nebo páčka regulacího ventilu v uzavřené poloze.
- Otočte ovládací kolečka po směru hodinových ručiček do polohy ().
- Odpojte regulací ventil od plynové bomby.
- Namontujte novou plynovou bombu.
- Pripojte regulací ventil k plynové bombě (před připojením regulacího ventilu zkontrolujte jeho těsnění).

H - UKLÁDÁNÍ PŘÍSTROJE PRO PŘEPRÁVU

DŮLEŽITÉ: Nejprve odmontujte plynovou láhev a zkontrolujte, že jsou všechny kohoutky v poloze () a že přístroj zcela vychladl.

Modely 400 SG a 600 SG

- Pokud byl přístroj používán jako gril, sundejte grilovací desky a nádoby na vodu.
- Pokud byl přístroj používán jako vařič, sundejte držáky na nádobu z obou hořáků.

- Nádoby na vodu vyprázdněte, případně očistěte a vložte na místo.
- Vraťte držáky na nádoby na vaření, aby bylo možné zasunout horní hvězdicovitou část do zářezů nádoby na vodu.
- Umístěte grilovací desky tak, aby kotvící body držáků na nádoby procházely přes otvory v grilovací desce.

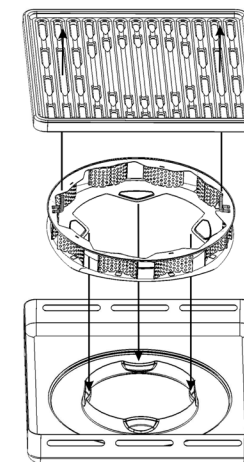

- Zavřete víko přístroje.

Pouze model 600 SG

- Vytáhněte 4 háčky a sundejte látkovou přihrádku. Složte kovovou výztuž a srolujte látku kolem.
- Sundejte boční přihrádky: vyndejte šrouby, které přihrádky drží. Vytáhněte dráty a umístěte je do přihrádky (viz obrázek níže).

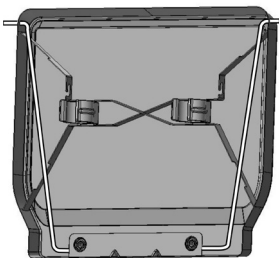

- Otočte přístroj a položte ho na víko.
- Odšroubujte 4 podstavce.
- Srolovanou látkovou policičku s pomocí 2 suchých zipů upevněte na spodní stranu nádoby.
- 4 nohy vložte zpět pod tělo, postupujte opačným směrem proti postupu při montáži.
- Boční police uložte pod tělesem vařiče. Tyto police jsou drženy plastovými svorkami na spodní straně polic. Sponky nandejte na nohy ve spodní části vařiče.

I - SKLADOVÁNÍ - ÚDRŽBA

a) Přístroj

- Provádejte pravidelnou údržbu vašeho přístroje a budete s ním spokojeni po mnoho let.
- Varic necistete za chodu. Pockejte, až se ochladí, abyste se vyhnuli spálení horkými částmi (grilovací desky, držáky nádob na vaření, hořáky).
 - Sundejte grilovací desky, nádobku na vodu a vodu vylejte (funkce gril).
 - Chcete-li sejmout vrchní část horáku, sundejte napřed mřížku pod hrnec.
 - Zkontrolujte, zda hadička Venturi hořáku není na úrovni trysky ucpaná prachem či pavučinami. Při čištění dbejte, abyste neucpali otvory horáku. Pokud jsou otvory ucpané, napr. prekypělými potravinami, ponorte horní část horáku do vlažné vody a ocistete je nekovovým kartáčem.
 - Mastné části vycistete vodou a mýdlem nebo neabrazivním odmašťovacím prostředkem (Nepoužívejte drátěnky ani abrazivní prostředky).

- Pro snadnější čištění je možné grilovací desky, nádobku na vodu a držáky umývat v myčce nádobí.
- Pouze model „600 SG“: police a teleskopické nohy budou uloženy pod spotřebičem s poskytnutými upevňovacími prvky.
- Nezapomeňte chránit víko přístroje tím, že mezi víko a držák nádob na vaření a složené kryty proti větru něco vložíte (papír, karton atd).
- Celý přístroj skladujte v suchém a větraném místě.
- Pokud přístroj nepoužíváte déle než 30 dnů, zkontrolujte, zda nejsou trubice hořáky ucpané pavučinami, což by mohlo snížit výkonnost přístroje nebo vést k nebezpečnému hoření plynu mimo hořák.

b) Pružná nebo ohebná hadice mezi regulačním ventilem a přístrojem.

- Pravidelně kontrolujte stav hadice a pokud se na ní objeví znaky stárnutí nebo prasklinky, nebo pokud to vyžadují vnitrostátní předpisy, hadici vyměňte.
- Ve Francii je nutné hadici se svorkami po dosažení doby trvanlivosti vytištěné na hadici vyměnit a nahradit sadou splňující požadavky normy XP D 36-110.
- Při montáži nové hadice, jejíž délka musí být max. 150 cm, se řiďte pokyny přiloženými k této nové hadici a postupujte dle odstavce B).
- Pokud nehodláte vařič delší dobu používat, odpojte plynovou láhev.

Používání a údržba modelu 600 SG

- Pro vaši bezpečnost: nepokládejte plynovou láhev na látkovou přihrádku nebo na boční kovové přihrádky. Toto příslušenství je vyhrazeno pro pokládání potravin, talířů a kuchyňského náčiní.
- Textilní přihrádka a jednotlivé kovové části stánku lze umývat vodou a mýdlem, ne abrazivními prostředky či drátěnkou.

ZAVADA / NAPRAVA

Hořák nelze zapálit

- Špatný přívod plynu
- Regulační ventil nefunguje
- Hadice, kohout, Venturiho trubice nebo otvory horáku jsou ucpané

Hořák vynechává nebo zhasíná

- Zkontrolujte, zda je v bombe plyn
- Zkontrolujte připojení hadice
- Obratťe se na poprodejní servis

Plamen není stejnomerný

- Nová bomba může obsahovat vzduch. Behem používání přístroje bude závada zmizí.
- Obratťe se na poprodejní servis

Príliš vysoký plamen na horáku

- Ucpaná Venturiho trubice (napr. pavucinami)
- Obratťe se na poprodejní servis

Plamen u vstrikovace

- Plynová bomba je téměř prázdná
- Vymente bombu a závada bude odstranena
- Obratťe se na poprodejní servis

Hořící únik plynu u konektoru

- Okamžitě vypněte přívod plynu
- Netěsný konektor: utáhněte matice nebo vyměňte trubku
- Obratťe se na poprodejní servis

Nedostatečné teplo

- Ucpaný vstrikovac nebo Venturiho trubice
- Obratťe se na poprodejní servis

Horící plamen za kohoutem prutoku

- Závada regulačního ventilu
- Vypnete přístroj
- Obratťe se na poprodejní servis

A - H ábrák: lásd a 3. oldalt

MEGJEGYZÉS: Amennyiben azt másképpen nem jelezzük, a jelen használati útmutatóban előforduló általános kifejezések: „eszköz / elem / termék / berendezés / készülék” minden esetben a „400 S / 400 SG / 600 SG” típusú termékre vonatkoznak.

Köszönjük, hogy a Campingaz® rezsót választotta.

Ez a használati útmutató az alábbiakban felsorolt összes változatra érvényes:

- **400 S:** 2 égős rezsó
- **400 SG:** 2 égős rezsó és grill funkció
- **600 SG:** 2 égős főzőlap, grill funkció, állvány és polcok.

A - FELSZERELÉSE (600 SG modell) 1) Az állvány és az oldalsó polcok felszerelése (600 sg modell)

Az állvány felszerelése

Sík és tiszta felületen fordítsa meg a készüléket.

Távolítsa el a rezsó teste alatt elhelyezkedő oldalsó polcokat. Ezeket a polcokat műanyag gyűrűk tartják a teleszkópos alumínium lábakon. Húzza meg függőlegesen a polcokat a kiakasztásuk érdekében (**A ábra**).

Nyissa szét a tépőzáras rögzítésű, felgöngyölt textilpolcot.

Akassza ki a teleszkópos lábakat a helyükről, a rezsó alján (**B ábra**):

- nyomja be a **B** gombot (1)
- csúsztassa el a csövet a kiszabadításához (2)
- válassza le (3).

Ismételje meg a műveletet a másik 3 láb esetén. Csavarja be az egyes lábakat a tálca 4 sarkába, ellenőrizze a meghúzásukat (**C ábra**).

Az oldalsó polcok rögzítése

Távolítsa el a polc alatt elhelyezett tartóhuzalt, a huzal összenyomásával **F (D ábra)**.

Helyezze a kitámasztókeret végeit a lábak

oldalán található lyukakba. (E ábra).

Figyelem: Minden lábon 2 lyuk van. Amikor a kitámasztókeret végeit a lyukakba illeszti, a két első láb esetén az alsó, a két hátsó láb esetén pedig a felső lyukakat használja:

- Első oldal: legalsó lyuk (T1)
- Hátsó oldal: legfelső lyuk (T2) (lásd a D ábrát)

Helyezze fel az egyik polcot a készülék oldalsó tartóelemére (F ábra – „a” szakasz). Rögzítse a 2 rögzítőcsavart (F ábra – „b” szakasz).

Akassza be a tartóhuzalt az erre a célra kialakított EN nyílásokba, a polc alsó részén. Ismétlje meg ezt a műveletet a második polc esetén.

Ellenőrizze a polcok rögzítéseinek stabilitását, mielőtt súlyt helyezne azokra.

A középső textil polc elhelyezése (G ábra)

- Hajtsa ki a polcot, egymás után kinyitva a csuklós kereteket mindegyik oldalán.
- Helyezze a keretek P végeit a műanyag gyűrűkbe (szabadon forognak a lábakon).

Ellenőrizze, hogy a polc megfelelően meg van-e feszítve (hajtsa ki teljes mértékben a kereteket P, hogy növelje a készüléke stabilitását).

Stabilitás a talajon

Beállíthatja a készüléke stabilitását a talajon, a lábak végein elhelyezkedő beállítócsavarok segítségével (H ábra).

2) A lábak felszerelése (400 s és 400 sg modell)

Állítsa fejre a készüléket egy tiszta és sima felületen.

Csavarja be a csavart a láb alján lévő lyukba. Egy csavarhúzó segítségével húzza meg a csavart (I ábra).

Megjegyzés:

Ügyeljen rá, hogy a csavart ne húzza meg túl erősen. A csavarhúzó nincs mellékelve.

B - AZ ÖN BIZTONSÁGA ÉRDEKÉBEN

MEGJEGYZÉS

Ez a használati utasítás arra szolgál hogy lehetővé tehesse az Ön Campingaz® készülékének helyes és biztonságos használatát.

Olvassa el a használati utasítást annak érdekében hogy közelebbről megismerkedhessen a készülékkel mielőtt összekötné a gáztartáljal.

Tartsa be a használati utasításban leírt lépéseket. Az utasítások nem betartása veszélyes lehet Ön és környezeté számára.

Orizze állandóan a használati utasítást biztos helyen hogy szükség esetén bármikor elérhető legyen az Ön számára.

Ez a készülék már a gyártásból arra van állítva hogy bután vagy propángázzal működjön egy erre alkalmas nyomáscsökkentő, illetve egy hajlékony vagy rugalmas cső segítségével, melyeket külön árusítunk.

Ne használjon egy repedt, rosszul működő vagy károsodott készüléket. Vigye vissza kereskedőjéhez akinek feladata hogy az Önhöz legközelebbi eladás utáni szolgálati hálózathoz vezesse.

Soha ne módosítson a készüléken és ne használja olyan alkalmazásra melyre nem ajánlott.

A készülék kizárólag kültéren és gyúlékony anyagoktól távol használható. Soha ne használja a készüléket az edénytartói nélkül.

A készülék bármely módosítása veszélyes lehet.

A mellékelt csavarokkal szerelje össze a lábakat az első használat előtt (400 S és 400 G modell). A készüléket soha ne használja a lábak nélkül.

- A felhasználónak tilos a gyártó vagy a gyártó képviselője által leplombált részegységeket szerelni.
- A készüléket működés közben soha ne

hagyja felügyelet nélkül.

- Használat után zárja el a gázpalackot.

C - GÁZPALACK ÉS NYOMÁSCSÖKKENTŐ

Ez a készülék a CAMPINGAZ® 904 vagy 907 típusú butángázpalackkal.

Használható még más nagyobb propán vagy butángázpalackokkal (6 kg, 13 kg) és a hozzáillő nyomáscsökkentővel (kérdezze meg viszonteladóját):

- **Franciaország, Belgium, Luxemburg, Egyesült Királyság, Írország, Portugália, Spanyolország, Olaszország, Görögország:** bután 28 mbar / propán 37 mbar
- **Hollandia, Norvégia, Svédország, Dánia, Finnország, Csehország, Magyarország, Szlovénia, Szlovákia, Bulgária, Törökország, Románia, Horvátország:** bután 30 mbar / propán 30 mbar.
- **Lengyelország:** propán 37 mbar.
- **Svájc, Németország, Ausztria:** bután 50 mbar/ propán 50 mbar.

A palack csatlakoztatását vagy cseréjét mindig jól szellőző helyen végezze el úgy, hogy semmilyen nyílt láng, szikra vagy hőforrás ne legyen a helyiségben.

D – CSŐ

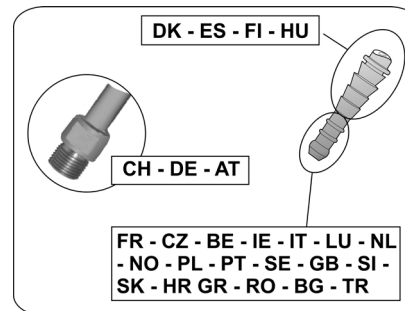

Franciaország:

A készüléket olyan flexibilis csővel kell használni, amely csatlakoztatható a készülék felőli oldalon és a nyomáscsökkentő felőli oldalon elhelyezkedő gyűrűs végződésekre, bilincsekkel rögzítve (XP D 36-110 szabvány).

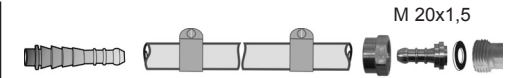

Győződjön meg róla, hogy a flexibilis tömlő nem csavarodik, vagy törik meg, illetve, hogy nem érintkezik a készülék meleg oldalfalával. A tömlőt ki kell cserélni a tömlőre írt szavatosság lejártakor, illetve ha a tömlő megsérül, vagy megrepedezik.

Ne húzza meg, és ne lyukassza ki a csövet. Tartsa távol az olyan tárgyaktól, melyek felmelegedhetnek.

Teendők, ha a készüléket az XP D 36-110-es flexibilis tömlővel használja:

A cső felszerelése: kövesse a rugalmas csőhöz és a rögzítőbilincsekhez mellékelt felszerelési utasításokat.

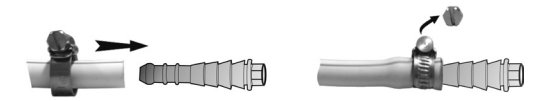

A légmentes záródás ellenőrzését az E) bekezdésben található utasítások alapján végezze.

Belgium, Luxemburg, Hollandia, Egyesült Királyság, Írország, Lengyelország, Portugália, Spanyolország, Olaszország, Horvátország, Norvégia, Svédország, Dánia, Finnország, Svájc, Csehország, Magyarország, Szlovénia, Szlovákia, Görögország, Bulgária, Törökország, Románia:

A készülék egy csavaros véggel van felszerelve. Propán / bután gáz használatra alkalmazott minőségű hajlékony csővel kell használni. Hosszúsága nem haladhatja meg az 1,20 m-t. Ha megsérült, ha repedések keletkeztek rajta, ha az országos előírások megkövetelik, vagy ha érvényessége lejár, ki kell cserélni. Ne húzza meg, és ne lyukassza ki a csövet. Tartsa távol az olyan tárgyaktól, melyek felmelegedhetnek.

Győződjön meg róla, hogy a flexibilis tömlő nem csavarodik, vagy törik meg.

Svájc, Németország, Ausztria:

A készüléket propán / bután gáz használatra

alkalmazott minőségű hajlékony csővel kell használni. Hosszúsága nem haladhatja meg az 1,50 m-t. Ha megsérült, ha repedések keletkeztek rajta, ha az országos előírások megkövetelik, vagy ha érvényessége lejár, ki kell cserélni. Ne húzza meg, és ne lyukassza ki a csövet. Tartsa távol az olyan részekről, melyek felmelegedhetnek. Győződjön meg róla, hogy a flexibilis tömlő nem csavarodik, vagy törik meg.

A hajlékony cső csatlakoztatása: a cső a készülék végére való csatlakoztatásához csavarja fel erősen, de nem túlhúzva a cső anyacsavarját 2 megfelelő kulccsal:

- 10-es kulcs a vég blokkolásához
- 17-es kulcs a cső anyacsavarjának csavarásához

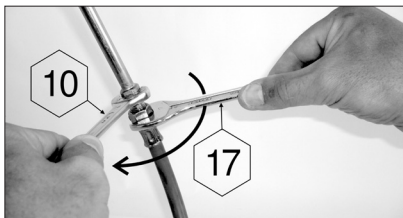

A másik végét csatlakoztassa a nyomáscsökkentő kimeneti csatlakozójához. A légmentes záródás ellenőrzését az E) bekezdésben található utasítások alapján végezze.

E - A KÉSZÜLÉK ÖSSZEKAPCSOLÁSA

Ha egy üres tartály van helyben, olvassa el az F) paragrafust : "A gáztartály szétszerelése vagy kicserélése".

Egy gáztartály felszerelése vagy szétszerelése érdekében, mindig egy jól szellőztetett külső helyiségben cselekedjen, és soha nem láng, hoforrás vagy szikra (cigaretta, elektrikus készülék stb.) közelében, távol más személyektől és lobbanékony anyagoktól.

Helyezze a gázpalackot a talajra, a készülék mögé vagy mellé.

Fontos: soha ne tárolja a gázpalackot a

polcokon (fém vagy textil).

Zárja el a nyomáscsökkentő vagy a gázpalack csapját.

Csavarja fel vagy pattintsa rá a nyomáscsökkentőt a gázpalackra vagy a gázpalack csapjára.

Zárja le a rezsó csapjait, elforgatva a kapcsológombokat az óramutató járásával ellentétes irányban, (●) állás.

Ellenőrizze, hogy a cső megfelelően van-e elvezetve, csavarás és húzás nélkül.

Ellenőrizze, hogy az égőfej csövének levegőnyílásait az injektornál nem tömíti-e el por vagy pókháló.

Légmentes záródás:

Ne keresse a folyásokat láng segítségével, hanem használjon egy gázfolyást jelző folyadékot.

- Helyezze a gázfolyást jelző folyadékot a palack / nyomáscsökkentő / cső / készülék összekapcsoló pontjaira.

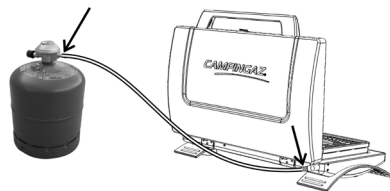

A csapoknak az (●) pozícióban kell maradniuk.

- Nyissa ki a gáz bevezetési pontját (a nyomáscsökkentő csapja vagy foggantyúja).
- Ha buborékok kelletkeznek, azt jelenti hogy gázfolyás van.
- Hogy megszüntesse a folyást, szórítsa meg a csavarokat. Ha egy alkatrész hibás, cseréltesse ki. A készüléket nem szabad működésbe hozni amíg a folyás meg nem szűnt.
- Zárja el a gázpalack csapját.

Fontos:

Legalább évente egyszer kell ellenőriztetni a készüléket, illetve minden egyes alkalomkor amikor a gázpalack ki van cserélve.

F - HASZNALAT

Használati óvintézkedések:

A különösen meleg részek kezeléséhez fokozottan ajánljuk védőkesztyű használatát.

Ne használja a készüléket faltól vagy gyúlékony tárgytól 20 cm-nél kisebb távolságra.

FIGYELEM: a készüléket teljesen ki kell hajtani és össze kell szerelni, még rezsó működés esetén is.

Helyezze a készüléket ega vízszintes felületre és ne mozgassa használat közben.

Folyás (szag vagy gáz) esetén, zárja el az összes csapot.

Várjon amíg a készülék teljesen kihűl elpakolás előtt.

Használat után, mindig zárja el a nyomáscsökkentő vagy a gázpalack csapját.

Ne használjon a kempingfőzőn 26 cm-nél nagyobb vagy 16 cm-nél kisebb átmérőjű edényt.

Tartsa távol a kisgyermeket a készüléktől, bizonyos alkatrészek nagyon forróak lehetnek.

A tároláshoz szükséges műveletek elvégzése előtt várja meg a készülék teljes kihűlését.

A használat után mindig zárja el a nyomáscsökkentő vagy a gázpalack csapját.

Ne mozgassa a készüléket a működése közben.

A fedél oldalán elhelyezkedő biztonsági karnak L feltétlenül ütközési helyzetben kell lennie (leengedett kar), hogy megelőzhető legyen a fedél szándékolatlan becsukódása.

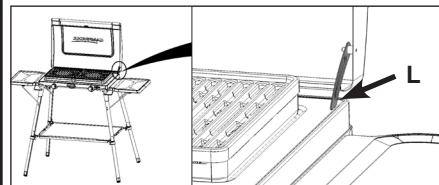

Rezsó vagy Grill használat esetén, végezze el a begyújtást a piezo berendezéssel, a beállító kapcsológombot „ ” helyzetbe állítva.

A Grill funkció használata esetén mindig ellenőrizze, hogy van-e víz a víztartó tálcában. Soha ne működtesse a grillsütő tálcát maximális teljesítményen

(⚡). A begyújtás után ellenőrizze, hogy a készülék beállító kapcsológombjai Grill (GRILL) helyzetben vannak-e.

Soha ne működtesse a Grill funkciót (beállító kapcsológomb Grill helyzetben ételek nélkül, a 2 - 3 perces előmelegítési időtartamon túl, ellenkező esetben károsodhat a speciális bevonat.

400 SG és 400 S modellek

A készülék működése közben az elhelyezésére szolgáló tartó magas hőmérsékletre melegedhet. A készüléket nem szabad éghető anyagból készült felületre (műanyag, abrosz stb.) helyezni. A készülék és a tartó közé tegyen jó hőszigetelő és éghetetlen anyagot.

1) REZSÓ FUNKCIÓ

- Ha a készülék a szállításhoz be van csomagolva, távolítsa el a grillező lapokat (400 SG és 600 SG modellek), az edénytartókat és a víztartó rekeszeket.
- Fordítsa meg és szerelje fel az edénytartókat használat helyzetben, beillesztve a rögzítőhuzalokat az erre a célra kialakított lyukakba.

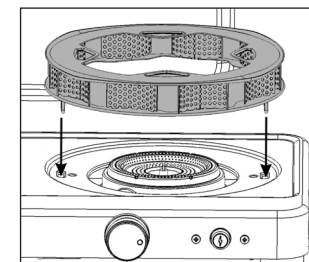

- Ha a készülék Grill üzemmódban volt használva, távolítsa el a grillsütő lapokat és a víztartó tálcákat (ellenőrizze, hogy azok hidegek-e).

Begyújtás

- Nyissa ki a gáz bevezetési pontját (a nyomáscsökkentő csapja vagy foggantyúja).

- Forgassa el az égőfejnek megfelelő kapcsológombot az óramutató járásával ellentétes irányban, teljesen nyitott állásba (⚡).
- Várjon 2 - 3 másodpercet és nyomja meg több alkalommal a piezo gombot (⚡) az égőfej begyulladásáig. Ha 3 próbálkozás után nem gyullad be, állítsa a beállító kapcsológombot „OFF” állásba (●) elforgatva azt az óramutató járásával megegyező irányban. Várjon 1 percet, mielőtt megismétli a műveletet.
- Állítsa be a lángot az alkalmazott edény méretének megfelelően, elforgatva a kapcsológombot (⚡) és (⚡) közötti tartományban.

Erős szél esetén állítsa be úgy a készüléket, hogy a fedél szélárnyékot biztosítson. Egyébként készüléke új Campingaz® „xcelerate burner” szabadalmaztatott, szélben is nagy teljesítményt biztosító égőfejjel és az ehhez kapcsolódó edénytartóval (szabadalmaztatott) van felszerelve, amely a 360°-os szélfogó szerepét is betölti.

- A főzés befejezése után forgassa el az égőfejnek megfelelő kapcsológombot az óramutató járásával megegyező irányban, a (●) helyzetig.

2) GRILL FUNKCIÓ (400 SG és 600 SG modellek)

Megjegyzés: a Grill funkció használata esetén az edénytartókat le kell venni a tálcáról.

Ha a készülék rezsó módban volt használatban:

- Távolítsa el az edénytartókat a 2 égőfejről (ellenőrizze, hogy azok hidegek-e).

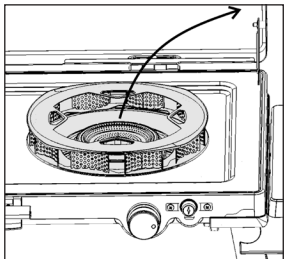

- Helyezze a víztartó rekeszt.

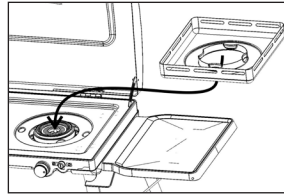

- Töltsön be maximum **25 cl** vizet. A víz szintjének 1-2 mm-rel magasabbnak kell lennie, mint az égőfej körüli domborított forma magassága.

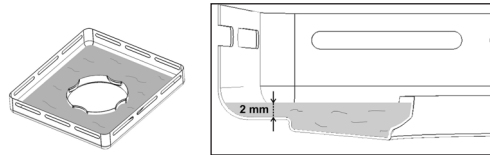

- Helyezze el a grillsütő lapot a víztartó rekeszre, ügyelve a tökéletes stabilitására a víztartó rekeszen (tökéletes illeszkedés a grillsütő lap és a víztartó rekesz között).

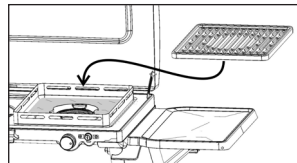

Begyűjtés

- Nyissa ki a gáz bevezetési pontját (a nyomáscsökkentő csapja vagy foggantyúja).
- Forgassa el az égőfejnek megfelelő kapcsológombot az óramutató járásával ellentétes irányban, teljesen nyitott állásba (⚡).
- Várjon 2 - 3 másodpercet és nyomja meg több alkalommal a piezo gombot (⚡) az égőfej begyulladásáig. Ha 3 próbálkozás után nem gyullad be, állítsa a beállító kapcsológombot „OFF” állásba (●) elforgatva azt az óramutató járásával megegyező irányban. Várjon 1 percet, mielőtt megismétli a műveletet.

Megjegyzés: Edényt soha ne állítson a grillfőzőlapra.

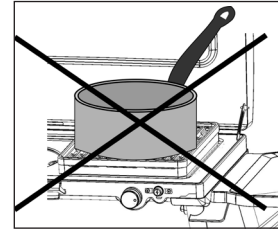

Előmelegítés

Hagyja körülbelül 3 percig előmelegedni a grillsütő lapot (a kapcsológombok Grill helyzetben (GRILL)) az ideális sütési hőmérséklet elérése érdekében.

Főzés / Sütés

- A grillsütő lapokat kiváló minőségű zománc borítja, amely egészséges sütést tesz lehetővé. Ajánlott minden grillezés előtt vékony olajréteggel bevonni a felületet.

A főzőlap megfordítható, mindkét oldala használható sütésre:

1. Sima felületű oldal: a lap érintkezik az étellel – kisebb hús- vagy halszeletek, kisebb zöldségek, pirítós stb.
2. Rácsos oldal: grillezéshez.

- A zsír víztartályban történő összegyűjtése révén a sütés teljesen egészséges (nincs visszamaradó vagy elszennesedett zsír) és az ételek megőrzik ízüket és puhaságukat.
- A grillsütő lap körülbelül 3 perc előmelegítés után éri el maximális hőmérsékletét (a grillsütéshez ideális).
- Helyezze az ételeket a grillsütő lapra.
- Lehetőség van a sütés intenzitásának szabályozására is, az ételek grillsütő lapon történő elhelyezkedésének módosításával: maximális teljesítmény az égőfejek középső részén, amely a szélek felé haladva csökken.
- A főzés befejezése után forgassa el az égőfejnek megfelelő kapcsológombot az óramutató járásával megegyező irányban, a (●) helyzetig.

Leállítás

- Zárja el a nyomáscsökkentő vagy a gázpalack csapját.

- A lángok kialvása után zárja el a rezsó csapjait, a kapcsológombokat (●) helyzetbe állítva.

G - A GÁZPALACK LEBONTÁSA VAGY KICSERÉLÉSE

- Ellenőrizze hogy a gázpalack csapja vagy a nyomáscsökkentő foggantyúja jól van elzárva.
- Állítsa a beállító kapcsológombokat (●) helyzetbe, elforgatva azokat az óramutató járásával megegyező irányban.
- Kapcsolja szét a nyomáscsökkentőt a gáztartálytól.
- Állítsa be az új gázpalackot.
- Kapcsolja össze a nyomáscsökkentőt a gázpalackkal (ellenőrizze a nyomáscsökkentő csatlakozórészét mielőtt a gázpalackhoz kötné).

H - A KÉSZÜLÉK SZÁLLÍTÁSI HELYZETE

FONTOS: Először a gázpalackot szerelje le, és ellenőrizze, hogy az összes csap (●) helyzetben van-e, valamint hogy a készülék megfelelően kihűlt-e.

400 SG és 600 SG modellek

- Ha a készüléket Grill módban használta, távolítsa el a grillsütő lapokat és a víztartó rekeszeket.
- Ha a készüléket rezsóként használta, távolítsa el az edénytartókat a 2 égőfejről.
- Helyezze el a víztartó rekeszeket, miután kiürítette és szükség esetén megtisztította azokat.
- Fordítsa meg az edénytartókat, hogy a felső csillag alakú részt beilleszthesse a víztartó rekesz nyílásaiba.
- Helyezze el a grillsütő lapokat úgy, hogy az edénytartók rögzítőhuzaljai áthaladjanak a grillsütő lapok résein.

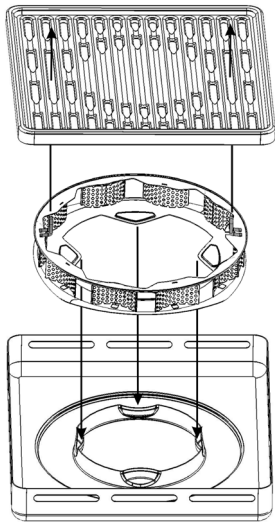

- Zárja le a készülék fedelét.

Csak a 600 SG modell

- Válassza le a textil polcot, a 4 kampó eltávolításával. Hajtsa össze a fém kereteket és tekerje fel a textilt a keretek köré.
- Vegye le az oldalsó polcokat: szerelje ki a polcokat tartó csavarokat. Vegye ki a tartóhuzalokat és helyezze azokat az egyes polcok alá (lásd az alábbi ábrát).

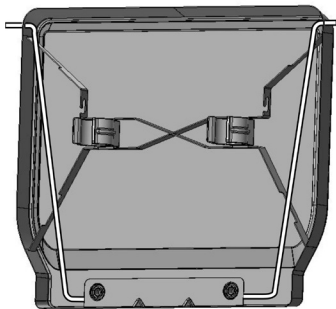

- Fordítsa meg a készüléket, és fektesse azt a fedelére.
- Csavarja ki a 4 lábat.
- Az összetekert textilpolcot rögzítse a gázfőző alá a 2 db tépőzáras heveder segítségével.
- Helyezze vissza a 4 lábat a főző alsó

részébe, fordított sorrendben, mint ahogyan összeszerelte.

- Az oldalsó polcokat helyezze vissza a főző alsó részébe. A polcok alján műanyag gyűrűk találhatók a polcok rögzítésére. A gyűrűket pattintsa rá a főző alján lévő lábakra.

I - TÁROLÁS - KARBANTARTÁS

a) Készülék

Rendszeresen tartsa karban rezsóját; hosszú éveken át elégedett lesz vele.

- Ne tisztítsa a rezsót működés közben. Várjon amíg teljesen kihűl hogy elkerüljön bármilyen meleg résznek köszönhető égésveszélyt (grillsütő lapok, edénytartók, égőfejek).
- Távolítsa el a grillsütő lapokat, a víztartó rekeszt és ürítse ki a vizet (Grill funkció).
- Ahhoz hogy kivegye a gyújtó cilinderét, vegye ki a serpenyo tartót.
- Ellenorizze, hogy az égőfej Venturi csövet az injektor szintjén nem torlaszolja e el por, vagy pókháló.

Tisztítás közben ügyeljen arra hogy ne dugaszolja el a gyújtók nyílásait. Ha ezek el vannak dugaszolva, például az étel kicsapongása miatt, mártsa a gyújtó cilinderét langyos vízbe és dugaszolja ki a nyílásokat egy nem fémből készült kefe segítségével.

- Tisztítsa a zsíros részeket vízzel és szappannal vagy pedig egy súrlódás ellen védo mosóporral (Ne használjon súrolószivacsot vagy súrolószereket).
- A könnyebb tisztítás érdekében a grillsütő lapok, a víztartó rekesz és az edénytartók mosogatógépben is elmosogathatók.
- Csak a „600 SG” modell esetén: a tároláshoz a polcokat és a teleszkópos lábakat a készülék aljára kell rögzíteni az erre szolgáló rögzítőelemekkel.
- Ne felejtse el megvédeni a készülék fedelét, védőanyagot (papír, karton stb.) illetve a fedél és a grillsütő lapok közé.
- Helyezze a berendezést száraz és jól szellőző helyre.
- Amennyiben a készüléket legalább 30 napon keresztül nem használta, ellenorizze, hogy nem tömítik-e el pókhálók az

égőfej csövének nyílásait, ez ugyanis a készülék hatékonyságának csökkenését, illetve a gáz égőfejen kívüli belobbanását eredményezheti.

- Rakja el az egészet egy száraz és jól szelloztetett helyiségben.

b) Rugalmas vagy hajlékony cső a nyomáscsökkentő és a készülék között

Bizonyos időközönként ellenorizze a cső állapotát és cserélje ki, ha azon öregedési nyomok vagy repedések láthatók, illetve ha a nemzeti előírások azt megkövetelik.

Franciaországban, a flexibilis csövekre nyomtatott lejárat dátum elérésekor a flexibilis csövet a rögzítőbilincsekkel együtt ki kell cserélni az XP D 36-110 szabványnak megfelelő készletre.

Kövesse a legfeljebb 1,50 m hosszúságú új készletekhez mellékelt szerelési utasításokat, és a B) paragrafusban leírt eljárást.

Ha a rezsót hosszú időn keresztül nem szándékozik használni, kösse le a gáztartályt.

A 600 SG modell használata és karbantartása

Az Ön biztonsága érdekében: ne tegye a gázpalackot a textil polcra vagy a fém oldalsó polcokra. Ezek a tartozékok az ételek, edények és konyhai eszközök elhelyezésére szolgálnak.

A textil polc és az állvány különböző fém részei víz és szappan segítségével tisztíthatók, súrolószerekekkel és súrolószivaccsal nem.

RENDELLENESSEGEK MEGOLDASOK

A gyújtó nem gyullad be

- A gáz rossz bevezetési pontja
- A nyomáscsökkentő nem működik
- A gyújtó csöve, csapja vagy nyílásai el vannak dugaszolva

A gyújtó kihagy vagy kialszik

- Ellenorizze hogy van-e gáz
- Ellenorizze hogy a cső jól be van-e rögzítve
- Forduljon az eladás utáni szolgálati hálózathoz

Ingatag forgólángok

- Új palack mely levegot tartalmazhat. Hagyja működni és a hiba eltunik
- Forduljon az eladás utáni szolgálati hálózathoz

Eros lángforgás a gyújtó felületén

- A cső el van torlaszolva (például: pókháló). Tisztítsa meg a venturicsövet.
- Forduljon az eladás utáni szolgálati hálózathoz

Láng az injektoron

- A palack majdnem üres
- Cserélje ki a palackot és a hiba eltunik
- Forduljon az eladás utáni szolgálati hálózathoz

Ha a csatlakozó körül szivárgó gáz begyulladt

- Azonnal zárja el a gázpalackot
- Szivárgó gázcsatlakozó: húzza meg a rögzítőanyát, vagy cserélje ki a gáztömlőt
- Forduljon az eladás utáni szolgálati hálózathoz

Elégtelen ho

- Az injektor vagy a cső el vannak dugaszolva
- Forduljon az eladás utáni szolgálati hálózathoz

Lángfolyás a szabályozási gomb mögött

- Hibás csap
- Zárja el a készüléket
- Forduljon az eladás utáni szolgálati hálózathoz

NAPOMENA: Ako nije navedeno drugačije, svi sljedeći generični pojmovi „aparat / jedinica / proizvod / oprema / uređaj“ navedeni u ovom priručniku s uputama se odnose na proizvod „400 S / 400 SG / 600 SG“.

Zahvaljujemo vam na kupnji ovog prijenosnog kuhala marke Campingaz®.

Ovaj priručnik vrijedi za sve dole navedene verzije:

- **400 S:** kuhalo s 2 plamenika
- **400 SG:** kuhalo s 2 plamenika i funkcijom grilla
- **600 SG:** kuhalo s 2 plamenika, funkcijom grilla, postoljem, policom i stolićima

A - MONTAŽA

1) Montaža postolja i bočnih stolića (model 600 sg)

Montaža postolja

Okrenite uređaj naopako na ravnoj i čistoj površini.

Otvorite bočne stoliće koji se nalaze ispod tijela kuhala. Ovi stolići drže se na plastičnim prstenovima na teleskopskim nogama od aluminija. Povucite stoliće okomito kako biste ih skinuli (sl. A).

Oslobodite namotanu platnenu policu pričvršćenu remenima na čičak.

Izvodite teleskopske noge iz njihovih ležišta ispod kuhala (sl. B):

- Pritisnite gumb **B** (1)
- Klizno pomaknite cijev da biste ju slobodili (2)
- Uklonite ju (3).

Ponovite postupak za ostale 3 noge.

Zavrnite noge u 4 ugla ploče i dobro ih pritegnite (sl. C).

Namještanje bočnih stolića

Pritisnite potpornu žicu (F) koja se nalazi ispod stolića da biste ju izvadili (sl. D).

Umetnite krajeve potporne žice u bočne otvore na nogama (sl. E).

Pozor: na svakoj nozi nalaze se po 2 otvora. Za umetanje krajeva potporne žice koristite donje otvore na prednjem paru nogu i gornje otvore na stražnjem paru nogu:

- Prednje noge: otvor je postavljen niže (T1)
- Stražnja strana: otvor je postavljen više (T2) (vidi sl. D).

Postavite policu na bočni nosač uređaja (sl. F – korak a).

Pritegnite dva potporna vijka (sl. F – korak b).

Utaknite potpornu žicu u otvore EN namijenjene za tu svrhu ispod stolića.

Ponovite postupak s drugim stolićem.

Provjerite stabilnost oslonaca stolića prije bilo kakvog opterećenja.

Postavljanje središnje tekstilne police (sl. G)

- Raširite policu postupnim otvaranjem zglobnih okvira na dvijema stranama.
- Postavite krajeve okvira **P** u plastične prstenove (koji se slobodno okreću na svakoj od nogu).

Pazite da polica bude dobro zategnuta (otvorite do kraja okvira **P** radi bolje stabilnosti uređaja).

Stabilnost na tlu

Stabilnost uređaja na tlu možete podešavati uz pomoć vijaka za podešavanje koji se nalaze na krajevima svih nogu (fig. H).

2) Montaža nogu postolja (model 400 i 400 sg)

Okrenite uređaj naopako na ravnoj i čistoj površini.

Umetnite vijak kroz otvor na dnu NOGE. Pritegnite vijak odvijačem. (Sl. I)

Napomena:

pazite da ne pretegnete vijak. Odvijač nije uključen u isporuku.

B - ZA VAŠU SIGURNOST VAŽNO

Ova obavijest o ugradnji ima za cilj omogućiti vam pravilnu i sigurnu uporabu vašeg Campingaz® aparata.

Pročitajte ovu obavijest kako biste se upoznali s aparatom prije spajanja plinske boce.

Postupajte u skladu s uputama iz ove obavijesti. Nepoštivanje ovih uputa može prouzročiti opasnost za korisnike i njihovu okolinu. Spremite ove upute na sigurno mjesto za buduće potrebe.

Aparat je tvornički namješten za rad s butanom ili propanom uz pomoć odgovarajućeg redukcijskog ventila i fleksibilne cijevi, koji se prodaju odvojeno. Ne koristite neispravan ili oštećen aparat, te aparat koji propušta. Obratite se trgovcu kod kojeg ste ga kupili koji će vas uputiti u najbliži servis.

Nemojte modificirati niti koristiti ovaj aparat u druge svrhe osim predviđene.

Ovaj uređaj smije se koristiti samo vani i podalje od zapaljivih materijala.

Nikada nemojte upotrebljavati ovaj uređaj bez njegovih nosača posuda.

Svaka preinaka uređaja može biti opasna. Prije prve uporabe montirajte noge postolja pomoću priloženih vijaka (400 S i 400 SG). Nikada nemojte koristiti ovaj uređaj bez nogu.

- Korisnik ne smije rukovati dijelovima koje je zaštitio proizvođač ili njegov zastupnik.
- Nemojte ostavljati uređaj bez nadzora kad radi.
- Isključite dovod plina nakon uporabe.

C - PLINSKA BOCA I REGULATOR

Aparat je moguće je koristiti s bocama butana CAMPINGAZ®, tip 904 ili 907.

Moguće ga je koristiti i s ostalim bocama butana ili propana većeg kapaciteta (6 kg, 13 kg, itd.) te s odgovarajućim redukcijskim ventilima (savjet potražite kod trgovca).

- **Francuska, Belgija, Luksemburg, Velika Britanija, Irska, Portugal, Španjolska, Italija, Grčka:** butan 28 mbar / propan 37 mbar.

- **Nizozemska, Norveška, Švedska, Danska, Finska, Češka, Slovačka, Slovenija, Bugarska, Turska, Rumunjska, Hrvatska:** butan 30 mbar / propan 30 mbar.
- **Poljska:** propan 37 mbar.
- **Švicarska, Njemačka, Austrija:** butan 50 mbar / propan 50 mbar.

HR

Kod postavljanja i zamjene plinske boce, postupak uvijek obavljajte na dobro prozračenom prostoru, nikada u blizini otvorenog plamena, iskre ili izvora topline.

D - CRIJEVO

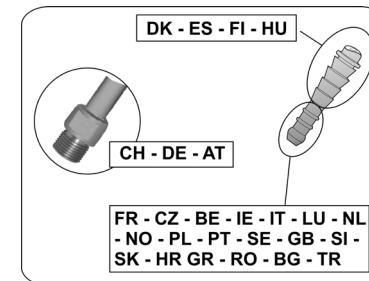

Francuska:

Uređaj se mora koristiti sa crijevom koje se mora namjestiti na priključke s priborima na uređaju i regulatoru i stegnuti objumicama (Standard XP D 36-110).

M 20x1,5



Aparat

Provjerite je li fleksibilno crijevo normalno postavljeno, tj. nije uvrnuto ili zategnuto, i da nije u kontaktu s vrućim stjenkama aparata. Crijevo zamijenite nakon isteka roka valjanosti navedenog na crijevu ili u slučaju oštećenja ili napuklina.

Crijevo se ne smije presavijati ni bušiti. Mora biti udaljeno od dijelova koji bi se mogli zagrijati.

Za uporabu s aparatom s fleksibilnim crijevom XP D 36-110:

Namještanje crijeva: slijedite upute za montažu priložene uz crijevo i objumice.

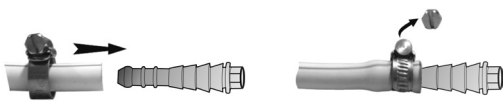

HR Provjerite nepropusnost prema uputama iz odlomka E).

Belgija, Luksemburg, Nizozemska, Velika Britanija, Irska, Poljska, Portugal, Španjolska, Italija, Češka, Norveška, Švedska, Danska, Finska, Hrvatska, Mađarska, Slovačka, Slovenija, Grčka, Bugarska, Turska, Rumunjska:

Uređaj je opremljen prstenastim izlazom. Mora se koristiti zajedno s fleksibilnim crijevom čija je kvaliteta prilagođena uporabi butana i propana. Crijevo ne smije biti dulje od 1,20 m. Mora biti zamijenjeno ako je oštećeno, ako pokazuje pukotine, kada to nacionalni propisi zahtijevaju ili prema valjanosti. Crijevo se ne smije presavijati ni bušiti. Mora biti udaljeno od dijelova uređaja koji bi se mogli zagrijati. Provjerite da li je fleksibilno crijevo normalno postavljeno, tj. nije uvrnuto ili zategnuto.

Švicarska, Njemačka, Austrija:

Ovaj se uređaj mora koristiti s fleksibilnim crijevom čija kvaliteta odgovara za korištenje butana i propana. Njezina duljina ne smije biti veća od 1,50 m.

Mora biti zamijenjeno ako je oštećeno, ako pokazuje pukotine, kada to nacionalni propisi zahtijevaju ili prema valjanosti. Crijevo se ne smije presavijati ni bušiti. Mora biti udaljeno od dijelova koji bi se mogli zagrijati.

Provjerite je li fleksibilno crijevo normalno postavljeno, tj. nije uvrnuto ili zategnuto.

Priključivanje fleksibilnog crijeva: kako bi se crijevo priključilo na ulaz uređaja, treba čvrsto, ali ne previše, pritegnuti prsten crijeva, pomoću 2 odgovarajuća ključa:

- ključ 10 za blokiranje ulaza
- ključ 17 za pritezanje prstena na crijevu

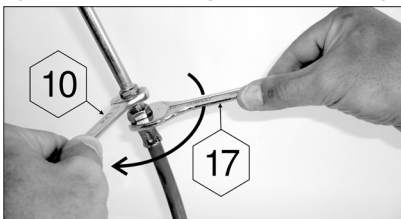

Spojite drugi kraj na izlazni priključak regulatora.

Provjerite nepropusnost prema uputama iz odlomka E).

E - SKLAPANJE APARATA

Ukoliko je priključena prazna plinska boca, pročitajte odlomak G): „Demontaža i zamjena plinske boce“.

Uvijek radite na dobro provjetrenom mjestu i nikada u blizini plamena, izvora topline ili iskre (cigarete, električni aparati i sl.), te daleko od drugih osoba i zapaljivih materijala.

Postavite plinsku bocu na tlo iza ili pokraj uređaja.

Važno: nikada nemojte držati plinsku bocu na tekstilnoj polici ili metalnim stolićima.

Zatvorite ventil na regulatoru ili na plinskoj boci.

Navrnite ili naglavite regulator na plinsku bocu ili na ventil plinske boce.

Zatvorite ventile kuhala okretanjem gumba u smjeru kazaljke na satu, položaj (●).

Provjerite da se crijevo normalno odmotava, bez uvijanja i zatezanja.

Provjerite da otvori za zrak na cijevi gorionika kod mlaznice nisu začepljene prašinom ili paučinom.

Nepropusnost:

Pukotine ne tražite plamenom. Koristite tekućinu za otkrivanje pukotina.

- Stavite tekućinu za otkrivanje istjecanja plina na spojeve plinske boce/redukcijskog ventila/cijevi/aparata.

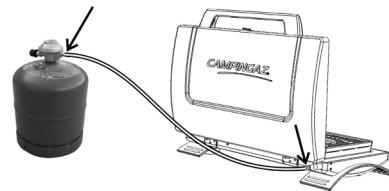

Regulatori protoka trebaju biti namješteni u položaj (●).

- Otvorite dovod plina (ventil ili ručica redukcijskog ventila).
- Ukoliko se pojave mjehurići, prisutno je

istjecanje plina.

- Kako biste zaustavili istjecanje, pritegnite matice fleksibilne cijevi i/ili obujmice dovodne cijevi, ukoliko je primjenjivo. Zamijenite neispravne dijelove. Ne koristite aparat dok ne uklonite istjecanje plina.

Važno:

Ovo je potrebno učiniti barem jednom radi provjere i otkrivanja istjecanja, te prilikom svake zamjene plinske boce.

F - UPORABA

Mjere opreza:

Preporučujemo Vam da koristite zaštitne rukavice kako biste mogli dodirivati vruće dijelove uređaja.

Nemojte koristiti uređaj na manje od 20 cm od zida ili zapaljivih predmeta.

Aparat postavite na vodoravnu površinu i ne premještajte ga prilikom uporabe.

POZOR: uređaj treba potpuno otvoriti i montirati čak i kod funkcije kuhala.

U slučaju istjecanja (miris plina) zatvorite sve ventile.

Aparat treba biti u potpunosti ohlađen prije premještanja.

Prije uporabe, uvijek zatvorite ventil redukcijskog ventila ili plinske boce.

Nemojte upotrebljavati posude čiji je promjer veći od 26 cm ili manji od 16 cm.

Udaljite malu djecu od uređaja jer neki njegovi dijelovi mogu biti jako vrući.

Prije svakog rukovanja radi odlaganja dopustite da se uređaj potpuno ohladi.

Uvijek nakon uporabe zatvorite ventil regulatora ili plinske boce.

Ne pomičite uređaj tijekom rada.

Sigurnosna poluga L na strani poklopca mora biti oborena (u položaju prema dole) kako bi se spriječilo svako slučajno zatvaranje poklopca.

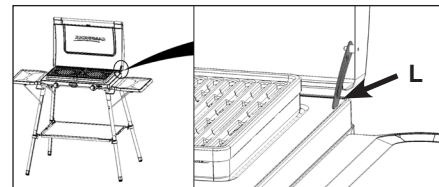

Kod korištenja bilo kuhala bilo grilla upotrijebite piezoelektrično paljenje postavljanjem gumba za podešavanje u položaj "⚡".

Kod korištenja grilla uvijek provjerite da li u spremniku za vodu ima vode. Grijaču ploču za grill nikada nemojte pustiti da radi na maksimumu (⚡). Provjerite da li su gumbi za podešavanje uređaja nakon paljenja u položaju Grill (GRILL).

Nikada ne ostavljajte Grill (gumb za podešavanje u položaju Grill) da radi bez hrane dulje od 2 do 3 minute predgrijavanja kako se ne bi oštetio poseban premaz.

Modeli 400 SG i 400 S

Prilikom rada temperatura podnožja na kojem je postavljen aparat može biti velika. Aparat ne bi smio biti postavljen na zapaljivu podlogu (plastiku, stolnjak itd...). Između aparata i podloge postavite nezapaljivi materijal dobre termičke izolacije.

1) FUNKCIJA KUHANJA

- Ako se uređaj pakira radi prijevoza skinite grijne ploče za grill, (modeli **400 SG** i **600 SG**), nosače posuda i odjeljke za vodu.
- Vratite i namjestite nosače posuda u položaj za uporabu tako što ćete njihova sidrišta ugraditi u otvore namijenjene za tu svrhu.

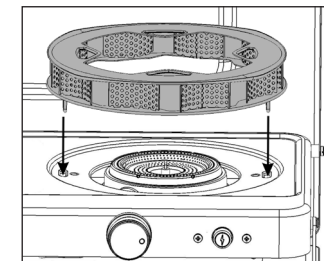

- Ako je uređaj bio korišten kao grill, uklonite grijne ploče za grill i spremnike za vodu (provjerite da li su se ohladili).

Paljenje

- Otvorite dovod plina (ventil ili ručica redukcijuskog ventila).
- Okrenite gumb koji odgovara plameniku suprotno od smjera kazaljke na satu u položaj maksimalne snage (⚡).
- Sačekajte 2 do 3 sekunde te potom pritisnite gumb za piezoelektrično paljenje (⚡) dok ne dođe do paljenja. Ako se plamenik ne upali nakon 3 pokušaja postavite gumb za podešavanje u položaj "OFF" (●) okrećući ga u smjeru kazaljke na satu. Pričekajte 1 minutu prije nego ponovite postupak.
- Podesite plamen prema veličini posude koju koristite okretanjem gumba na određeno mjesto između (⚡) i (●).

U slučaju jakog vjetra okrenite uređaj tako da ga poklopac brani od vjetra. Inače vaš uređaj ima novu plamenik Campingaz® "xcelerate burner" patentiran i učinkovit na vjetru u sklopu s (patentiranim) nosačem posuda koji služi kao vjetrobran od 360 stupnjeva.

- Kada je kuhanje završeno, okrenite gumb koji odgovara plameniku u smjeru kazaljke na satu do položaja (●).

2) FUNKCIJA GRILA

(modeli 400 SG i 600 SG)

Napomena: kod funkcije grilla nosače posuda treba ukloniti s ploče.

Ako je uređaj bio korišten kao kuhalo:

- uklonite nosače posuda sa 2 plamenika (uvjerite se da su hladni).

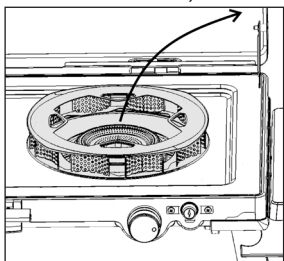

- Postaviti spremnik za vodu.

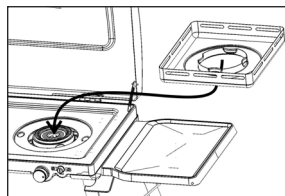

- Ulijte najviše **25 cl** vode. Razina vode mora biti nešto veća od 1 do 2 mm od visine utisnutog oblika oko plamenika.

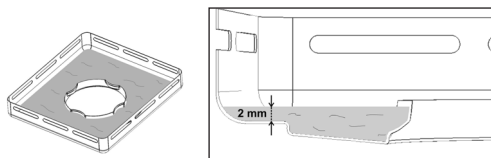

- Postaviti grijnu ploču za grill na odjeljak za vodu vodeći računa da bude sasvim stabilna na spremniku za vodu (grijnu ploču za grill i odjeljak za vodu moguće je savršeno uklopiti).

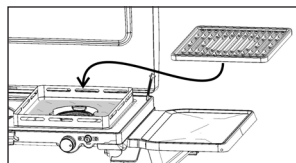

Paljenje

- Otvorite dovod plina (ventil ili ručica redukcijuskog ventila).
- Okrenite gumb koji odgovara plameniku suprotno od smjera kazaljke na satu u položaj maksimalne snage (⚡).
- Sačekajte 2 do 3 sekunde te potom pritisnite gumb za piezoelektrično paljenje (⚡) dok ne dođe do paljenja. Ako se plamenik ne upali nakon 3 pokušaja postavite gumb za podešavanje u položaj "OFF" (●) okrećući ga u smjeru kazaljke na satu. Pričekajte 1 minutu prije nego ponovite postupak.

Napomena: nikad ne stavljajte posude na grijaću ploču roštilja.

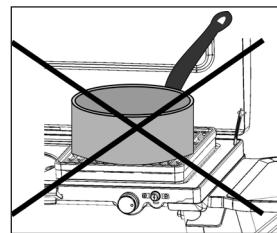

Predgrijavanje

Ostavite grijnu ploču za grill da se zagrije oko 3 minute (gumbi u položaju Grill (GRILL)) kako bi dostigla temperaturu optimalnu za pečenje.

Pečenje

- Grijne ploče za grill obložene su caklinom visoke kvalitete, što omogućava zdravo kuhanje. Preporuča se nanijeti tanki premaz ulja prije svakog pečenja.

Grijaća ploča ima dvije stran:

1. Ravna strana za kontaktno pečenje, idealna za male komade mesa ili ribe, male komade povrća, toast ...
2. Perforirana strana, idealna za grilanje.

- Zahvaljujući sakupljanju masti u spremniku za vodu pečenje je savršeno zdravo (nema zaostale ili izgorjele masti) i sva hrana zadržava okus i mekoću.
- Grijna ploča za grill dostiže svoju maksimalnu temperaturu (pogodnu da se opali roštilj) nakon oko 3 minute predgrijavanja.
- Rasporedite hranu na grijnoj ploči za grill.
- Također je moguće prilagoditi intenzitet pečenja prema položaju hrane na grijnoj ploči za grill: maksimalni na središtu svakog plamenika, umjereniji prema vani.
- Kada je kuhanje završeno, okrenite gumb koji odgovara plameniku u smjeru kazaljke na satu do položaja (●).

Gašenje

- Zatvorite ventil na regulatoru ili na plinskoj boci.
- Nakon gašenja plamenova zatvorite ventile kuhala postavljanjem gumba u položaj (●).

G - DEMONTAŽA ILI ZAMJENA PLINSKE BOCE

- Provjerite je li zatvoren ventil plinske boce ili ručica redukcijuskog ventila.
- Zatvorite ventile kuhala okretanjem gumba za podešavanje u smjeru kazaljke na satu u položaj (●).
- Odvojite redukcijuski ventil od plinske boce.
- Namjestite novu plinsku bocu.
- Spojite redukcijuski ventil na plins

HR

H - SKLAPANJE UREĐAJA RADI PRIJEVOZA

VAŽNO: Najprije uklonite plinsku bocu i uvjerite se da su ventili u položaju (●) te da se uređaj potpuno ohladio.

Modeli 400 SG i 600 SG

- Ako je uređaj korišten kao grill, uklonite grijne ploče za grill i odjeljke za vodu).
- Ako je uređaj korišten kao kuhalo, uklonite nosače posuda sa 2 plamenika.
- Vratite na mjesto odjeljke za vodu pošto ste ih ispraznili i prema potrebi očistili.
- Okrenite nosače posuda kako biste mogli umetnuti gornju zvjezdastu stranu u utore odjeljka za vodu.
- Postavite grijne ploče za grill tako da žičana sidrišta za nosače posuda prođu kroz proreze u pločama za grill.

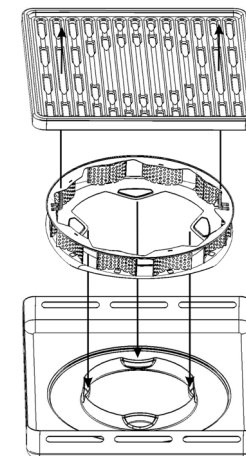

- Zatvorite poklopac uređaja.

Samo model 600 SG

- Skinite tekstilnu policu vađenjem četiriju (4) kuka. Sklopite metalne okvire i omotajte tekstil oko okvira.
- Uklonite bočne stoliće: izvadite vijke koji drže stoliće. Izvucite potporne žice i namjestite ih ispod svakog stolića (vidi donju sliku).

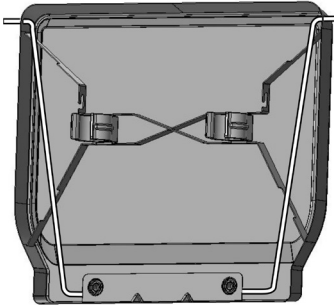

- Okrenite uređaj i položite ga na njegov poklopac.
- Odvrnite 4 noge.
- Pričvrstite namotanu platnenu policu na 2 remena na čičak na donjoj strani kućišta kuhala.
- Vratite 4 noge na mjesto ispod uređaja postupkom obrnutim od postupka montaže.
- Spremite bočne police ispod tijela kuhala. Ove se police drže na plastičnim prstenovima ispod polica. Uglavite prstenove na noge na dnu kuhala.

I - SKLADIŠTENJE - ODRŽAVANJE

a) Aparat

- Redovito održavajte kuhalo kako biste godinama uživali u njegovom korištenju.
- Ne čistite uključeno kuhalo. Pričekajte neka se ohladi kako biste izbjegli opekline zbog vrućih dijelova (grijne ploče za grill, nosači posuda, plamenici).
 - Uklonite grijne ploče za grill i odjeljak za vodu i ispraznite vodu (funkcija Grill).
 - Podignite nosač posude kako biste izvadili poklopac plamenika.

- Provjerite je li mjerac protoka plamenika u razini injektor začepljen prašinom ili paučinom. Pazite da prilikom čišćenja ne blokirate otvore plamenika. Ukoliko su začepljeni, npr. ostatcima hrane, namočite poklopac plamenika u čistu vodu i očistite otvore s nemetalnom četkom.
- Masne dijelove čistite vodom i deterdžentom ili neabrazivnim sredstvom za čišćenje. (Nemojte koristiti spužvicu za ribanje ili abrazivne proizvode).
- Čišćenje se može olakšati pranjem grijnih ploča za grill, spremnika za vodu i nosača posuda u perilici.
- Samo kod modela «600 SG»: police i teleskopske noge spremaju se ispod uređaja uz pomoć pričvrstnih elemenata namijenjenih za tu svrhu.
- Dobro je zaštititi poklopac uređaja umetanjem zaštitnog materijala (papira, kartona...) između poklopca i grill ploča za kuhanje.
- Odložite sklop na suho i prozračeno mjesto.
- Ako uređaj nije korišten više od 30 dana provjerite da otvori cijevi plamenika nisu začepljeni paučinom jer to može smanjiti učinkovitost uređaja ili izazvati opasno paljenje gasa izvan plamenika.
- Pohranite sklopljeni aparat na suho i provjetreno mjesto.

b) Fleksibilna cijev između redukcijskog ventila i aparata

- S vremena na vrijeme provjeravajte stanje crijeva te ga zamijenite ako pokazuje znakove pohabanosti ili ima pukotina ili to zahtijevaju nacionalni propisi.
- U Francuskoj, ako je istekao rok valjanosti otisnut na crijevu, crijevo sa obujmicama mora se zamijeniti sklopom koji zadovoljava Standard XP D 36-110. Slijedite upute priložene uz ove nove sklopove čija dužina smije biti najviše 1,50 m, te primijenite postupak opisan u stavku B).
- Ako kuhalo ne mislite koristiti dulje vrijeme, odspojite plinsku bocu.

Korištenje i održavanje modela 600 SG

- Za vašu sigurnost: nemojte stavljati plinsku bocu na tekstilnu policu ili na metalne bočne stoliće. Ovi dodaci su namijenjeni držanju hrane, tanjura i pribora za kuhanje.
- Tekstilna polica i različiti metalni dijelovi postolja mogu se prati sapunicom bez uporabe abrazivnih sredstava ili abrazivnih jastučića.

PROBLEMI / RJESENJA

Plamenik se ne uključuje

- Loš dovod plina (zrak u cijevima)
- Redukcijski ventil ne radi
- Cijev, ventil, mjerac protoka ili otvori na plameniku su začepljeni

Plamenik titra ili se gasi

- Provjerite količinu plina
- Provjerite odvojke cijevi
- Obratite se Servisnoj službi

Nestabilan plamen

- Zrak u novoj plinskoj boci. Ostavite aparat uključen i problem će nestati.
- Obratite se Servisnoj službi

Šareni plamen po površini plamenika

- Začepljen je mjerac protoka (npr. paučina). Očistite Venturijevu cijev.
- Obratite se Servisnoj službi

Plamen na injektoru

- Plinska boca je gotovo prazna
- Zamijenite bocu i problem će nestati
- Obratite se Servisnoj službi

Plamen na priključku

- Odmah isključite dovod plina
- Priključak propušta: pritegnite matice ili zamijenite cijev
- Obratite se Servisnoj službi

Nedovoljna toplina

- Injektor ili mjerac protoka su začepljeni
- Obratite se Servisnoj službi

Plamen iza gumba za regulaciju protoka

- Neispravan ventil
- Isključite aparat
- Obratite se Servisnoj službi

OPOZORILO: Razen v primeru nasprotnih navodil se naslednji specifični izrazi "aparatus / enota / izdelek / oprema / naprava" v tem priročniku nanašajo na vse izdelke »400 S / 400 SG / 600 SG«.

Zahvaljujemo se vam, ker ste izbrali kuhalnik Campingaz®.

Ta priročnik za uporabo velja za vse spodaj navedene različice:

- **400 S:** kuhalnik z dvema gorilnikoma
- **400 SG:** kuhalnik z dvema gorilnikoma in funkcijo žar
- **600 SG:** kuhalnik z dvema gorilnikoma in funkcijo žar ter stojalo in police

A - NAMEŠČANJE

1) Nameščanje stojala in stranskih polic (model 600 sg)

Nameščanje stojala

Izdelek obrnite na ravni in čisti površini. Izvlecite stranske police, ki so pod kuhalnikom. Te police slonijo s pomočjo plastičnih objemk na aluminijastih teleskopskih nogah. Police navpično izvlecite, da jih snamete (slika A). Odpnite zvito polico iz tkanine, ki je pričvrščena s sprimnimi trakovi.

Odstranite teleskopske noge z njihovega mesta pod kuhalnikom (slika B).

- Pritisnite gumb B (1)
- Obrnite cev, da jo sprostite (2)
- Potegnite jo (3)

Ponovite postopek za preostale 3 noge.

Privijte jih v štiri vogale glavne plošče in se prepričajte, da so dovolj tesno privite (slika C).

Pritrdivitev stranskih polic

Izvlecite nosilno žico izpod police, in sicer tako, da stisnete žico F (slika D). Konce podporne žice vstavite v odprtine, ki se nahajajo na straneh nog (slika E).

Pozor: Na vsaki nogi sta 2 odprtini. Za vstavljanje koncev podpornih žic uporabite spodnje odprtine na sprednjem paru ter zgornje odprtine na zadnjem paru nog:

- Sprednje noge: najnižja odprtina (T1)
- Zadnja stran: najvišja odprtina (T2) (glej sliko D)

Police namestite na stransko podporo naprave (slika F – korak a).

Privijte oba pritrditvena vijaka (slika F – korak b).

Pritrdite nosilno žico v temu namenjene zareze EN pod polico.

Postopek ponovite še za drugo polico.

Pred obremenitvijo polic se prepričajte, da so dovolj pritrjene.

Nameščanje osrednje tekstilne police (slika G)

- Polico sestavite tako, da postopoma razširite zložljivo ogrodje na obeh straneh.
- Končne dele ogrodij P namestite v plastične obroče (vrtljivi obroči na nogah). Prepričajte se, da je polica dovolj napeta (ogrodje P raztegnite, kolikor je mogoče, da izboljšate stabilnost naprave).

Stabilnost na površini

Stabilnost naprave na površini lahko prilagajate z nastavitvenimi vijaki na koncu vsake noge (slika H).

2) Montaža nog (model 400 s in 400 sg)

na čisto in ravno površino postavite napravo na glavo.

Vijake namestite na odprtine na spodnjem delu noge. Privijte jih s pomočjo vijaka (sl. I)

Opomba:

Bodite pozorni, da jih ne privijete preveč tesno. Izvijah ni del paketa.

B - ZA VAŠO VARNOST

POMEMBNO

Namen tega navodila je, da vam omogoči pravilno in varno uporabo vaše naprave Campingaz®.

Pazljivo preberite navodila, da bi se seznanili z napravo, preden jo priključite na plinsko jeklenko.

Upoštevajte navodila tega priročnika za uporabo. Neupoštevanje teh navodil je lahko nevarno za uporabnika in njegovo okolje.

Priročnik hranite na stalnem mestu, da ga boste lahko takoj našli v primeru potrebe. Naprava je tovarniško nastavljena za delovanje na butan ali propan s pomočjo ustreznega reducirnega ventila in gibke cevi, ki sta posebej naprodaj.

Ne uporabljajte naprave, ki pušča, ki ne deluje pravilno ali ki je poškodovana.

Napake prijavite svojemu prodajalcu, ki vam bo dal naslov najbližjega servisa.

Nikoli ne spreminjajte naprave ter je ne uporabljajte za aplikacije, za katere ni namenjena.

Naprava je namenjena izključno zunanji uporabi in uporabi stran od vnetljivih snovi.

Naprave nikoli ne uporabljajte brez nosilcev za posodo.

Vsako poseganje v napravo je lahko nevarno.

Pred prvo uporabo z priloženimi vijaki (400 S in 400 SG) privijte noge. Naprave nikoli ne uporabljajte brez nog.

- Uporabnik ne sme posegati v dele, ki jih zaščiti proizvajalec ali njegov pooblaščenec.
- Med uporabo vaše naprave nikoli ne pustite nenadzorovane.
- Po uporabi izključite dovod plina.

C - POSODA ZA PLIN IN REGULATOR PRITISKA

Napravo lahko uporabljate z butanskimi jeklenkami CAMPINGAZ® tipa 904 ali 907.

Uporabljate jo lahko tudi z drugimi večjimi butanskimi ali propanskimi jeklenkami (6 kg, 13 kg...) in z ustreznimi reducirnimi ventili (posvetujte se s svojim prodajalcem):

Francija, Belgija, Luksemburg, Združeno Kraljestvo, Irska, Portugalska, Španija, Italija, Grčija: butan 28 mbar/propan 37 mbar
Nizozemska, Norveška, Švedska, Danska, Finska, Madžarska, Slovenija, Slovaška, Češka Republika, Bulgarija, Turčija, Romunija, Hrvaška: butan 30 mbar/propan 30 mbar.

Poljska: propan 37 mbarov.

Švica, Nemčija, Avstrija: butan 50 mbar/

propan 50 mbar.

Priključitev ali zamenjavo jeklenke vedno izvajajte v dobro prezračenem prostoru in nikoli v prisotnosti plamena, iskre ali vira toplote.

D - CEV

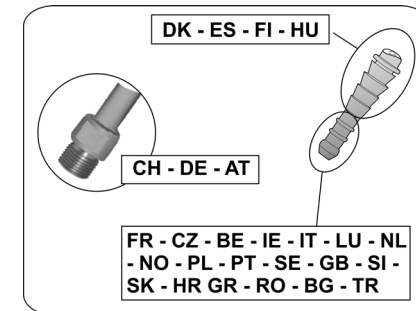

Francija:

Z napravo je treba uporabljati upogljivo cev, ki jo je mogoče pritrditi na krožne spojke na napravi in na regulatorju pritiska ter jo pričvrstiti z objemkami (standard XP D 36-110).

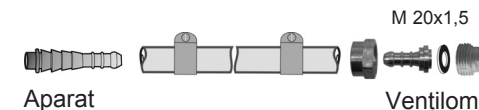

Prepričajte se da se gibka cev normalno odvijata, brez zvijanja ali natezanja, niti se ne dotika vročih delov aparata. Zamenjati jo je potrebno pred iztekom roka trajanja, predpisanega na cevi ali če je cev kakorkoli poškodovana, ali so na njej prisotne razpoke. Ne vlecite za cev ali spiralo. Pazite, da cev ni v stiku z deli, ki bi lahko postali vroči.

Za uporabo aparata z gibko cevjo XP D 36-110:

Namestitvev cevi: upoštevajte navodila za namestitvev, ki so priložena upogljivi cevi z objemkami.

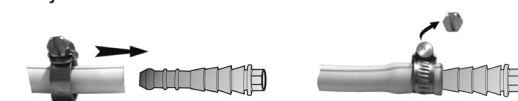

Zatesnitev bo preverjena po navodilih iz odstavka E).

SI Belgija, Luksemburg, Nizozemska, Velika Britanija, Irska, Poljska, Portugalska, Španija, Italija, Češka, Norveška, Švedska, Danska, Finska, Hrvaška, Madžarska, Slovaška, Slovenija, Grčija, Bulgarija, Turčija, Romunija:

Naprava je opremljena s prstenasto spojko. Uporabljati jo je treba z gibko cevjo, katere kakovost je prilagojena uporabi butana in propana. Ne sme biti daljša od 1,20 m. V primeru da je poškodovana ali razpokana, jo je treba zamenjati, če to zahtevajo nacionalni pogoji ali glede na njeno veljavnost. Ne vlecite za cev ali spiralo. Pazite, da ni blizu delov, ki bi lahko postali vroči.

Švica, Nemčija, Avstrija:

Napravo je treba uporabljati z gibko cevjo, katere kakovost je prilagojena uporabi butana in propana. Ne sme biti daljša od 1,50 m. V primeru da je poškodovana ali razpokana, jo je treba zamenjati, če to zahtevajo nacionalni pogoji ali glede na njeno veljavnost. Ne vlecite za cev ali spiralo. Pazite, da cev ni v stiku z deli, ki bi lahko postali vroči.

Spoj gibke cevi: da bi priključili cev na spojko naprave, tesno zategnite matico cevi, vendar ne preveč, z dvema ustreznima ključema:

- ključ 10 za blokiranje spojke
- ključ 17, da privijete matico cevi

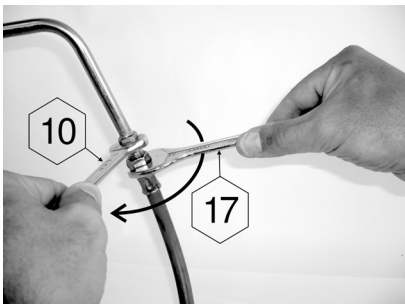

Drugi konec cevi pritrdite na spojko regulatorja pritiska.
Zatesnitev bo preverjena po navodilih iz odstavka E).

E - PRIKLJUČITEV NAPRAVE

Če je nameščena prazna plinska jeklenka, preberite odstavek G): "Demontaža ali zamenjava plinske jeklenke".

Vedno izvajajte dela v dobro prezračenem prostoru, nikoli v prisotnosti plamena, vira toplote ali iskrenja (cigareta, električna naprava itd.), daleč od drugih oseb in vnetljivih snovi.

Posodo za plin položite na tla za napravo ali ob njej.

Pomembno: Posode za plin nikoli ne odlagajte na police (tekstilne ali kovinske). Zaprite ventil regulatorja pritiska ali posode za plin.

Privijte ali pripnite regulator pritiska na posodo za plin ali na njen ventil.

Zaprite ventile kuhalnika tako, da obrnete nastavitvene gumbe v smeri urnega kazalca v položaj (●).

Prepričajte se, da se cev nemoteno razvija, brez zvijanja ali natezanja.

Prepričajte se, da zračne odprtine cevi gorilnika v bližini injektorja za plin niso zamašene s prahom ali pajčevino.

Vodotesnost:

Puščanja ne preiskujte s plamenom, temveč uporabljajte tekočino za odkrivanje puščanja plina.

- Tekočino za odkrivanje puščanja plina nanosite na spoje plinske jeklenke/reducirnega ventila/cevi/naprave.

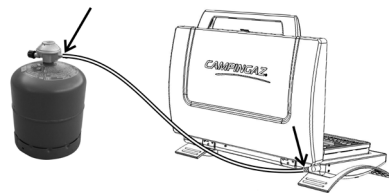

Nastavitveni gumbi morajo ostati v položaju (●).

- Odprite dovod plina (pipico ali ročico reducirnega ventila).
- Če nastajajo mehurčki, to pomeni, da pušča plin.
- Da odpravite puščanje, pritegnite matice

gibke cevi oz. pritrdilne objemke gibke cevi, če obstaja. Če je neki del v okvari, ga zamenjajte. Naprave ne smete uporabljati, dokler ne odpravite puščanja.

Pomembno:

Kontrolo in iskanje puščanja plina morate izvajati vsaj enkrat na leto in ob vsaki zamenjavi plinske jeklenke.

F - UPORABA

Varnostni ukrepi:

Priporočamo, da med rokovanjem z zelo vročimi deli nosite zaščitne rokavice.

Naprave ne uporabljajte na razdalji manj kot 20 cm od stene ali vnetljivih predmetov.

POZOR: Naprava mora biti popolnoma sestavljena in nameščena, tudi ko uporabljate funkcijo kuhalnika.

Napravo postavite na vodoravno površino in je med uporabo ne premikajte.

V primeru puščanja (vonj po plinu), zaprite vse pipice.

Počakajte, da se naprava popolnoma ohladi, preden jo pospravite.

Po uporabi vedno zaprite pipico reducirnega ventila ali plinske jeklenke.

Ne uporabljajte posod z premerom, večjim od 26 in manjšim od 16 cm.

Majhni otroci naj se ne zadržujejo okrog naprave, ker so nekateri deli lahko zelo vroči.

Preden začnete napravo pospravljati, počakajte, da se popolnoma ohladi.

Po uporabi vedno zaprite ventil regulatorja pritiska ali posode za plin.

Ko naprava deluje, je ne premikajte.

Varnostna ročica L ob strani pokrova mora biti obvezno v zaprtem položaju (spuščena), da preprečuje nenamerno zaprtje pokrova.

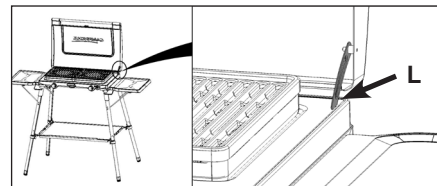

Pri uporabi funkcije kuhalnika ali žara napravo prižgite tako, da pritisnete gumb »piezo« in obrnete nastavitveni gumb v položaj (⚡).

Ob uporabi žara se vedno prepričajte, da je posoda za vodo polna. Plošče za žar nikoli ne uporabljajte pri največji jakosti (⚡). Ko prižgete napravo, se prepričajte, da so nastavitveni gumbi naprave v položaju »žar« (GRILL ☰).

Po 2 do 3 minutah ogrevanja žara nikoli ne pustite prižganega (nastavitveni gumb v položaju »žar«), ne da bi bila na njem posoda s hrano, ker se lahko poškoduje posebna prevleka.

Modela 400 SG in 400 S

Med delovanjem so lahko temperatura substrata, na kateri je naprava pomembna. Naprava ne sme biti nameščen na gorljive površine (plastika, blago, itd ...). Nameščena med napravo in njeno podporno materialno. Dobro toplotno izolacijo in ognjevarna.

Počakajte, da se celoten hladilne enote pred prijemanjem za shranjevanje.

1) FUNKCIJA KUHALNIKA

- Če je naprava v embalaži za transport, odstranite plošči za žar (modela 400 SG in 600 SG), nosilce za posodo in posode za vodo.
- Obrnite in ponovno namestite nosilce za posodo v položaj »uporaba«, in sicer tako, da vstavite žičnate pritrditvene čepke v temu namenjene odprtine.

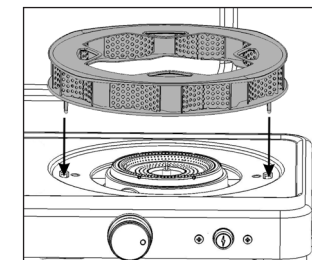

- Če je bila naprava uporabljena v funkciji žara, odstranite plošči za žar in posode za vodo (prepričajte se, da so hladne).

Prižiganje naprave

- Odprite dovod plina (pipico ali ročico reducirnega ventila).
- Obrnite gumb za gorilnik v nasprotni smeri urnega kazalca v položaj za največjo jakost (🔥).
- Počakajte 2 do 3 sekunde in večkrat pritisnite gumb »piezo« (⚡), dokler se gorilnik ne prižge. Če se gorilnik po treh poskusih ne prižge, obrnite nastavitveni gumb v položaj »OFF« (●), pri čemer ga obračajte v smeri urnega kazalca. Počakajte eno minuto in nato ponovite postopek.
- Prilagajajte velikost plamena posodi, ki jo uporabljate, in sicer tako, da obračate gumb na območju med (🔥) in (●).

Ob močnem vetru napravo obrnite tako, da bo pokrov deloval kot vetrobran. Med drugim ima naprava novi patentirani gorilnik Campingaz® »xcelerate burner«, ki deluje v vetru, in sicer v povezavi s patentiranim nosilcem za posodo, ki napravo ščiti pred vetrom z vseh strani.

- Ko je priprava hrane končana, obrnite nastavitveni gumb gorilnika v smeri urnega kazalca v položaj (●).

2) FUNKCIJA ŽARA

(modela 400 SG in 600 SG)

Opomba: Za uporabo funkcije žara je treba s plošče odstraniti nosilce za posodo.

Če je bila naprava uporabljena v funkciji žara:

- Odstranite nosilce za posodo z obeh gorilnikov (prepričajte se, da niso vroči).

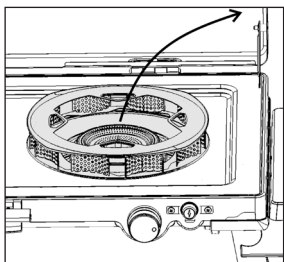

- Namestite posodo za vodo.

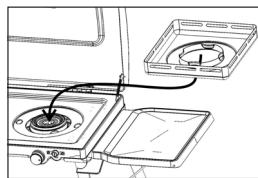

- Nalijte največ **25 cl** vode. Gladina vode mora za 1 ali 2 mm presegati višino izbočenega roba okrog gorilnika.

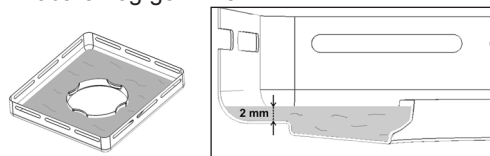

- Namestite ploščo za žar na posodo za vodo in se prepričajte, da je popolnoma stabilna (plošča za žar in posoda za vodo se morata popolnoma prilegati).

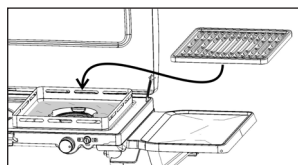

Prižiganje naprave

- Odprite dovod plina (pipico ali ročico reducirnega ventila).
- Obrnite gumb za gorilnik v nasprotni smeri urnega kazalca v položaj za največjo jakost (🔥).
- Počakajte 2 do 3 sekunde in večkrat pritisnite gumb »piezo« (⚡), dokler se gorilnik ne prižge. Če se gorilnik po treh poskusih ne prižge, obrnite nastavitveni gumb v položaj »OFF« (●), pri čemer ga obračajte v smeri urnega kazalca. Počakajte eno minuto in nato ponovite postopek.

Opomba: Posod nikoli ne postavite na vročo ploščo žar.

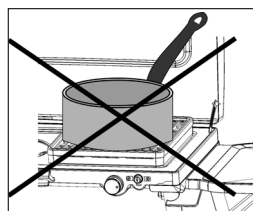

Ogrevanje

Ploščo za žar segrevajte približno tri minute (nastavitveni gumbi morajo biti v položaju »žar« (GRILL (☰))), da dosežete najboljšo temperaturo za pripravo hrane.

Priprava hrane

- Plošči za žar sta prevlečeni z emajlom visoke kakovosti, ki omogoča zdravo pripravo hrane. Priporočljivo je, da ju pred uporabo premažete s tanko plastjo olja.

Vroča plošča ima 2 strani:

1. Ravna stran za neposredno kuhanje, izvrstna za manjše kose mesa ali ribe, manjšo zelenjavo, popečene kruhke...
2. Perforirana stran, idealna za peko na žaru.

- Ker se maščoba zbira v posodi za vodo, je priprava hrane popolnoma zdrava (brez odvečne ali prismojene maščobe), hrana pa ostane okusna in mehka.
- Plošča za žar doseže najvišjo temperaturo (najboljša temperatura za začetek peke) po približno treh minutah segrevanja.
- Položite hrano na ploščo za žar.
- Temperaturo peke je mogoče prilagajati tudi glede na položaj hrane na plošči za žar: najvišja temperatura v središču gorilnika, manjša na obrobju.
- Ko je priprava hrane končana, obrnite nastavitveni gumb gorilnika v smeri urnega kazalca v položaj (●).

Ugašanje naprave

- Zaprite ventil regulatorja pritiska ali posode za plin.
- Ko plameni ugasnejo, zaprite ventile kuhalnika tako, da obrnete nastavitvene

G - DEMONTAŽA ALI ZAMENJAVA PLINSKE JEKLENKE

- Preverite, če je pipica plinske jeklenke ali ročica reducirnega ventila v zaprtem položaju.
- Obrnite nastavitvene gume v smeri urnega kazalca v položaj (●).
- Odklopite reducirni ventil s plinske jeklenke.
- Namestite novo plinsko jeklenko.
- Priključite reducirni ventil na plinsko jeklenko

(preverite spoj reducirnega ventila, preden ga priključite na plinsko jeklenko).

H - RAZSTAVLJANJE NAPRAVE ZA TRANSPORT

POMEMBNO: Začnite z odstranitvijo posode za plin ter se prepričajte, da so vse pipe v položaju (●) in da je naprava popolnoma ohlajena.

Modela 400 SG in 600 SG

- Če je bila naprava uporabljena v funkciji žara, odstranite plošči za žar in posode za vodo.
- Če je bila naprava uporabljena v funkciji kuhalnika, odstranite nosilce za posodo z obeh gorilnikov.

- Posode za vodo izpraznite, jih po potrebi očistite in jih namestite na napravo.
- Obrnite nosilce za posodo, tako da lahko vstavite zgornje dele v obliki zvezde v zareze posode za vodo.
- Plošči za žar namestite tako, da gredo pritrditveni čepki nosilcev za posodo skozi reže plošč.

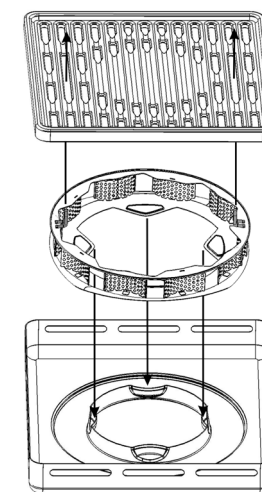

- Zaprite pokrov naprave.

Samo model 600 SG

- Odstranite textilno polico tako, da izvlečete vse štiri zatiče. Zložite kovinska ogrodja in navijte blago okrog njih.
- Odstranitev stranskih polic: odstranite vijake, s katerimi so police pritrjene, nato odstranite nosilne žice in jih namestite pod police (glejte sliko spodaj).

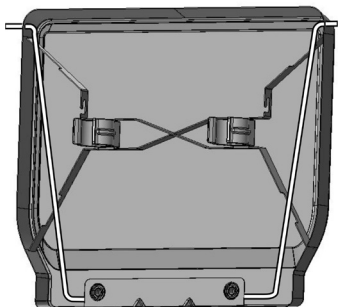

- Obrnite napravo in jo položite na pokrov.
- Odvijte vse štiri vijake.
- Zvito polico iz tkanine namestite na 2 sprimna traka, ki se nahajata na spodnji strani ohišja kuhalnika.
- Vse 4 noge vrnite nazaj pod ohišje po postopku, ki je obraten postopku montaže.
- Stranske police shranite pod ohišje kuhalnika. Te police slonijo na plastičnih objemkah na spodnji strani polic. Objemke pričvrstite na noge na spodnji strani kuhalnika.

I - SHRANJEVANJE VZDRŽEVANJE

a) Naprava

- Redno vzdržujte kuhalnik, da boste z njim zadovoljni še vrsto let.
- Ne čistite kuhalnika med delovanjem. Počakajte, da se ohladi, da se ne opečete na vročih delih (plošči za žar, nosilci za posodo, gorilnika).
 - Odstranite plošči za žar in posodo za vodo ter izlijte vodo (funkcija žara).
 - Da bi sneli pokrov gorilnika, odstranite držalo za posodo.
 - Preverite, da venturijeva cev gorilnika na nivoju vbrizgalnika ni zamašena s prahom ali pajčevinami.

Med čiščenjem pazite, da ne zamašite lukenj gorilnikov. Če so zamašene, na primer zaradi prekipevanja jedi, namočite pokrov gorilnika v mlačno vodo in odmašite luknje z nekovinsko ščetko.

- Mastne dele očistite z vodo in milom ali blagim detergentom (Ne uporabljajte ostrih krp in jeklih čistilnih sredstev.)
- Za lažje čiščenje lahko plošči za žar, posodo za vodo in nosilce za posodo umijemo v umivalniku.
- Samo model **600 SG**: police in teleskopske noge shranite pod napravo s pomočjo namenskih nastavkov.
- Zaščitite pokrov naprave tako, da med pokrov in plošči za žar vstavite zaščitni material (papir, karton itd.).
- Vse skupaj shranite v suhem in zračnem prostoru.
- Če naprava ni bila uporabljena več kot 30 dni, se prepričajte, da niso odprtine cevi gorilnikov zamašene zaradi pajčevine; to lahko zmanjša učinkovitost naprave ali povzroči nevarno vnetje plina zunaj gorilnikov.
- Vse skupaj spravite v suh in zračen prostor.

b) Gibka cev med reducirnim ventilom in napravo

Redno preverjajte stanje cevi in jo zamenjajte, če opazite znake starosti ali razpoke ali če to zahtevajo državni predpisi. Če se v Franciji preseže rok uporabe, natisnjen na upogljivih ceveh, je treba cev in objemke zamenjati s kompletom, ki ustreza standardu XP D 36 110.

- Upoštevajte navodila za namestitev, priložena novemu kompletu (cev je lahko dolga največ 1,5 m), in postopek, opisan v odstavku B.
- Če kuhalnika dlje časa ne nameravate uporabljati, odklopite posodo za plin.

Uporaba in vzdrževanje modela 600 SG

- Za vašo varnost: na textilno polico ali na kovinske stranske police ne odlagajte posode za plin. Te police so namenjene odlaganju prehranskih izdelkov, pripravljenih jedi in kuhinjskega pribora.
- Tekstilno polico in različne kovinske dele

stojala je mogoče čistiti z vodo in milom, brez jeklih čistilnih sredstev in ostrih krp.

NEPRAVILNOSTI / UKREPANJE

Gorilnik se ne prižge

- Slab dovod plina (zrak v kanalizaciji)
- Reducirni ventil ne deluje
- Cev, pipica, venturijeva cev ali odprtine gorilnika so zamašene

Gorilnik slabo deluje ali ugasne

- Preverite, če je plin
- Preverite priključek cevi
- Glejte Servisiranje.

Nestabilni pihajoči plameni

- Nova jeklenka lahko vsebuje zrak. Pustite, da deluje in napaka bo izginila.
- Glejte Servisiranje.

Velik plamen na površini gorilnika

- Venturijeva cev je zamašena (npr. pajčevine). Cev očistite.
- Glejte Servisiranje.

Plamen na vbrizgalniku

- Jeklenka je skoraj prazna
- Zamenjajte jeklenko in napaka bo izginila
- Glejte Servisiranje.

Goreči izpust okoli konektorja

- Nemudoma izključite dovod plin
- Uhajanja iz konektorja: privijte matico ali zamenjajte cev
- Glejte Servisiranje.

Premajhna toplota

- Zamašen vbrizgalnik ali venturijeva cev
- Glejte Servisiranje.

Goreče puščanje za nastavitvenim gumbom

- Pokvarjena pipica
- Izključite napravo
- Posvetujte se s servisom.

Obrázky A až H : pozrite si stranu 3

POZNÁMKA: Ak nie je uvedené inak, všetky nasledujúce všeobecné pojmy „spotrebič/ jednotka/produkt/vybavenie/zariadenie“ uvádzané v tomto návode sa vzťahujú na produkt 400 S / 400 SG / 600 SG.

Ďakujeme, že ste si vybrali toto ohrievanie Campingaz®.

Tento návod na používanie je spoločný pre všetky verzie uvedené nižšie:

- **400 S** : ohrievanie 2 svetlá
- **400 SG** : ohrievanie 2 svetlá a funkcia gril
- **600 SG** : ohrievanie 2 svetlá, funkcia gril, stojan a mriežky.

A - MONTÁŽ

1) Montáž stojanu a bočných mriežok (model 600 sg)

Montáž stojanu

Položte prístroj na rovny a čistý povrch. Vyberte bočné mriežky pod ohrievacím telesom. Tieto police sú držané plastovými svorkami na hliníkových teleskopických nohách. Potiahnite mriežky vertikálne, aby ste ich odistili (**obr. A**).

Rozopnite zrolovanú textilnú priehradku zaistenú pásmi so suchým zipsom.

Uvoľnite teleskopické nožičky pod ohrevom (**obr. B**) :

- Estlačte tlačidlo B (1).
- posúvajte trubicu, aby sa uvoľnila (2)
- vytiahnite ju (3)

Opakujte postup pre ostatné 3 nohy. Každú nožičku priskrutkujte v 4 uhloch plošiny, aby ste sa uistili o jej správnom utiahnutí (**obr. C**).

Upevnenie bočných mriežok

Vytiahnite oporný drôt, ktorý sa nachádza pod mriežkou, stlačením drôtu **F** (**obr. D**). Zasuňte konce oporného drôtu do otvorov umiestnených na stranách nôh (**obr. E**).

Pozor: Dávajte pozor, aby nedošlo k prílišnému utiahnutiu skrutky. Skrutkovač nie je súčasťou balenia:

- Predné nohy: najnižší otvor (**T1**)
- Zadná strana: najvyšší otvor (**T2**) (pozrite

si obr. D)

Položte policu na bočnú oporu spotrebiča (obr. F – etapa a).

Upevnite 2 upínacie skrutky (obr. F – etapa b). Zaveste oporný drôt do vrubov EN na to určených pod mriežkou.

Zopakujte túto operáciu aj pri druhej mriežke.

Vždy pred tým, ako mriežky zaťažíte, overte stabilitu zavesenia mriežok.

Zavedenie stredovej textilnej mriežky (obr. G)

- Sklopte mriežku postupným otvorením zahnutých stĺpov na každej strane.
- Nastavte konce stĺpov P do plastových krúžkov (pri voľnej rotácii na každej nohe).

Uistite sa, že je mriežka dobre upevnená (maximálne sklopte stĺpy P, aby sa zlepšila stabilita prístroja.

Stabilita na zemi

Stabilitu prístroja na zemi môžete nastaviť nastavovacími skrutkami, ktoré sa nachádzajú na každom konci nohy (obr. H).

2) Montáž nôh (model 400 s a 400 sg)

Otočte spotrebič hore nohami na čistý rovný povrch.

Namontujte skrutku cez otvor v spodnej časti nohy. Skrutku utiahnite skrutkovačom. (obr. I)

Poznámka:

Dávajte pozor, aby nedošlo k prílišnému utiahnutiu skrutky. Skrutkovač nie je súčasťou balenia.

B - PRE VAŠU BEZPEČNOSŤ DÔLEŽITÉ

Cieľom tohto návodu na použitie je umožniť Vám správne a čo najbezpečnejšie používať prístroj Campingaz®.

Prečítajte si tento návod, aby ste sa pred napojením plynojemu oboznámili s prístrojom.

Rešpektujte inštrukcie uvedené v tomto návode na použitie. Nerešpektovanie inštrukcií v tomto návode môže byť nebezpečné pre používateľa a jeho okolie. Stále si odložte tento návod na bezpečné miesto, aby ste sa k nemu mohli vrátiť v prípade potreby.

Tento prístroj je od výroby nastavený tak, aby za pomoci redukčného ventilu a ohybnej hadice, ktoré sa predávajú osobitne, fungoval na bután alebo propán.

Nepoužíva prístroj, z ktorého uniká plyn, nesprávne funguje alebo ktorý je poškodený. Doneste ho Vašmu predajcovi, ktorý Vám povie, kde je najbližší popredajný servis.

Nikdy nemodifikujte tento prístroj, ani ho nepoužíva na účely, na ktoré nie je určený (rúra, gril, osvetlenie, kúrenie... atď.).

Tento prístroj sa môže používať len vonku a v dostatočnej vzdialenosti od horľavých materiálov.

Nikdy nepoužívajte tento prístroj bez týchto držiakov na hrnce.

Každá zmena prístroja môže byť nebezpečná.

Pred prvým použitím namontujte nohy s dodanými skrutkami (400 S a 400 SG). Nikdy nepoužívajte tento prístroj bez nôh.

- Používateľ nesmie Používateľ s časami chránenými výrobcov alebo jeho oprávneným zástupcom.
- Nenechávajú spotrebič bez dozoru, keď je v prevádzke.
- Po použití vypnite prívod plynu.

C - PLYNOVÁ FĽAŠA A NÍZKOTLAKOVÝ VENTIL

Tento prístroj sa môže používať s butánovými nádobami CAMPINGAZ® typu 904 alebo 907. Tiež sa môže používať s väčšími butánovými alebo propánovými nádobami (6 kg, 13 kg ...) a príslušnými redukčnými ventilmi (poradte sa s vaším predajcom):

- Francúzsko, Belgicko, Luxembursko,

Veľká Británia, Írsko, Portugalsko, Španielsko, Taliansko, Grécko: bután 28 mbar / propán 37 mbar

- Holandsko, Nórsko, Švédsko, Dánsko, Fínsko, Česká republika, Maďarsko, Slovinsko, Slovensko, Chorvátsko, Bulharsko, Turecko, Rumunsko: bután 30 mbar / propán 37 mbar.
- Poľsko: propán 30 mbar.
- Švajčiarsko, Nemecko, Rakúsko: bután 50 mbar / propán 50 mbar.

Zapojenie alebo výmenu plynovej fľaše je potrebné vykonať vždy na dobre vetranom mieste, nikdy nie v blízkosti ohňa, iskry alebo zdroja tepla.

D - RURKA

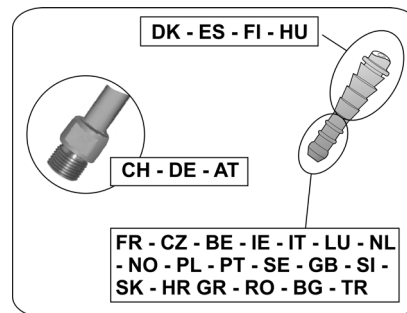

Francúzsko:

Prístroj sa musí používať s pružným potrubím určeným na nasadenie na prstencové nástavce na boku prístroja a na boku nízkotlakového ventilu a zaistiť sa úchytkami (Norma XP D 36-110).

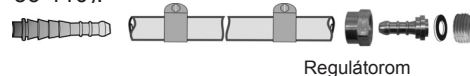

Skontrolujte, či ohybná trubica nie je pokrútená alebo napätá, alebo či sa nedotýka teplých stien prístroja. Musí sa vymeniť pri dosiahnutí doby životnosti uvedenej na trubici alebo v prípade poškodenia alebo prasknutia. Držte ju v bezpečnej vzdialenosti od súčiastok, ktoré by mohli byť teplé.

Skontrolujte, či ohybná trubica nie je pokrútená alebo napätá.

Používanie prístroja s ohybnou trubicou XP D 36-110

Zavedenie potrubia: dodržujte montážne pokyny, ktoré sa dodávajú s pružným potrubím a úchytkami.

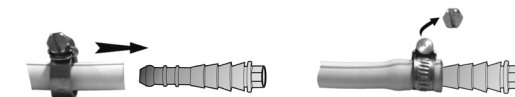

Nepriepustnosť skontrolujte podľa pokynov v odseku E).

Belgicko, Luxembursko, Holandsko, Veľká Británia, Írsko, Poľsko, Portugalsko, Španielsko, Taliansko, Chorvátsko, Nórsko, Švédsko, Dánsko, Fínsko, Švajčiarsko, Česká republika, Maďarsko, Slovinsko, Slovensko, Chorvátsko, Bulharsko, Turecko, Rumunsko:

Zariadenie je vybavené prstencovým nástavcom. Musí sa používať s ohybnou rúrkou príslušnej kvality na použitie propánu a butánu. Dĺžka by nemala presiahnuť 1,20 m. Hadicu je potrebné vymeniť, ak je poškodená keď to vyžaduje národná legislatíva podľa jej expirácie. Za rúrkou nena ani nekrúť te. Držte ju v bezpečnej vzdialenosti od súčiastok, ktoré by mohli byť teplé.

Skontrolujte, či ohybná trubica nie je pokrútená alebo napätá.

Švajčiarsko, Nemecko, Rakúsko:

Toto zariadenie sa musí používať s ohybnou rúrkou príslušnej kvality pre použitie propánu a butánu. Jej dĺžka by nemala presiahnuť 1,50 m. Hadicu je potrebné vymeniť, ak je poškodená, popraskaná, keď to vyžaduje národná legislatíva alebo podľa jej expirácie. Rúrkou nena ahujte ani nekrúť te. Držte ju v bezpečnej vzdialenosti od súčiastok, ktoré by mohli byť teplé.

Skontrolujte, či ohybná trubica nie je pokrútená alebo napätá.

Pripojenie ohybnej rúrky: Aby sme mohli pripojiť rúrkou ku koncovke zariadenia, zatočte pevne, ale s mi pomocou 2 vhodných kľúčov:

- kľúč 10 na zablokovanie koncovky
- kľúč 17 na priskrutkovanie matice rúrky

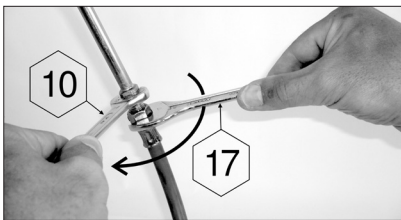

Zapojte druhý koniec na výstupnú tvarovku nízkotlakového ventilu.
Nepriepustnosť skontrolujte podľa pokynov v odseku E).

E - PRIPOJENIE PRÍSTROJA

Ak máte prázdny plynojem, čítajte paragraf G): „Odmontovanie alebo výmena plynojemu“.

Vždy pracujte na dobre vetranom mieste, nikdy nie v blízkosti ohňa, tepelného zdroja alebo iskry (cigarety, elektrické spotrebiče, atď.), ďalej od iných osôb a horľavých látok.

- Nastavte plynovú nádrž na zem, za alebo na bok prístroja.

Dôležité: nikdy nepokladajte plynovú nádrž na mriežky (textilné ani kovové).

- Zatvorte kohútik nízkotlakového ventilu alebo plynovej nádrže.
- Priskrutkujte alebo pripnite nízkotlakový ventil k nádrži alebo na kohútik plynovej nádrže.
- Zatvorte kohútiky ohrievania otočením koliesok v smere hodinových ručičiek, do polohy (●).
- Overte, či je potrubie vedené rovno, bez skrútenia alebo trakcie.
- Overte, či vzduchové výduchy na potrubí horáku na úrovni vstrekovača nie sú upchaté prachom alebo pavučinou.

Nepriepustnosť

Úniky nehlada ohňom, použi kvapalinu určenú na detekciu únikov plynu.

- Kvapalinu určenú na detekciu únikov plynu da na prípojku fľaše / redukčného ventilu / hadice / prístroja.

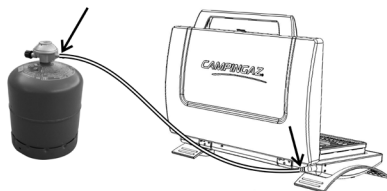

Regulačné ovládače musia zostať v polohe (●)

- Otvori prívod plynu (kohútik alebo páku redukčného ventilu).
- Ak sa vytvárajú bubliny, to znamená, že plyn uniká.
- Úniky odstráni pritiahnutím matíc ohybnej hadice a/alebo upevňovacích krúžkov na pružnej trubici, ak je tam nejaká. Aj je niektorá súčiastka poškodená, da ju vymeni. Prístroj sa nesmie uviesť do prevádzky, kým sa únik neodstráni.

Dôležité:

Najmenej jedenkrát do roka, a pri každej výmene plynovej fľaše, je potrebné vykonať kontrolu a hľadá, či neuniká plyn.

F - Použitie

Opatrenie pri používaní:

Doporučujeme používať ochranné rukavice počas manipulácie s časami, ktoré môžu byť horúce.

Nepoužívajte prístroj vo vzdialenosti bližšej ako 20 cm od steny alebo od horľavého predmetu.

POZOR: prístroj musí byť kompletne zložený a zmontovaný, aj pri funkcii ohrievania.

Položí prístroj na vodorovnú plochu a nepremiestňova ho počas používania.

V prípade, že dôjde k úniku (pach plynu), zatvori všetky kohútiky.

Pred každým odložením počka, kým prístroj celkom vychladne.

Po použití vždy zatvori kohútik redukčného ventilu alebo plynojemu.

Nepoužívajte nádoby, ktorých priemer je väčší ako 26 cm alebo menší ako 16 cm.

Malé deti sa nesmú približovať k prístroju, pretože niektoré diely môžu byť veľmi horúce.

Pred každou manipuláciou s prístrojom počkajte na úplné ochladenie prístroja. Po skončení používania prístroja vždy zatvorte kohútik nízkotlakového ventilu alebo plynovej nádrže.

Prístroj počas chodu nepresúvajte.

Bezpečnostná páčka L, ktorá sa nachádza na boku krytu, musí byť povinne v polohe dorazu (páka znížená), aby sa zabránilo nechcenému zatvoreniu krytu.

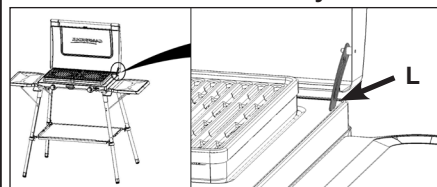

Pri používaní funkcie ohrievania alebo grilu zapnite plameň zapaľovačom nastavením kolieska do polohy „⚡“.

Pri používaní s funkciou grilu sa vždy uistite, že je v nádobke na vodu voda.

Nikdy nepúšťajte varnú dosku grilu na maximálny prietok (⚡). Po zapnutí sa uistite, že sa nastavovacie kolieska prístroja sa nachádzajú v polohe grilu (GRILL ☰).

Nikdy nenechávajte gril (nastavovacie koliesko v polohe gril) bez potravín viac ako 2 až 3 minúty počas predohrevu, inak sa poškodí špeciálny povlak.

Modely 400 SG a 400 S

Počas prevádzky, môže byť teplota podkladu, na ktorom je umiestnené zariadenie dôležité. Spotrebič nesmie byť inštalovaný na horľavý povrch (plast, tkaniny, atď ...). Umiestnený medzi prístrojom a jeho podporné materiálne dobrú tepelnú izoláciu a protipožiarne.

Počkajte na úplné chladiace jednotky pred manipuláciou pre skladovanie.

1) FUNKCIA OHRIEVANIA

- Ak je prístroj zabalený na prepravu, vyberte varné dosky grilu (modely 400 SG a 600 SG), držiaky na hrnce a nádoby na vodu.
- Vráťte a znovu namontujte držiaky na hrnce do polohy *používanie* pretiahnutím drôtu cez kotevné body do otvorov na to určených.

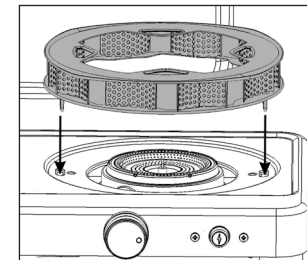

- Ak sa prístroj používal ako gril, vyberte varné dosky grilu a nádržky s vodou (uistite sa, že sú studené).

Zapnutie

- Otvori prívod plynu (kohútik alebo páku redukčného ventilu).
- Otočte príslušné koliesko na horáku proti smeru hodinových ručičiek do polohy maximálneho prietoku (⚡).
- Počkajte 2 až 3 sekundy a niekoľko krát stlačte tlačidlo zapaľovača (⚡) až po zapálenie horáku. Ak sa horák nezapne ani po 3 pokusoch, otočte nastavovacie koliesko do polohy „VYP“ (●) jeho otočením v smere hodinových ručičiek. Počkajte 1 minútu a obnovte prevádzku.
- Nastavte plameň na rozmer použitej nádoby nastavením kolieska na stanovený rozsah medzi (⚡) a (●).

V prípade silného vetra nastavte prístroj tak, aby kryt tvoril prekážku vetra. Napokon váš prístroj obsahuje nový horák Campingaz® „*xcelerate burner*“ patentovaný a výkonný vo vetre spojený s držiakom na hrnce (patentovaný), ktorý má úlohy výčnelku v uhle 360°.

- Po skončení varenia otočte príslušné koliesko na horáku v smere hodinových ručičiek až do polohy (●).

2) FUNKCIA GRILU

(modely 400 SG a 600 SG)

Poznámka: pri funkcii grilu sa držiaky na hrnce musia z plošiny odstrániť.

Ak sa prístroj používal na ohrievanie:

- Vyberte držiaky na hrnce z 2 horákov (uistite sa, že sú studené).

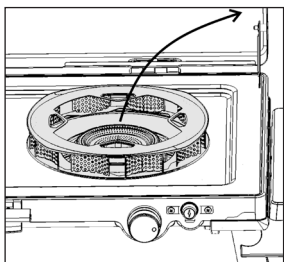

- Vložte nádobku s vodou.

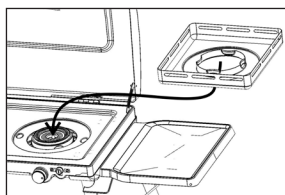

- Nalejte maximálne 25 cl vody. Hladina vody musí byť mierne vyššia ako 1 až 2 mm v kazrivenej časti v okolí horáku.

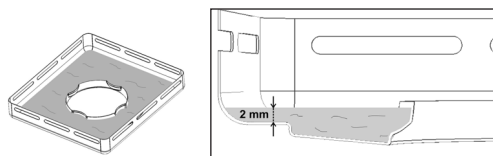

- Vložte varnú dosku grilu do priestoru s vodou, pričom dbajte na zachovanie dokonalej stability na nádržke s vodou (varná doska grilu a priestor na vodu sú dokonale nastavené).

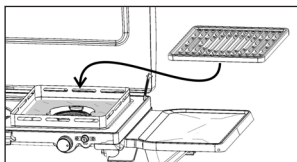

Zapnutie

- Otvori prívod plynu (kohútik alebo páku redukčného ventilu).
- Otočte príslušné koliesko na horáku proti smeru hodinových ručičiek do polohy maximálneho prietoku (⚡).
- Počkajte 2 až 3 sekundy a niekoľko krát stlačte tlačidlo zapaľovača (⚡) až po zapálenie horáku. Ak sa horák nezapne ani po 3 pokusoch, otočte nastavovacie koliesko do polohy „VYP“ (●) jeho otočením v smere hodinových ručičiek. Počkajte 1 minútu a obnovte prevádzku.

Poznámka: Nikdy neumiestňujte nádoby na horúcu dosku grilu.

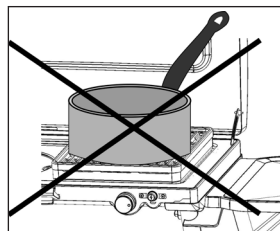

Predohrev

Nechajte varnú dosku grilu asi 3 minúty predohriať (kolieska v polohe gril (GRILL (≡))), aby ste dosiahli ideálnu teplotu varenia.

Varenie

- Varné dosky grilu sú potiahnuté vysoko kvalitným emailom, ktorý umožňuje zdravé varenie. Pred každým grilovaním sa odporúča pridať miernu vrstvu oleja.

Horúca doska má 2 strany:

1. Rovná strana pre kontaktné varenie, ideálna pre malé plátky mäsa alebo rýb, malú zeleninu, toasty...
 2. Perforovaná strana, ideálna pre grilovanie.
- Vďaka zachytávaniu tuku v nádržke na vodu je varenie dokonale zdravé (žiadne zvyškové alebo karbonizované tuky) a jedlo si zachováva svoju chuť a jemnosť.
 - Varná doska grilu dosahuje maximálnu teplotu (ideálnu na grilovanie) asi po 3 minútach od predohrevu.

- Položte na varnú dosku grilu potraviny.
- Takisto je možné meniť intenzitu varenia podľa uloženia potravín na varnej doske grilu: maximálny výkon sa dosahuje v strede každého horáku, na vonkajších okrajoch je výkon slabší.
- Po skončení varenia otočte príslušné koliesko na horáku v smere hodinových ručičiek až do polohy (●).

Zastavenie

- Zatvorte kohútik nízkotlakového ventilu alebo plynovej nádrže.
- Po zhasnutí plameňa zatvorte kohútiky ohrievania nastavením kolieska do polohy (●).

G - ODMONTOVANIE ALEBO VÝMENA PLYNOJEMU

- Skontrolujte, či sú kohútik plynojemu alebo páka redukčného ventilu zatvorené.
- Nastavte kolieska do polohy (●) ich otočením v smere hodinových ručičiek.
- Odpoji redukčný ventil plynojemu.
- Uložte na miesto nový plynojem.
- Zapoji redukčný ventil plynojemu (pred zapojením redukčného ventilu na plynojem skontrolujte jeho tesnenie).

H - ROZLOŽENIE PRÍSTROJA PRE PREPRAVU

DÔLEŽITÉ: Začnite demontážou plynovej nádrže a uistite sa, že kohútiky sú v polohe (●) a že prístroj celkom vychladol.

Modely 400 SG a 600 SG

- Ak sa prístroj používal ako gril, vyberte varné dosky grilu a nádržky s vodou.
- Ak sa prístroj používal na ohrievanie, vyberte držiaky na hrnce z oboch horákov.
- Vložte nádržky na vodu a v prípade potreby ich predtým vyprázdnite a vyčistite.
- Namontujte držiaky na hrnce, aby ste mohli

vložiť vrchnú hviezdicovú časť do drážok nádoby na vodu.

- Položte varné dosky grilu tak, aby kotevné body drôtu držiakov na hrnce prechádzali cez drážky vo varných doskách grilu.

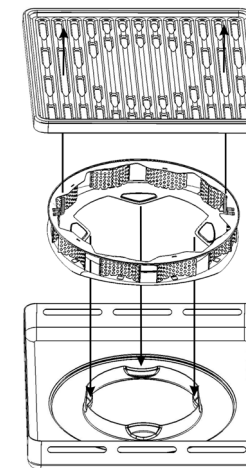

- Zatvorte kryt prístroja.

Len model 600 SG

- Demontujte textilnú mriežku vytiahnutím 4 hákov. Zohnite kovovú kostru a zrolujte textil okolo kostry.
- Vyberte bočné mriežky: vyberte skrutky, ktoré držia mriežky. Vyberte oporné drôty a vložte ich pod každú mriežku (pozrite si obrázok nižšie).

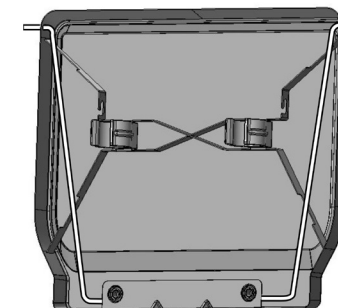

- Položte prístroj a umiestnite ho na kryt.
- Odskrutkujte 4 nožičky.
- Zaistite zrolovanú textilnú priehradku 2 pásmi so suchým zipsom na spodnej strane výrobku.
- Uložte 4 nohy späť pod teleso a pokračujte v

opačnom poradí ako pri montáži.

- Bočné police uložte pod teleso kachlí. Tieto police sú držané plastovými svorkami na spodnej strane políc. Uchopte svorky na nohy na spodnej časti kachlí.

I - SKLADOVANIE - ÚDRŽBA

a) Prístroj

Pravidelne robte údržbu na vašom variči; budete s ním spokojný mnoho rokov.

- Nečistí varič, ak je zapnutý. Počka kým vychladne, aby ste predišli popáleniam vzhľadom na horúce časti (varné dosky grilu, držiaky na hrnce, horáky).
- Vyberte varné dosky grilu, nádobku na vodu a vypustite vodu (funkcia grilu).
- Na to, aby ste zobrali veko horáku, zložte nosič hrnca.
- Skontrolova, či Venturiho trubica horáku na úrovni napájača nie je zanesená prachom alebo pavučinou. Počas čistenia dbajte na to, aby sa nezanesli otvory horákov. Ak sú zanesené, napríklad zvyškami potravín, ponorte kryt horáka do letnej vody a očistite otvory nie kovovou kefkou.
- Vodou a mydlom alebo nezrtným čistiacim prostriedkom očistí masné časti.
- Zariadenie skladova na suchom a vetranom mieste (Nepoužívajte vratné vložky ani brúsne materiály).
- Pre jednoduchšie čistenie môžete umyť varné dosky grilu, nádobku s vodou a držiaky na hrnce v automatickej umývačke.
- Len model „600 SG“: police a teleskopické nohy budú uložené pod spotrebičom s poskytnutými upevňovacími prvkami.
- Myslite na ochranu krytu prístroja použitím ochranného materiálu (papier, kartón,) medzi krytom a varnými doskami grilu.
- Prístroj skladujte na suchom a vetranom mieste.
- Ak sa prístroj nepoužíval dlhšie ako 30 dní, overte, či otvory trubice horáku nie sú upchané pavučinou, čo môže viesť k zníženiu účinnosti prístroja alebo k nebezpečnému zapáleniu plynu mimo horáku. Medzi krytom a držiakom na hrnce

a sklopenými výstupkami.

b) Ohybná hadica medzi redukčným ventilom a prístrojom

Pravidelne kontrolujte stav potrubia a vymeňte ho, ak obsahuje známky starnutia alebo praskliny alebo keď si to vyžadujú miestne nariadenia.

Vo Francúzsku platí, že ak sa dosiahne doba vyznačená na pružnom potrubí, pružné potrubie s príchytkami sa musí vymeniť za novú sústavu potrubia v súlade s normou XP D 36-110.

Dodržiujte montážne pokyny dodávané spolu s týmito novými potrubiami, ktorých dĺžka musí byť maximálne 1,50 m a montážne postupy popísané v odseku B).

Ak plánujete prístroj dlhšiu dobu nepoužívať, odpojte plynovú nádrž.

Používanie a údržba modelu 600 SG

- Pre vašu bezpečnosť: plynovú nádrž nedávajte na textilnú mriežku alebo na bočné kovové mriežky. Toto príslušenstvo je určené výhradne na pokladanie potravín, jedál a kuchynského náradia.
- Textilná mriežka a rôzne kovové časti stojanu sa dajú umývať vodou a mydlom bez brúsnych materiálov alebo nástrojov.

Anomálie / riešenia

Horák sa nezapaľuje

- Zlý prívod plynu (vzduch v rozvodnom systéme)
- Redukčný ventil nefunguje
- Hadica, kohútik, Venturiho trubica alebo otvory horákov sú zanesené.

Horák vynecháva alebo zhasína

- Skontrolova, či je plyn
- Skontrolova zapojenie hadice
- Pozri popredajný servis.

Plamene sú nestabilné

- V novej fľaši môže byť vzduch. Nechajte prístroj zapnutý a chyba sa odstráni.
- Pozri popredajný servis.

Veľký plameň na povrchu horáku

- Venturiho trubica je zanesená (napr.: pavučina). Vyčistite venturiho trubicu.
- Pozri popredajný servis.

Plameň na napájači

- Fľaša je takmer prázdna
- Vymeni fľašu a chyba sa odstráni
- Pozri popredajný servis.

Horiaci únik okolo konektora

- Okamžite vypnite prívod plynu
- Netesný konektor: utiahnite matice alebo vymeňte trubicu
- Pozri popredajný servis.

Nedostačujúce teplo

- Napájač alebo Venturiho trubica sú zanesené
- Pozri popredajný servis.

Plamene za regulačným ovládačom

- Poškodený kohútik
- Vypnú prístroj
- Obráti sa na popredajný servis.

Rysunki od A do H: patrz strona 3

UWAGA: O ile nie wskazano inaczej, poniższe ogólne terminy „urządzenie / produkt / sprzęt”, pojawiające się w niniejszej instrukcji odnoszą się do produktu „400 S / 400 SG / 600 SG”.

Dziękujemy za zakup kuchenki Campingaz®.

Ten sposób obsługi dotyczy wszystkich wersji wymienionych poniżej:

- **400 S:** kuchenka z 2 palnikami
- **400 SG:** kuchenka z 2 palnikami i funkcją grilla
- **600 SG:** kuchenka z 2 palnikami, funkcją grilla, podstawką i półkami.

A - MONTAŻ

1) Montaż podstawki i półek bocznych (model 600 sg)

Montaż podstawki

Ustaw urządzenie na równej i czystej powierzchni.

Wyciągnij półki boczne umieszczone pod korpusem kuchenki. Półki te podtrzymywane są przez plastikowe zaciski na aluminiowych nóżkach teleskopowych. Wyciągnij półki pionowo w celu ich zdjęcia (**rys. A**).

Rozłóżyc zwiżaną półkę materiałową mocowaną za pomocą pasków na rzepy.

Wymij nóżki teleskopowe z ich obudowy pod kuchenką (**rys. B**):

- Wciśnij przycisk **B** (1).
 - Rozsuń tuleję w celu jej oswobodzenia (2).
 - Wyciągnij ją (3).
- Powtórzyć tę operację dla pozostałych 3 nóżek. Przykręć każda nóżkę do 4 rogów podstawy, upewniając się, że są dobrze zamocowane (**rys. C**).

Zamocowanie półek bocznych

Wyciągnij drut wspierający umieszczony pod półką, naciskając drut **F** (**rys. D**).

Umieścić końcówki drutu wspierającego w otworach znajdujących się po obu stronach nóżek (rys. E).

Uwaga: na każdej nodze znajdują się dwa otwory. Podczas mocowania drutu wspierającego, w przypadku przednich nóżek użyć dolnych otworów, a w przypadku tylnych nóżek użyć górnych otworów.

- Przednie nogi: najniższy otwór (T1).
 - Tył: otwór najwyższy (T2) (patrz rys. D).
- Umieścić półkę na bocznym wsporniku urządzenia (rys. F — krok a). Zamocuj 2 śruby podtrzymujące (rys. F — krok b). Zamocuj drut wspierający na wycięciach EN przewidzianych do tego celu pod półką. Potwórz tę czynność w przypadku drugiej półki.

Sprawdź stabilność zamocowania półek przed ich obciążeniem.

Umieszczenie głównej półki z tkaniny (rys. G)

- Rozłóż półkę, otwierając podpory na zawiasach stopniowo z każdej strony.
- Umieść końce wsporników P w pierścieniach z tworzywa sztucznego (obracając go na każdej nóżce).

Upewnij się, że półka jest dobrze napięta (rozłóż maksymalnie wsporniki P, aby poprawić stabilność urządzenia).

Stabilność na ziemi

Stabilność urządzenia można wyregulować na ziemi za pomocą śrub regulujących umieszczonych na końcu każdej nóżki (rys. H).

2) Montaż nóżek (model 400 s i 400 sg)

Na płaskiej powierzchni obrócić urządzenie do góry nogami.

Przez dolny otwór nogi włożyć śrubę. Używając śrubokrętu dokręcić śrubę. (Rys. I)

Nota: śrub nie należy dokręcać zbyt mocno. Śrubokręt jest znajduje się w zestawie.

B - UWAGI DOTYCZĄCE BEZPIECZEŃSTWA

WAZNE

Niniejsza instrukcja użytkowania ma umożliwić prawidłową i bezpieczną eksploatację kuchenki turystycznej Campingaz®.

Przed podłączeniem zbiornika gazu przeczytać uważnie instrukcję, aby zapoznać się z urządzeniem.

Postępować zgodnie z zaleceniami i wskazówkami niniejszej instrukcji. Nieprzestrzeganie instrukcji może być niebezpieczne zarówno dla użytkownika, jak i jego otoczenia.

Przechowywać instrukcje w bezpiecznym miejscu i konsultować w razie potrzeby.

Niniejsze urządzenie zostało ustawione fabrycznie, umożliwiając podłączenie zbiornika z butanem lub propanem za pomocą odpowiedniego zaworu redukcyjnego i elastycznego weza, sprzedawanych osobno.

Nie używać urządzenia w przypadku stwierdzenia wycieków, niewłaściwego działania lub uszkodzenia. Zwrócić się do sprzedawcy urządzenia, który wskaże najbliższy serwis.

Nie modyfikuj nigdy urządzenia ani nie używaj go w celach, do których nie jest przeznaczony (piekarnik, grill, oświetlenie, ogrzewanie itp.).

Urządzenia należy używać tylko na zewnątrz i z dala od materiałów palnych.

Tego urządzenia nie wolno używać bez podkładek pod garnki.

Wszelkie modyfikacje urządzenia mogą być niebezpieczne.

Przed pierwszym użyciem złożyć nóżki używając śrubokrętu (400 S i 400 SG). Nie używać urządzenia bez nóżek.

- Użytkownikowi nie wolno manipulować częściami zabezpieczonymi przez producenta lub jego pełnomocnika.
- Nie pozostawiać włączonego urządzenia bez nadzoru.

- Po zakończeniu użytkowania odłączyć dopływ gazu.

C - BUTLA Z GAZEM I REDUKTOR CIŚNIENIA

Do opisywanej kuchenki można podłączyć zbiorniki z butanem CAMPINGAZ®, typu 904 lub 907.

Istnieje również możliwość podłączenia większych zbiorników butanu i propanu (6 kg, 13 kg) z odpowiednimi zaworami redukcyjnymi (zasięgnąć porady sprzedawcy):

- **Francja, Belgia, Luksemburg, Anglia, Irlandia, Portugalia, Hiszpania, Włochy, Grecja:** butan 28 mbar / propan 37 mbar.
- **Holandia, Norwegia, Szwecja, Dania, Finlandia, Republika Czeska, Węgry, Słowenia, Słowacja, Bułgaria, Turcja, Rumunia, Chorwacja:** butan 30 mbar / propan 30 mbar.
- **Polska:** propan 37 mbar.
- **Szwajcaria, Niemcy, Austria:** butan 50 mbar / propan 50 mbar.

Podłączenie lub wymianę butli, wykonywać czynności w miejscu dobrze przewietrzonym, i nigdy przy obecności płomienia, iskry, lub innego Źródła ciepła.

D - PRZEWOD

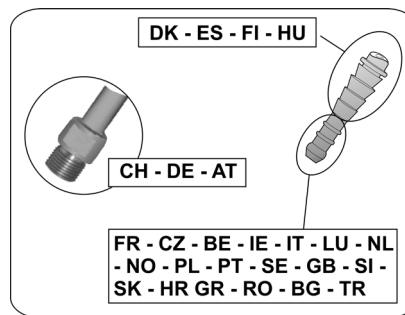

Francja:

Urządzenie może być używane z przewodem giętkim przeznaczonym do wciśnięcia na pofalowane krawędzie na urządzeniu i reduktorze ciśnienia (zamocowanie za pomocą pierścieni (norma XP D 36-110)).

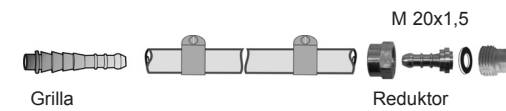

Sprawdź, czy przewód elastyczny jest ułożony normalnie, czy nie jest skręcony ani rozciągnięty i czy nie dotyka gorących ścianek urządzenia. Przewód należy wymienić po upływie podanej na min daty przydatności do użycia lub jeżeli jest uszkodzony albo gdy są na nim widoczne pęknięcia. Nie pociągać, ani nie skręcać przewodu. Przewód powinien być prowadzony z dala od nagrzewających się elementów urządzenia.

Aby używać urządzenia z przewodem elastycznym XP D 36-110:

Umieszczenie przewodu: postępuj zgodnie ze wskazówkami montażu dostarczonymi z przewodami giętkimi oraz pierścieniami.

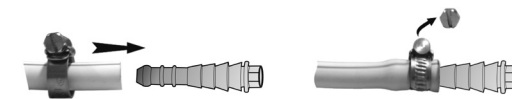

Następnie należy sprawdzić szczelność postępując zgodnie z zaleceniami z punktu E).

Polska, Belgia, Luksemburg, Anglia, Irlandia, Portugalia, Hiszpania, Włochy, Chorwacja, Grecja, Holandia, Norwegia, Szwecja, Dania, Finlandia, Republika Czeska, Węgry, Słowenia, Słowacja, Bułgaria, Turcja, Rumunia:

Urządzenie jest wyposażone w końcówkę z pierścieniem. Powinno być używane z dobrej jakości giętkim przewodem, dostosowanym do funkcjonowania z butanem i propanem. Jego długość nie powinna przekraczać 1,20 m. Należy go wymienić, jeśli jest uszkodzony, gdy ma pęknięcia, wymagają tego przepisy krajowe, albo upływa termin jego ważności. Nie pociągać, ani nie skręcać przewodu. Sprawdź, czy przewód elastyczny jest ułożony poprawnie i czy nie jest skręcony ani zbyt mocno naciągnięty.

Szwajcaria, Niemcy, Austria:

Urządzenie powinno być używane z dobrej jakości giętkim przewodem, dostosowanym

do funkcjonowania z butanem i propanem. Jego długość nie powinna przekraczać 1,50 m. Należy go wymienić, jeśli jest uszkodzony, gdy ma pęknięcia, wymagają tego przepisy krajowe, albo upływa termin jego ważności. Nie pociągać, ani nie skręcać przewodu. Przewód powinien być prowadzony z dala od nagrzewających się elementów urządzenia.

Podłączenie giętkiego przewodu: aby podłączyć przewód do końcówki urządzenia, silnie lecz bez przesady dokręcić nakrętkę dwoma odpowiednimi kluczami:

- klucz 10 służy do zablokowania końcówki,
- klucz 17 służy do dokręcenia nakrętki przewodu.

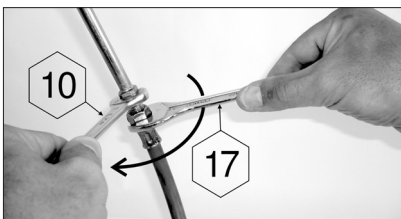

Połącz drugi koniec do złącza wylotowego reduktora ciśnienia.

Następnie należy sprawdzić szczelność postępując zgodnie z zaleceniami z punktu E).

E - PRZYŁĄCZENIE URZĄDZENIA

W przypadku zainstalowanego, pustego zbiornika, należy przeczytać paragraf G): «Demontaż lub wymiana zbiornika gazu». Zbiornik z gazem należy odłączać lub wymieniać zawsze w dobrze wietrzonej miejscy, na zewnątrz i nigdy w pobliżu płomienia, źródła ciepła czy iskry (papieros, urządzenie elektryczne, itd.), z dala od innych osób lub materiałów łatwopalnych.

- Umieść butlę z gazem na ziemi, za lub obok urządzenia.

Ważne: Nigdy nie przechowuj butli z gazem na półkach.

- Zamknij zawór reduktora ciśnienia lub butli z gazem.
- Przykręć śrubami lub ustaw na zatrask

reduktor ciśnienia na butli z gazem lub na zaworze butli z gazem.

- Zamknij zawory kuchenki, obracając pokrętkę zgodnie z ruchem wskazówek zegara do położenia (●).
- Sprawdź, czy przewód jest ułożony prawidłowo, nie jest skręcony ani naciągnięty.
- Sprawdź, czy otwory odpowietrzające przewodów palnika na poziomie wtryskiwacza nie są zasłonięte przez kurz lub pajęczyny.

Szczelność:

Nie szukac wycieków za pomocą płomienia, użyc płynu wykrywającego ewentualne uchodzenie gazu.

- Użyc płynu wykrywającego wycieki gazu w miejscu polaczen butli / zaworu redukcyjnego / weza / urządzenia.

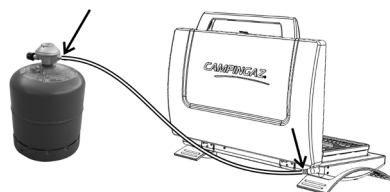

Pokrętla regulacji powinny przez cały czas zachowac swoje polozenie (●).

- Otworzyć dopływ gazu (kurek lub dzwignienka zaworu redukcyjnego)
- Obecność pecherzyków oznacza wyciek gazu.
- Aby usunąć wyciek należy dokręcić nakrętki. Ewentualne uszkodzone części należy wymienić. Nie należy uruchamiać kuchenki przed usunięciem nieszczelności.
- Zamknąć kurek butli z gazem.

F - Użytkowanie

Zalecenia eksploatacyjne:

Zalecane jest noszenie rękawic ochronnych przy manipulowaniu gorącymi częściami.

Nie używaj urządzenia w odległości mniejsze niż 20 cm od ściany lub obiektu palnego.

UWAGA: Urządzenie musi być zupełnie rozłożone i zmontowane, nawet wtedy, gdy działa jako kuchenka.

Postawić kuchenkę na poziomej powierzchni i nie przestawiać jej w czasie używania.

W przypadku wycieku (zapach gazu) zamknąć wszystkie kurki.

Przed schowaniem urządzenia poczekać, aż całkowicie ostygnie.

Po użyciu zawsze dobrze zakręcić kurek zaworu redukcyjnego lub zbiornika z gazem.

Nie używać pojemników o średnicy większej niż 26 cm lub mniejszej niż 16 cm.

Dzieci nie powinny znajdować się w pobliżu urządzenia, ponieważ niektóre jego części mogą być bardzo gorące.

Przed złożeniem urządzenia należy poczekać, aż całkowicie ostygnie.

Po użyciu należy zamknąć zawór reduktora ciśnienia lub butli z gazem.

Nie wolno przestawiać urządzenia w trakcie pracy.

Dźwignia bezpieczeństwa L znajdująca się z boku pokrywy powinna bezwzględnie znajdować się w położeniu podpartym (dźwignia opuszczona), aby zapobiec niezamierzonemu całkowitemu zamknięciu pokrywy.

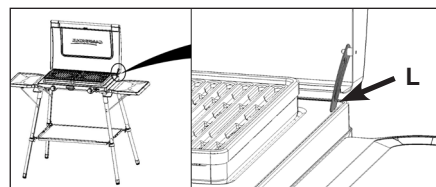

Używając kuchenki lub grilla należy ją zapalić za pomocą zapalarki piezoelektrycznej, umieszczając pokrętło regulacji w położeniu „⚡”. Używając grilla, należy zawsze upewnić się, że w zbiorniku znajduje się woda. Nigdy nie należy włączać płytki grzejnej grilla na moc maksymalną (⚡). Należy upewnić się, że pokrętła regulacji urządzenia znajdują się w położeniu grilla (GRILL [☰]) po zapaleniu. Nigdy nie włączać grilla (pokrętło regulacji w położeniu grilla) bez uprzedniego rozgrzania przez 2–3 minuty. W przeciwnym razie może to doprowadzić do uszkodzenia specjalnej powłoki.

Modele 400 SG oraz 400 S

Podczas pracy, temperatura podłoża, na którym jest umieszczone urządzenie może być ważne. Urządzenie nie może być instalowane na palnym podłożu (tworzywo sztuczne, tkaniny, etc ...). Umieszczone pomiędzy urządzeniem i jego nośnika dobrą izolację termiczną i przeciwpożarowe.

Poczekać na kompletne urządzenie przed kontaktem chłodzenia do przechowywania.

1) FUNKCJA KUCHENKI

- Jeśli urządzenie znajduje się w opakowaniu transportowym, wyjmij płytki grzejne grilla (modele 400 SG oraz 600 SG), podkładki pod garnki oraz zbiorniki na wodę.
- Ustaw i zamontuj podkładki pod garnki w położeniu użycia, tak aby druciane punkty kotwiczenia przechodziły przez otwory przeznaczone do tego celu.

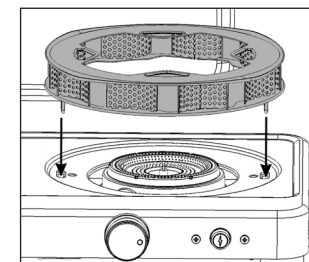

- Jeśli urządzenie było używane jako grill, zdejmij płytki grzejne grilla i zbiorniki na wodę (upewnij się, że są zimne).

Zapalanie

- Otworzyć dopływ gazu (kurek lub dzwignienka zaworu redukcyjnego).
- Przekręć pokrętło palnika w kierunku odwrotnym do ruchu wskazówek zegara w położenie maksymalnej wydajności (⚡).
- Odczekaj od 2 do 3 sekund i naciśnij kilkakrotnie przycisk zapalarki piezoelektrycznej (⚡) aż do momentu zapalenia palnika. Jeśli palnik nie zapali się po 3 próbach, umieść pokrętło regulacji w położeniu „OFF” (●), przekręcając je w kierunku ruchu wskazówek zegara. Odczekaj minutę przed ponowieniem tej

czynności.

- Wyreguluj płomień do rozmiaru używanego naczynia, umieszczając pokrętło w oznaczonym miejscu pomiędzy położeniem (🔥) a (🔥).

W przypadku silnego wiatru urządzenie należy ustawić w taki sposób, aby pokrywa stanowiła osłonę przed wiatrem. Urządzenie jest jednak wyposażone w nowy, opatentowany palnik Campingaz® „**xcelerate burner**”, który działa przy wietrze dzięki opatentowanej podkładce pod garnki, działającej jako osłona przed wiatrem bez względu na jego kierunek.

- Po zakończeniu gotowania, przekręć pokrętło danego palnika w kierunku zgodnym z ruchem wskazówek zegara aż do położenia (●).

2) FUNKCJA GRILLA

(modele 400 SG oraz 600 SG)

Uwaga: aby używać urządzenia w funkcji grilla, należy zdjąć podkładki do garnków z płytki.

Jeśli urządzenie jest używane jako kuchenka:

- Zdejmij podkładki pod garnek z 2 palników (upewnij się, że są zimne).

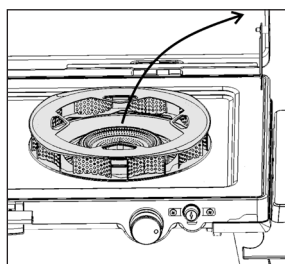

- Umieść zbiornik na wodę.

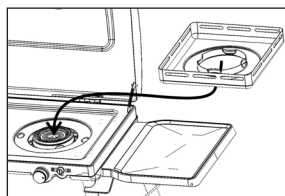

- Wlej do niego maksymalnie **250 ml** wody. Poziom wody powinien być nieco wyższy, o 1 do 2 mm od wysokości kształtu pierścienia wokół palnika.

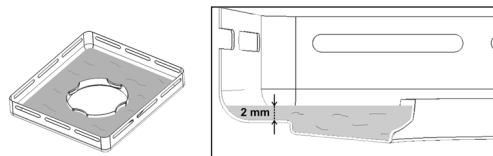

- Umieść płytkę grzejną grilla na zbiorniku z wodą, uważając na jej stabilne położenie (idealne dopasowanie pomiędzy płytką grzejną grilla a zbiornikiem z wodą).

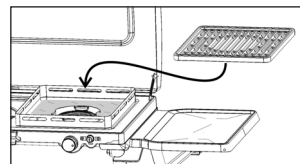

Zapalanie

- Otworzyć dopływ gazu (kurek lub dzwignienka zaworu redukcyjnego).
- Przekręć pokrętło palnika w kierunku odwrotnym do ruchu wskazówek zegara w położenie maksymalnej wydajności (🔥).
- Odczekaj od 2 do 3 sekund i naciśnij kilkakrotnie przycisk zapalarki piezoelektrycznej (⚡) aż do momentu zapalenia palnika. Jeśli palnik nie zapali się po 3 próbach, umieść pokrętło regulacji w położeniu „OFF” (●), przekręcając je w kierunku ruchu wskazówek zegara. Odczekaj minutę przed ponowieniem tej czynności.

Uwaga: nie umieszczać pojemników na płycie grzejnej grilla.

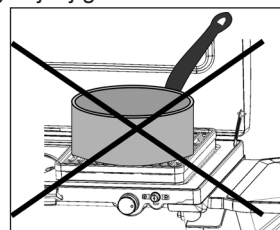

Rozgrzewanie

Rozgrzej płytkę grzejną grilla przez około 3 minuty (pokrętła w położeniu grilla (GRILL ☰)) w celu uzyskania idealnej temperatury do przygotowania potraw.

Pieczenie

- Płytki grzejne grilla są pokryte emalią wysokiej jakości, dzięki czemu posiłki można przygotować w zdrowy sposób. Przed przygotowaniem potraw z grilla zaleca się ich pokrycie cienką warstwą oleju.

Płyta grzejna posiada 2 strony:

1. Płaska nadaje się do gotowania, jest idealna do przyrządzania niewielkich kawałków mięsa, ryb, niedużych warzyw lub grzanek...
2. Perforowana strona jest idealna do grillowania.

- Dzięki zbieraniu tłuszczu w zbiorniku z wodą ten sposób przygotowania jedzenia jest bardzo zdrowy (jedzenie nie zawiera tłuszczu resztkowego ani zwęglonego), a potrawy zachowują smak i delikatność.
- Płytkę grzejną grilla osiąga temperaturę maksymalną (idealną do przygotowania potraw z grilla) po około 3 minutach rozgrzewania.
- Połóż jedzenie na płytce grzejnej grilla.
- Istnieje również możliwość regulacji intensywności pieczenia poprzez rozmieszczenie potraw na płytce grzejnej grilla: maksymalna moc pieczenia jest po środku każdego palnika, a bardziej umiarkowana na zewnątrz.
- Po zakończeniu gotowania, przekręć pokrętło danego palnika w kierunku zgodnym z ruchem wskazówek zegara aż do położenia (●).

Wyłączenie

- Zamknij zawór reduktora ciśnienia lub butli z gazem.
- Po zgaśnięciu płomieni zamknij zawory kuchenki, umieszczając pokrętła w położeniu (●).

G - DEMONTAZ LUB WYMIANA ZBIORNIKA Z GAZEM

- Sprawdzić, czy kurek zbiornika z gazem lub dzwignienka zaworu redukcyjnego są zamknięte.
- Umieść pokrętła regulacji w położeniu (●), obracając je zgodnie z ruchem wskazówek zegara.
- Odlaczyc zawór redukcyjny zbiornika z gazem.
- Zainstalowac nowy zbiornik z gazem
- Podlaczyc zawór redukcyjny do zbiornika z gazem (sprawdzić stan uszczelki zaworu przed podłączeniem go do zbiornika).

H - SKŁADANIE URZĄDZENIA DO TRANSPORTU

WAZNE: Należy rozpocząć od demontażu butli z gazem oraz upewnienia się, że wszystkie zawory znajdują się w położeniu (●) oraz że urządzenie jest całkowicie zimne.

Modele 400 SG oraz 600 SG

- Jeśli urządzenie jest używane jak grill, zdejmij płytki grzejne grilla oraz zbiorniki na wodę.
- Jeśli urządzenie było używane jako kuchenka, zdejmij podkładki pod garnki z 2 palników.
- Umieść na miejscu zbiorniki na wodę po ich opróżnieniu i wyczyszczeniu w razie potrzeby.
- Odwróć podkładki pod garnki, tak aby móc umieścić wyższą część w kształcie gwiazdy w rowkach zbiornika na wodę. -Umieść płytki grzejne grilla w taki sposób, aby druciane punkty zakotwiczenia przechodziły przez szczeliny płytek grzejnych grilla.

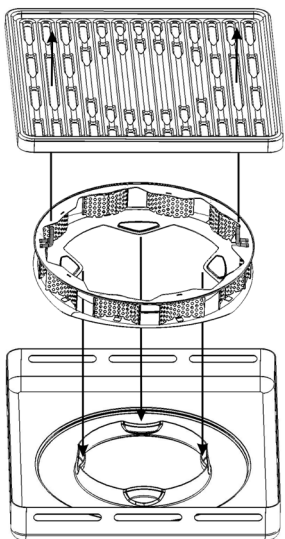

- Zamknij pokrywę urządzenia.

Dotyczy tylko modelu 600 SG

- Zdemontuj półkę materiałową, ściągnając 4 haki. Złóż metalowe uzbrojenie i zwiń materiał wokół uzbrojenia.
- Zdejmij półki boczne: odkręć śruby mocujące półki. Wyciągnij druty podtrzymujące i umieść pod każdą półką (patrz ilustracja poniżej).

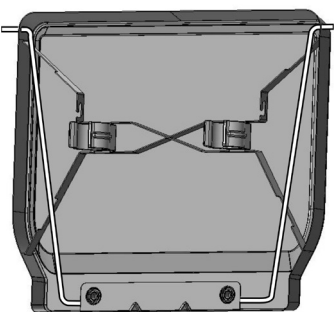

- Odwróć urządzenie i połóż je na pokrywie.
- Odkręć śruby 4 nóżek.
- Przymocować zwijaną półkę materiałową do dwóch pasków na rzepy pod korpusem kuchenki.
- Założyć 4 nogi pod korpus, postępując w odwrotnej kolejności do procedury montażu.

- Boczne półki przechowywać pod korpusem kuchenki. Półki te są podtrzymywane przez plastikowe zaciski znajdujące się pod półkami. Zatrzasknąć zaciski na nóżkach w dolnej części kuchenki.

I - PRZECHOWYWANIE KONSERWACJA

a) Kuchenka

Prawidłowa i regularna konserwacja kuchenki jest gwarancją jej długoletniej eksploatacji.

- Nie czyścić włączonej kuchenki. Poczekać, aż całkowicie ostygnie, aby uniknąć poparzeń w wyniku kontaktu z gorącymi elementami (płytki grzejne grilla, podkładki pod garnek, palniki).
- Zdejmij płytki grzejne grilla i zbiorniki na wodę, a następnie wylej wodę (w przypadku funkcji grilla).
- Aby ściągnąć pokrywke palnika, należy najpierw zdjąć podstawkę pod rondel.
- Sprawdź, czy zwężka Venturiego w palniku na wysokości iniektora nie jest zatkana przez kurz lub pajęczyny. Podczas czyszczenia uważać, aby nie zatkać otworów palników. W przypadku ich zatkania, należy zanurzyć pokrywke palnika w ciepłej wodzie i odetkać je za pomocą szczotki (za wyjątkiem drucianej).
- Umyc tłuste miejsca używając wody z mydłem lub delikatnego detergentu (Nie używać środków o działaniu ściernym ani zmywaków druczianych).
- Aby ułatwić czyszczenie płytki grzejne grilla, zbiornik na wodę oraz podkładki pod garnek można umyć w zmywarce do naczyń.
- Dotyczy tylko modelu **600 SG**: półki i nóżki teleskopowe należy przechowywać pod urządzeniem, używając mocowań przeznaczonych do tego celu.
- Należy pomyśleć o zabezpieczeniu pokrywy urządzenia i włożyć odpowiedni materiał ochronny (papier, karton itp.) pomiędzy pokrywę a płytki grzejne grilla.
- C a ł o ś c przechowywać w miejscu suchym i wentylowanym.
- Jeśli urządzenie nie było używane dłużej niż 30 dni, należy także sprawdzić, czy

- otwory przewodów palnika nie zostały zatkane przez pajęczyny, co może spowodować zmniejszenie jego wydajności lub niebezpieczne zapalenie się gazu poza palnikiem.
- Przechowywać w miejscu suchym i wietrzonym.

b) Elastyczny waz między zaworem redukcyjnym i kuchenka

Okresowo należy sprawdzać stan przewodów i wymieniać je, jeśli wykazują oznaki zużycia, są popękane lub gdy wymagają tego lokalne przepisy.

We Francji: Jeśli zostanie przekroczona data przydatności do użycia nadrukowana na przewodach, należy je wymienić wraz z pierścieniami na zestaw zgodny z normą XP D 36-110.

Postępuj zgodnie ze wskazówkami montażu dostarczonymi z nowymi zestawami, których długość powinna wynosić maksymalnie 1,5 m, oraz zgodnie z procedurą opisaną w punkcie B).

Jeśli kuchenka nie będzie używana przez długi czas, należy odłączyć butlę z gazem.

Użytkowanie i konserwacja modelu 600 SG

Uwagi dotyczące bezpieczeństwa: Nie należy umieszczać butli z gazem na półce materiałowej ani metalowych półkach bocznych. Na tych akcesoriach można umieszczać tylko produkty spożywcze, talerze i narzędzia kuchenne. Półkę materiałową oraz różne elementy metalowe podstawki można myć wodą i mydłem. Nie należy stosować środków o właściwościach ściernych ani zmywaków druczianych.

NIEPRAWIDLOWOSCI ROZWIĄZANIE

Palnik nie zapala się

- Zły dopływ gazu
- Zawór redukcyjny nie działa
- Zatkany waz, kurek, zwężka Venturiego lub otwory palnika.

Przerywany płomień palnika lub gasniecie palnika

- Sprawdzić czy jest gaz
- Sprawdzić podłączenie weza
- Oddać do serwisu

Niestabilne płomienie

- Nowa butla mogąca zawierać powietrze. Uruchomić i pozostawić na jakiś czas a problem zniknie
- Oddać do serwisu

Duży płomień na powierzchni palnika

- Zatkana zwężka Venturiego (np.: przez pajęczyny). Wyczyścić zwężkę Venturiego.
- Oddać do serwisu

Płomień na poziomie wtryskiwacza

- Prawie pusta butla
- Wymiana butli rozwiąże problem
- Oddać do serwisu

Pałący się wyciek wokół złącza

- Natychmiast odłączyć dopływ gazu
- Wyciek na złączu: dokręcić nakrętki lub wymienić rurę
- Oddać do serwisu

Niedostateczne ciepło

- Zatkany wtryskiwacz lub zwężka Venturiego
- Oddać do serwisu

Płonący wyciek za przyciskiem regulacji

- Uszkodzony kurek
- Wylaczyć urządzenie
- Oddać do serwisu

NOTĂ: Dacă nu specifică în mod clar, următorii termenii generici “aparatură/unitate/ produs/echipament/dispozitiv” care apar în acest manual de instrucțiuni, toți se referă la produsul “400 S / 400 SG / 600 SG”.

Vă mulțumim că ați ales reșoul Campigaz®.

Acest mod de utilizare este valabil pentru toate versiunile menționate mai jos:

- **400 S:** reșou cu două ochiuri
- **400 SG:** reșou cu 2 ochiuri și funcție grătar
- **600 SG:** reșou cu 2 ochiuri, funcție grătar, stand și etajere.

A - MONTAREA

1) montarea standului și etajerelor laterale (model 600 sg)

Montarea standului

Răsturnați aparatul pe o suprafață plană și curată.

Scoateți etajerele laterale situate sub corpul reșoului. Aceste etajere sunt susținute de inele din plastic pe picioarele telescopice din aluminiu. Scoateți etajerele verticale pentru a le ridica (fig. A).

Eliberați raftul din material textil rulat, care este prins în benzi cu arici.

Scoateți picioarele telescopice din locașul lor de sub reșou (fig. B):

- apăsați butonul **B** (1)
- glisați tubul pentru a-l elibera (2)
- înlăturați-l (3).

Repetăți operațiunea pentru celelalte 3 picioare.

Înșurubați fiecare picior în cele 4 colțuri ale plăcii, asigurându-vă că sunt strânse (fig. C).

Fixarea etajerelor laterale

Scoateți cablul de susținere fixat sub etajeră comprimând cablul **F** (fig. D).

Fixați extremitățile cablului de susținere în orificiile situate în lateralul picioarelor (fig. E).

Atenție: Fiecare picior prezintă câte 2 orificii. Pentru fixarea extremităților cablului de fixare, utilizați orificiile amplasate cel mai jos pe perechea de picioare din partea frontală și orificiile amplasate cel mai de sus pe perechea de picioare din partea posterioară.

- Picioarele din partea frontală: orificiul cel mai de jos (**T1**)
- Fața posterioară: orificiul cel mai de sus (**T2**) (consultați fig. D)

Așezați o etajeră pe suportul lateral al aparatului (fig. F – etapa a).

Fixați cele 2 șuruburi de fixare (fig. F – etapa b).

Agățați cablul de susținere în creșturile **EN** prevăzute în acest sens sub etajeră.

Repetăți această operație pentru cea de-a doua etajeră.

Verificați stabilitatea fixării etajerelor înainte de a pune greutatea pe acestea.

Montarea etajerei centrale din material textil (fig. G)

- Desfaceți etajera deschizând treptat suporturile articulate de pe fiecare parte.
- Așezați capetele suporturilor **P** în inelele din plastic (care se rotesc liber pe fiecare picior).

Asigurați-vă că etajera este bine tensionată (extindeți la maximum suporturile **P** pentru a îmbunătăți stabilitatea aparatului dumneavoastră.

Stabilitatea la sol

Puteți regla stabilitatea aparatului la sol cu ajutorul șuruburilor de reglare situate la fiecare capăt al piciorului (fig. H).

2) Montarea picioarelor (modelul 400 s și 400 sg)

Răsturnați aparatul pe o suprafață plană și curată.

Introduceți șurubul prin orificiul din partea de jos a piciorului. Strângeți șurubul utilizând o șurubelniță. (fig. I)

Important:

Procedați cu grijă, pentru a nu strânge prea tare șurubul. Șurubelnița nu este inclusă în cutia aparatului.

B - PENTRU SIGURANȚA DUMNEAVOASTRĂ

IMPORTANT :

Acest manual este destinat pentru a vă permite să-l folosească în mod corespunzător și în condiții de siguranță a dispozitivului dvs. Campigaz®.

Consultați manualul pentru a vă familiariza cu aparatul înainte de a conecta rezervorul de gaz.

Urmați instrucțiunile din acest manual. Nerespectarea acestor instrucțiuni poate fi periculoasă pentru utilizator și anturajul său.

Pastrați aceste instrucțiuni într-un loc sigur în orice moment, astfel încât să faceți referire la acesta atunci când este necesar.

Acest dispozitiv este setat pentru a funcționa în butan de fabricație sau propan, cu un ventil adecvat și un furtun flexibil sau sunt vândute separat.

Acest aparat nu trebuie utilizat decât în exterior și la distanță de materiale inflamabile.

Nu utilizați un dispozitiv care este scurgeri, defectiuni sau este deteriorat. Raportați-o la dealer-ul care vă va oferi cel mai apropiat service piața pieselor de schimb.

Nu modificați acest produs sau se utilizează în aplicațiile pentru care nu este destinat.

Nu utilizați niciodată acest aparat fără suporturile sale pentru cratițe.

Orice modificare a aparatului poate prezenta un pericol.

Montați picioarele utilizând șuruburile incluse în cutie, înainte de a folosi aparatul (400 S și 400 SG) pentru prima dată. Nu utilizați niciodată aparatul fără picioare.

- Componentele protejate de fabricant sau de reprezentantul acestuia nu trebuie manevrate de către utilizator.
- Nu lăsați aparatul nesupravegheat în timpul funcționării.
- Opritiți butelia de gaz după utilizare.

C - BUTELIA DE GAZ

Acest aparat poate fi folosit cu butan rezervoare Campingaz®, 904 sau 907 de tip regulator și Campingaz® model 28-30 mbar sau 50 mbar. Acesta poate fi de asemenea folosit cu alte rezervoare mai mari de butan sau propan (6 kg, 13 kg) și autoritățile de reglementare corespunzătoare (contactați dealer-ul):

- **Franța, Belgia, Luxemburg, Marea Britanie, Irlanda, Portugalia, Spania, Italia, Grecia:** butan 28 mbar / propan 37 mbar
- **Olanda, Norvegia, Suedia, Danemarca, Finlanda, Ungaria, Slovenia, Slovacia, Republica Cehă, Bulgaria, Turcia, România, Croația:** butan 30 mbar / propan 30 mbar.
- **Polonia:** propan 37 mbar.
- **Elveția, Germania, Austria:** Butan 50 mbar / Propan 50 mbar

Efectuați întotdeauna racordarea sau schimbarea buteliei într-un loc bine aerisit și niciodată în prezența unei flăcări, unei scântei sau a unei surse de căldură.

D - ȚEAVA

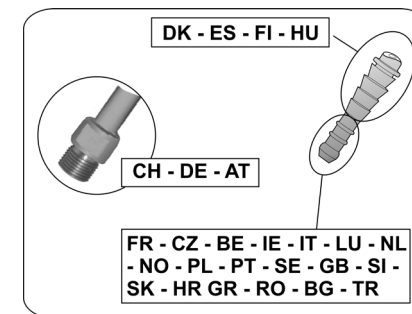

Franța:

Dispozitivul trebuie să fie utilizat cu un furtun pentru a fi montate pe partea laterală și dispozitive laterale supapa abuts inele, imobilizat de cleme (standard XP D 36-110).

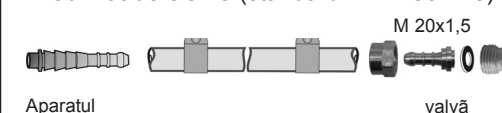

Aparatură

valvă

Verificați ca tubul flexibil să se extindă normal, fără deformare sau contractare și fără să intre

RO în contact cu pereții calzi ai aparatului. Va trebui schimbat la data de expirare înscrisă pe țevă sau mai devreme, în cazul în care acesta este avariât sau prezintă fisuri. Nu trageți de țevă și nu o găuriți. Țineți-o departe de piesele care se pot încălzi.

Pentru folosirea aparatului cu țeava flexibilă XP D 36-110:

Montarea conductei: respectați instrucțiunile de montare furnizate împreună cu conducta flexibilă și colierele.

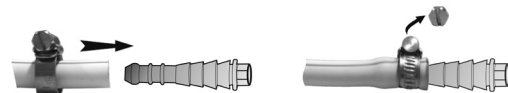

Etanșeitatea va fi verificată urmând indicațiile de la paragraful E).

România, Belgia, Luxemburg, Marea Britanie, Irlanda, Portugalia, Spania, Italia, Croația, Grecia, Olanda, Norvegia, Suedia, Danemarca, Finlanda, Ungaria, Slovenia, Slovacia, Republica Cehă, Bulgaria, Turcia, Polonia:

Aparatul e echipat cu o îmbinare conexă. Trebuie utilizat cu o țevă flexibilă de calitate, adaptată la utilizarea cu butan și propan. Lungimea sa nu trebuie să depășească 1,20 m. Va trebui înlocuit dacă este defect, dacă prezintă crăpături, dacă acest lucru este solicitat de condițiile naționale sau în funcție de valabilitate. Nu trageți de țevă și nu o găuriți. Țineți-o departe de piesele care se pot încălzi. Verificați ca țeava flexibilă să se extindă normal, fără deformare sau contractare.

Germania, Austria, Elveția:

Acest aparat trebuie folosit cu o țevă flexibilă de calitate, adaptată la folosirea butanului și propanului. Lungimea sa nu trebuie să depășească 1,50 m. Va trebui înlocuit dacă este defect, dacă prezintă crăpături, dacă acest lucru este solicitat de condițiile naționale sau în funcție de valabilitate. Nu trageți de țevă și nu o găuriți. Țineți-o departe de piesele care se pot încălzi. Verificați ca țeava flexibilă să se extindă normal, fără deformare sau contractare.

Racordarea țevii flexibile: pentru a racorda țeava la îmbinarea aparatului, strângeți

bine piulița țevii, fără a forța, cu 2 chei corespunzătoare:

- cheie de 10 pentru blocarea îmbinării
- cheie de 17 pentru înșurubarea piuliței țevii

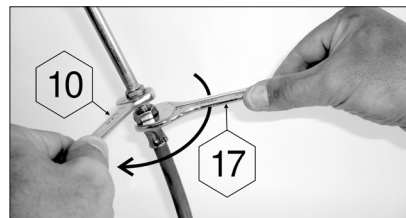

Cuplați celălalt capăt la racordul de ieșire al reductorului de presiune.

Etanșeitatea va fi verificată urmând indicațiile de la paragraful E).

E - CONECTAREA REZERVORUL DE GAZ

Dacă un rezervor gol este în loc, citiți paragraful G): «Scoaterea sau înlocuirea rezervorului de gaz.»

Pentru instalarea sau eliminarea unui rezervor de gaz, funcționează întotdeauna într-o zonă ventilată, exterior și nu în prezența unei flăcări, căldură sau de aprindere (țigări, aparate electrice, etc.) departe de alte persoane și de materiale inflamabile.

- Poziționați rezervorul de gaz pe sol, în spatele aparatului sau lângă acesta.
- **Important:** nu așezați niciodată rezervorul de gaz pe etajere (metalice sau din material textil).
- Închideți robinetul reductorului de presiune sau al rezervorului de gaz.
- Înșurubați sau fixați reductorul de presiune pe rezervor sau pe robinetul rezervorului de gaz.
- Închideți robinetele reșoului rotind butoanele în sensul acelor de ceasornic, în poziția (●).
- Inspectați conducta pentru a verifica dacă aceasta se desfășoară normal, fără răsuciri sau tracțiune.
- Verificați dacă orificiile de aer ale tubului arzătorului de la nivelul injectorului sunt înfundate cu praf sau pânze de păianjen.

Sigilarea

Nu verificați etanșeitatea cu o flacăără, utilizați

detector de scurgeri de gaz lichid.

- Pune fittinguri detector de scurgeri de gaze lichefiate / regulator / furtun / unitate.

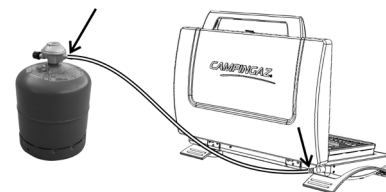

Butoanele de reglare trebuie să rămână închise (●).

- Deschideți alimentarea cu gaz (robinet sau maneta supapei).
- În cazul în care formează bule, înseamnă că există scurgeri de gaz.
- Pentru a elimina scurgerea, strângeți piulițele. În cazul în care o parte este defect, un înlocuitor. Unitatea nu trebuie să fie pusă în funcțiune până când scurgerea este plecat.
- Închideți robinetul de la butelia de gaz.

Important:

Trebuie să fie efectuate cel puțin o dată pe an, de monitorizare și de detectare a scurgerilor și ori de câte ori există o schimbare a buteliei de gaz.

F - FOLOSIRE

Precautii:

Se recomandă să poarte mănuși de protecție atunci când manipulați obiecte fierbinți în special.

Nu utilizați aparatul la o distanță mai mică de 20 cm față de un perete sau de un obiect inflamabil.

ATENȚIE: aparatul trebuie să fie complet desfăcut și montat, chiar și cu funcția de reșou.

Așezați aparatul pe o suprafață orizontală în timpul utilizării, nu te mișca.

În caz de scurgeri (miros de gaz), închideți toate supapele.

Așteptați pentru unitatea de răcire complet înainte de a manevra pentru depozitare.

După utilizare, închideți întotdeauna supapa sau reglementare din rezervorul de gaz.

Nu utilizați recipiente cu diametru mai mare de 26 cm sau mai mic de 16 cm. Nu lăsați copiii în apropierea aparatului deoarece anumite componente se pot încălzi foarte tare.

Permiteți răcirea completă a aparatului înainte de a-l manevra pentru poziționare. După utilizare, închideți întotdeauna robinetul reductorului de presiune sau al rezervorului de gaz.

Nu deplasați aparatul în timpul funcționării.

Pârghia de siguranță L situată lângă capac trebuie să fie obligatoriu în poziție coborâtă pentru a preveni închiderea accidentală a capacului.

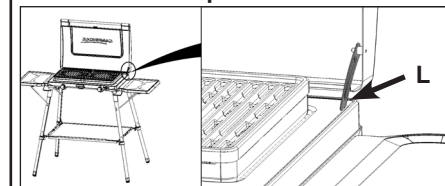

La utilizarea reșoului sau grătarului, efectuați aprinderea cu ajutorul aprinzătorului piezoelectric, poziționând butonul de reglare în poziția « ⚡ ».

Când utilizați grătarul, asigurați-vă întotdeauna că există apă în tava de apă. Nu utilizați niciodată o placă de frigere la debit maxim (⚡). Asigurați-vă că butoanele de reglare ale aparatului sunt în poziția pentru grătar (GRILL) după aprindere.

Nu lăsați niciodată grătarul să se preîncălzească (butonul de reglare în poziția pentru grătar fără alimente mai mult de 2-3 minute deoarece acest lucru duce la deteriorarea învelișului special.

Modelele 400 SG și 400 S

În timpul funcționării, temperatura a substratului pe care este plasat dispozitivul poate fi important. Aparatul nu trebuie instalat pe o suprafață combustibil (din plastic, pânză, etc ...). Poziționat între dispozitiv și sprijin material de izolație de termică bună și ignifug.

Așteptați pentru unitatea de răcire complet înainte de a manevra pentru depozitare.

1) FUNCȚIA REȘOU

- Dacă aparatul este ambalat pentru transport, înlăturați plăcile de frigere (modelele **400 SG** și **600 SG**), suporturile de cratițe și compartimentele de apă.
- Reașezați și remontați suporturile de cratițe în poziția de *utilizare*, parcurgând punctele de ancorare cu cablu prin orificiile prevăzute în acest sens.

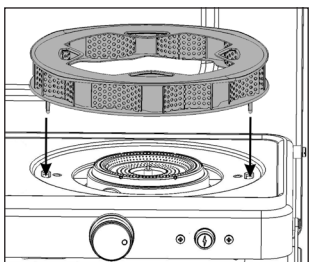

- Dacă aparatul a fost utilizat ca grătar, înlăturați plăcile de frigere și tăvile cu apă (asigurați-vă că sunt reci).

Aprinderea

- Deschideți alimentarea cu gaz (robinet sau maneta supapei).
- Rotiți butonul corespunzător arzătorului în sensul acelor de ceasornic în poziția de debit maxim (⚡).
- Așteptați 2 - 3 secunde și apăsați de mai multe ori pe butonul aprinzătorului piezoelectric (⚡) până la aprinderea arzătorului. Dacă acesta nu se aprinde după 3 încercări, poziționați butonul de reglare în poziția « OFF » (●) rotind în sensul acelor de ceasornic. Așteptați 1 minut înainte de a relua operația.
- Reglați flacăra la dimensiunea recipientului utilizat poziționând butonul în intervalul dintre (⚡) și (●).

În caz de vânt puternic, orientați aparatul astfel încât capacul să fie pe post de apărătoare de vânt. De asemenea, aparatul dumneavoastră are un arzător nou Campingaz® „*xcelerate burner*” brevetat și performant în condiții de vânt, atașat unui suport de cratiță (brevetat) care joacă rolul de apărătoare de vânt la 360°.

- După încheierea procesului de gătire, rotiți butonul corespunzător arzătorului în sensul acelor de ceasornic până în poziția (●).

2) FUNCȚIA GRĂȚAR (modelele 400 SG și 600 SG)

Notă: pentru funcționarea grătarului, suporturile de cratițe trebuie înlăturate de pe placă.

Dacă aparatul a fost utilizat ca reșou:

- Înlăturați suporturile de cratițe ale celor 2 arzătoare (asigurați-vă că sunt reci).

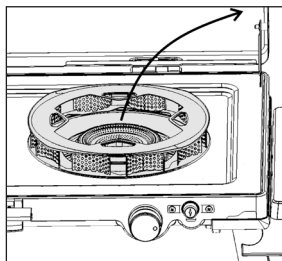

- Poziționați tava de apă.

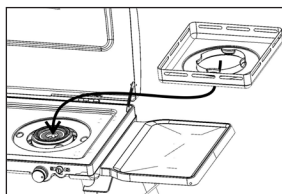

- Turnați maximum **25 cl** de apă. Nivelul de apă trebuie să depășească cu 1-2 mm forma bombato din jurul arzătorului.

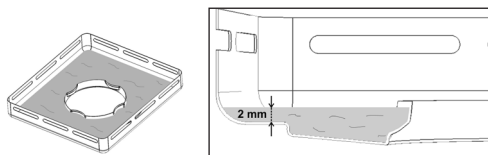

- Așezați placa de frigere pe compartimentul de apă, asigurându-vă că aceasta este perfect stabilă pe tava de apă (placa de frigere se potrivește perfect peste compartimentul de apă).

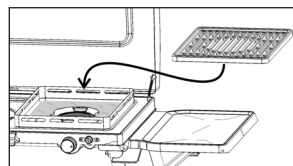

Aprinderea

- Deschideți alimentarea cu gaz (robinet sau maneta supapei).
- Rotiți butonul corespunzător arzătorului în sensul acelor de ceasornic în poziția de debit maxim (⚡).
- Așteptați 2 - 3 secunde și apăsați de mai multe ori pe butonul aprinzătorului piezoelectric (⚡) până la aprinderea arzătorului. Dacă acesta nu se aprinde după 3 încercări, poziționați butonul de reglare în poziția « OFF » (●) rotind în sensul acelor de ceasornic. Așteptați 1 minut înainte de a relua operația.

Notă: Important: Nu așezați niciodată recipientele pe plita încălzită.

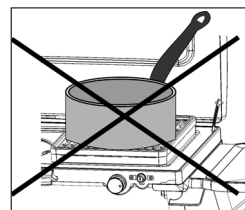

Preîncălzirea

Permiteți preîncălzirea plăcii de frigere timp de aproximativ 3 minute (butoanele în poziția pentru grătar (GRILL)) pentru a obține temperatura ideală pentru frigere.

Frigerea

- Plăcile de frigere sunt acoperite cu un strat de email de înaltă calitate, care permite o frigere sănătoasă. Este recomandat să ungeți ușor cu ulei înainte de fiecare frigere.

O plită prezintă 2 zone:

1. Zona plană, utilizată pentru frigere directă, ideală pentru bucăți mici de carne sau pește, legume mici, pâine prăjită ...
2. Zona cu găuri, ideală pentru produse la grătar.

- Deoarece grăsimile sunt colectate în tava de apă, procesul de frigere este perfect sănătos (nu există grăsimi reziduale sau carbonizate), iar alimentele își păstrează gustul și frăgezimea.

- Placa de frigere atinge temperatura maximă (ideală pentru a pătrunde fripturile) în aproximativ 3 minute de preîncălzire.
- Așezați alimentele pe placa de frigere.
- Este posibil de asemenea să reglați intensitatea procesului de frigere în funcție de poziționarea alimentelor pe placa de frigere. Putere maximă în centrul fiecărui arzător, moderată spre exterior.
- După încheierea procesului de gătire, rotiți butonul corespunzător arzătorului în sensul acelor de ceasornic până în poziția (●).

Stingerea

- Închideți robinetul reductorului de presiune sau al rezervorului de gaz.
- După stingerea flăcărilor, închideți robinetele reșoului aducând butoanele în poziția (●).

G-SCHIMBARE SAU ÎNLĂTURAREA REZERVOR DE GAZ

- Verificați-supapa rezervorului de gaz sau reducerea mâner cu valvă de presiune este în-poziția închis.
- Aduceți butoanele de reglare în poziția (●) rotindu-le în sensul acelor de ceasornic.
- Deconectați-regulatorul de la-rezervorul de gaz.
- Punerea în aplicare rezervorul de gaz nou.
- Conectați regulatorul la rezervorul de gaz (verifica sigiliul de pe robinet înainte de conectarea la rezervorul de gaz).

H - PREGĂTIREA APARATULUI PENTRU TRANSPORT

IMPORTANT: Începeți cu demontarea rezervorului de gaz și asigurați-vă că toate robinetele sunt în poziția (●) și că aparatul s-a răcit complet.

Modelele 400 SG și 600 SG

- Dacă aparatul a fost utilizat ca grătar, înlăturați plăcile de frigere și compartimentele de apă.
- Dacă aparatul a fost utilizat ca reșou, înlăturați suporturile de cratițe ale celor 2 arzătoare.

- Montați compartimentele de apă după golirea și curățarea acestora, după caz.
- Răsturnați suporturile de cratițe pentru a putea introduce partea superioară sub formă de stea în cavitatea compartimentului de apă.
- Așezați plăcile de frigere astfel încât punctele de ancorare cu cablu a suporturilor de cratițe să treacă prin fantele plăcilor de frigere.

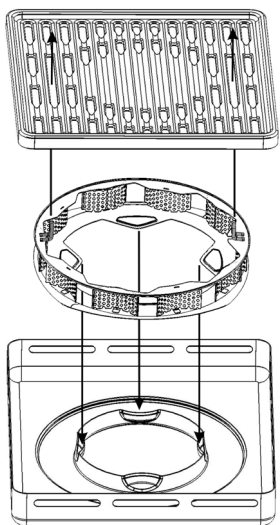

- Închideți capacul aparatului.

Doar modelul 600 SG

- Demontați etajera din material textil scoțând cele 4 cârlige. Îndoiiți armăturile metalice și rulați materialul textil în jurul armăturilor.
- Înlăturați etajerele laterale: scoateți șurubul care susține etajerele. Scoateți cablul de suport și așezați-l sub fiecare etajeră (consultați figura de mai jos).

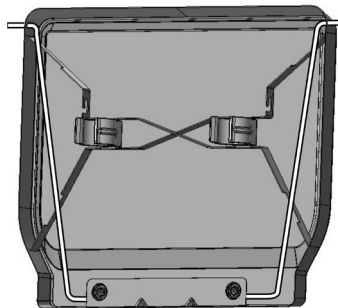

- Răsturnați aparatul astfel încât acesta să se sprijine pe capac.
- Deșurubați cele 4 picioare.
- Fixați raftul din material textil rulat de cele 2 benzi cu arici de pe partea inferioară a corpului plitei.
- Așezați cele 4 picioare sub corpul aparatului, procedând în ordinea inversă de montare.
- Așezați etajerele laterale sub corpul aparatului. Aceste etajere sunt susținute de inele din plastic situate sub etajere. Fixați inelele pe picioare, la partea de jos a reșoului.

I - DEPOZITARE – MAINTENANCE**1) Aparat**

- Menținerea aragaz mod regulat, veți fi mulțumit de mulți ani.
- Nu curățați aragaz în timpul utilizării.
- Așteptați până când sa răcit, pentru a evita arsuri de piese fierbinți (plăci de frigere, suporturi de cratițe, arzătoare).
- Înlăturați plăcile de frigere, compartimentul de apă și goliți apa (funcția Grătar).
- Pentru a lua capacul arzătorului, scoateți suport.
- Când de curățare, aveți grijă să nu fault de arzătoare. Dacă sunt blocate, de exemplu, excese de alimente, înmuiați capacul arzătorului în apă caldă și clar găuri cu o perie ne-metalică.
- Curățați părțile grase cu apă și săpun sau un detergent non – abraziv (Nu utilizați bureți rigizi sau produse abrazive).
- Pentru o curățare mai ușoară, puteți spăla plăcile de frigere, tava de apă și suporturile

de cratițe în mașina de spălat vase.

- Doar modelul „600 SG”: Rafturile și picioarele telescopice vor fi depozitate sub aparat, utilizând dispozitivele de fixare furnizate în acest scop.
- Încercați să protejați capacul aparatului introducând un material protector (hârtie, carton, ...) între capac și plăcile de frigere.
- Depozitați ansamblul într-un spațiu uscat și aerisit.
- Dacă aparatul nu a fost utilizat mai mult de 3+ de zile, verificați dacă nu există pânze de păianjen care blochează orificiile tubului arzătorului, ceea ce ar putea duce la o reducere a eficienței aparatului sau la o inflamare periculoasă a gazului la nivelul arzătorului.
- Depozitați unitatea într-un loc uscat, ventilat.

2) furtun moale și flexibil între autoritatea de reglementare și aparatul

Verificați periodic starea conductei și schimbați-o dacă prezintă semne de uzură sau fisuri sau dacă normele naționale prevăd acest lucru.

În Franța, dacă este atinsă data încheierii duratei de viață, înscrisă pe conductele flexibile, conducta flexibilă și colierele trebuie înlocuite cu un ansamblu conform cu Standardul XP D 36-110.

Respectați instrucțiunile de montare furnizate împreună cu aceste ansambluri noi, a căror lungime trebuie să fie de maximum 1,50 m, și metoda descrisă în paragraful B).

Dacă intenționați să nu mai utilizați reșoul o perioadă îndelungată, deconectați rezervorul de gaz.

Utilizarea și întreținerea modelului 600 SG

- Pentru siguranța dumneavoastră: nu așezați rezervorul de gaz pe etajera din material textil sau pe etajerele laterale metalice. Aceste accesorii sunt rezervate pentru alimente, farfuri și ustensile de bucătărie.
- Etajera din material textil și diferitele părți metalice ale standului pot fi spălate cu apă și săpun, fără soluții și bureți abrazivi.

ANOMALII**Arzătorul nu se aprinde**

- Alimentare cu gaz defectuoasă
- Valva nu funcționează
- Țeava, robinetul, tubul venturi sau orificiile arzătorului sunt blocate
- Tubul venturi nu acoperă duza

Arzătorul dă rateuri sau se stinge

- Verificați dacă există gaz
- Verificați conexiunea țevii
- Consultați serviciu post-vânzare.

Flăcări instabileplamenika

- Butelia nouă poate conține aer. Lăsați aparatul să mearegă și defectul va dispărea
- Consultați serviciu post-vânzare.

Flăcări mari la suprafața arzătorului

- Tubul venturi este blocat (ex: cu pânze de păianjen). Curățați tubul venturi.
- Consultați serviciu post-vânzare.

Flacără la duză

- Butelia e aproape goală
- Încărcați butelia și defectul va dispărea
- Consultați serviciu post-vânzare.

Scurgere aprinsă la racord

- Opriti imediat alimentarea cu gaz
- Scurgere la racord: strângeți piulițele sau înlocuiți conducta de alimentare
- Consultați serviciu postvânzare.

Căldură insuficientă

- Duză sau tub venturi blocate
- Consultați serviciu post-vânzare.

Scurgere aprinsă în spatele butonului de reglaj

- Robinet defect
- Opriti aparatul
- Închideți butelia
- Consultați serviciu postvânzare.

Scurgere aprinsă sub consolă

- Opriti aparatul
- Închideți butelia
- Consultați serviciu post-vânzare.

ЗАБЕЛЕЖКА: Освен ако не е посочено друго, всеки един от общите термини «уред / прибор / продукт / съоръжение / устройство», които се срещат в това ръководство за употреба, се отнася за продукта «400 S / 400 SG / 600 SG».

Благодарим ви, че избрахте този котлон Campingaz®.

Тези инструкции за ползване са общи за всички цитирани тук уреди:

- **400 S:** Котлон с 2 горелки
- **400 SG:** Котлон с 2 горелки и грип
- **600 SG:** Котлон с 2 горелки, грип, стойка и етажерки.

А - МОНТАЖ

1) монтаж а стойката и страничните етажерки (модел 600 sg)

Монтаж на стойката

Обърнете уреда върху равна и чиста повърхност.

Извадете страничните етажерки, които се намират под котлоните. Тези етажерки се поддържат от пластмасови пръстени, разположени върху телескопичните алуминиеви крака на уреда. Издърпайте етажерките вертикално нагоре, за да ги откачите (фиг. А).

Откачете навития текстилен рафт, прикрепен със самозалепващи ленти.

Откачете телескопичните крака от тяхното легло под котлоните (фиг. В) :

- натиснете бутон В (1)
- плъзнете тръбата, за да я освободите (2)
- извадете я (3).

Повторете операцията за останалите 3 крака.

Навийте всеки от краката в 4-те ъгъла на корпуса, като се уверите, че са затегнати добре (фиг. С).

Закрепване на страничните етажерки

Издърпайте телената опора, разположена под етажерката, като натиснете телта F (фиг. D).

Поставете краищата на телената опора в отворите, разположени от страни на краката (фиг. Е).

Внимание! На всеки крак има 2 отвора. Когато поставяте краищата на телената опора, използвайте долните отвори на предните два крака и горните отвори на задните два крака:

- Предни крака: Отворът е по-ниско (Т1)
- При задните: Отворът е по-високо (Т2) (вижте фиг. D)

Поставете етажерката върху страничната опора на уреда (фиг. F – етап а).

Завийте двата закрепващи винта (фиг. F – етап б).

Закачете телената опора в леглата EN, предвидени за нея под етажерката.

Повторете операцията и за втората етажерка.

Проверете стабилността на окачването на етажерките, преди да поставите нещо тежко върху тях.

Поставяне на централната текстилна етажерка (фиг. G)

- Разгънете етажерката, като постепенно отворите шарнирните носачи от всяка страна.

- Поставете краищата на носачите Р в пластмасовите пръстени (те се въртят свободно около всеки крак).

Уверете се, че етажерката е добре опъната (разгънете максимално носачите Р, за да подобрите стабилността на уреда).

Стабилност върху земята

Можете да регулирате стабилността на уреда върху земята чрез винтовете за повдигане, разположени в края на всеки крак (фиг. Н).

2) Монтаж на краката (модел 400 s и 400 sg)

обърнете уреда върху равна и чиста повърхност.

Поставете винта през отвора отдолу на крака. Завийте винта с отвертка. (фиг. I)

Забележка:

Внимавайте да не затегнете винта твърде силно. Отвертката не е включена в комплекта.

В - ЗА ВАШАТА БЕЗОПАСНОСТ

ВАЖНО

Това ръководство е предназначено да ви позволи да го използвате правилно и безопасно за вашето устройство Campingaz®.

Консултирайте се с ръководството да се запознаете с устройството, преди да свържете газовия резервоар.

Следвайте инструкциите в това ръководство.

Неспазването на тези указания може да бъде опасно за потребителя и неговия антураж.

Пазете тези инструкциите на безопасно място, по всяко време, така че можете да се обърнете към него, когато е необходимо.

Това устройство е настроено за работа в производството на пропан-бутан или с подходящ клапан и гъвкав маркуч или се продават отделно.

Да не се използва устройство, което тече, неизправна или е повреден.

Съобщете го на вашия дилър, който ще ви даде на следпродажбеното обслужване най-близкия сервизен.

Не променяйте този продукт или го използват в приложения, за които тя не е предназначена.

Този уред трябва да се използва само на открито и да бъде достатъчно отдалечен от запалими материали.

Никога не използвайте уреда без неговите поставки за тенджери.

Всяка неразрешено изменение на уреда може да се окаже опасно. Монтирайте краката с включените винтове, преди да използвате уреда за първи път (400 S и 400 SG). Не използвайте уреда без крачетата.

- Не извършвайте промени по елементите, защитени с гаранция от производителя или от негов пълномощник.
- Не оставяйте уреда без наблюдение по време на работа.
- Затворете притока на газ след употреба.

С - Газиаа аооелеа

Това устройство може да се използва с бутан резервоари Campingaz®, 904 или 907 тип регулатор и Campingaz® Model 28-30 мбара или 50 милибара.

Тя може да се използва с други по-големи резервоари на бутан или пропан (6 кг, 13 кг ...) и съответните регулатори (свържете с продавача):

- **Франция, Белгия, Люксембург, Великобритания, Ирландия, Португалия, Испания, Италия, Гърция:** бутан 28 mbar / пропан 37 mbar
- **Холандия, Норвегия, Швеция, Дания, Финландия, Унгария, Словения, Словакия, Чехия, Бългрия, Турция, Румъния, Хърватска:** бутан 30 mbar / пропан 30 mbar
- **Полша:** пропан 37 mbar
- **Швейцария, Германия, Австрия:** бутан 50 mbar / пропан 50 mbar.

Свързването или смяната на газовата бутилка трябва да става на проветриво място, далеч от открит пламък, искри или източник на топлина.

D - Тръба

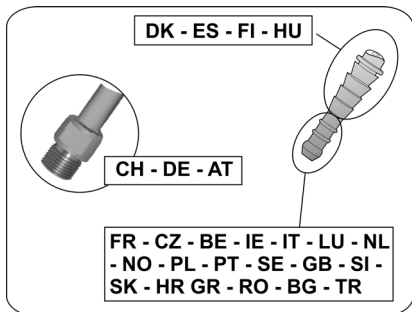

Франция:

Уредът трябва да се използва с гъвкав маркуч, предназначен за монтиране към опръстените накрайници от страни на уреда и откъм страната на вентила, захванат здраво със скоби (Нормативно изискване XP D 36-110).

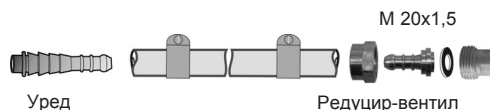

Уверете се, че гъвкавата тръба се разгъва нормално, без усукване или опъване, и не се опира в горещите стени на уреда. Тръбата трябва да бъде сменена след изтичане на срока на годност, посочен върху нея или ако се повреди, или се напука.

При ползване на уреда с гъвкава тръба XP D 36-110:

Поставяне на маркуча: спазвайте инструкциите за монтаж, предоставени заедно с гъвкавия маркуч и скобите.

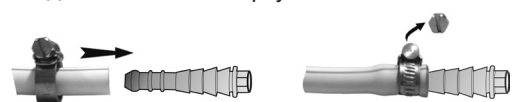

Проверете непропускливостта, като следвате указанията на параграф Е).

Франция, Белгия, Люксембург, Великобритания, Ирландия, Португалия, Испания, Италия, Хърватска, Гърция,

Холандия, Норвегия, Швеция, Дания, Финландия, Унгария, Словения, Словакия, Чехия, България, Турция, Румъния:

Уредът е снабден с оребрен накрайник. Той трябва да се ползва със специална гъвкава тръба, подходяща за газ пропан и газ бутан. Дължината на тръбата не трябва да надвишава 1,20 м. Той трябва да бъде подменен, ако е повреден, напукал или съгласно действащите нормативни изисквания. Не дърпайте и не усуквайте тръбата. Пазете я далеч от нагриващи се части. Уверете се, че гъвкавата тръба се разгъва нормално, без усукване или опъване.

Швейцария, Германия, Австрия:

Уредът трябва да се ползва със специална гъвкава тръба, подходяща за газ пропан и газ бутан. Дължината ѝ не трябва да надвишава 1,50 м. Той трябва да бъде подменен, ако е повреден, напукал или съгласно действащите нормативни изисквания. Не дърпайте и не усуквайте тръбата. Пазете я далеч от нагриващи се части. Уверете се, че гъвкавата тръба се разгъва нормално, без усукване или опъване.

Свързване на гъвкавата тръба: за да свържете гъвкавата тръба с накрайника на уреда, затегнете гайката на тръбата здраво, но не прекомерно, с помощта на 2 подходящи гаечни ключа:

- ключ 10 за застопоряване на накрайника
- ключ 17 за затягане на гайката на тръбата

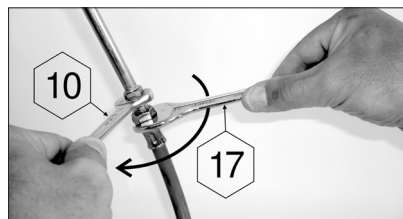

Свържете другия край към изходния накрайник на вентила.

Проверете непропускливостта, като

следвате указанията на параграф Е).

D - свързване на газова бутилка

Ако празен резервоар е на мястото си, прочетете точка G): «премахване или подмяна на цистерна за газ.»
Заинсталиране или премахване на газовия резервоар, винаги работи на проветриво място, навън и никога в присъствието на пламък, топлина или запалване (цигари, електроуреди и др.) далеч от други хора и запалими материали.

- Поставете газова бутилка на земята, зад или от страни на уреда.
Важно! Никога не поставяйте газова бутилка върху етажерките (текстилни или метални).
- Затворете кранчето на вентила или на газова бутилка.
- Завийте или щракнете вентила към газова бутилка или към крана на газова бутилка.
- Затворете крановете на котлона чрез завъртане на регулатора по посока на часовниковата стрелка, позиция (●).
- Уверете се, че маркучът се развива нормално, без усукване или опъване.
- Уверете се, че въздушните отвори на тръбата на горелката на нивото на инжектора не са запушени от прах или паяжини.

Запечатване

Да не се проверява за течове с пламък, използване на течен детектор за течове на газ.

- Сложете течните фитинги изтичане на газ детектор цилиндър / регулатор / маркуч / единица.

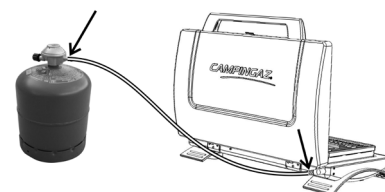

Копчета за регулиране трябва да останат затворени (●).

- Отваряне на доставките на газ (чешмяна или лост клапан).
- Ако мехурчета форма, то означава, че има изтичане на газ.
- За да премахнете течта, затегнете гайките. Ако част е дефектна, замяна. Устройството не трябва да бъде пуснато в експлоатация до изтичане няма.
- Затворете крана на газова бутилка.

Важно:

Трябва да се извършват най-малко веднъж годишно наблюдение и откриване на течове и винаги, когато има промяна на газова бутилка.

F - Ползване на уреда

Предпазни мерки:

Препоръчително е да се носят защитни ръкавици при работа с горещи точки. Не използвайте уреда на по-малко от 20 см от стена или запалими предмети. ВНИМАНИЕ! Уредът трябва да бъде напълно разгънат и монтиран дори ако се използва само като котлон.

Поставете уреда върху хоризонтална повърхност по време на употреба, не мърдай.

В случай на теч (миризма на газ), затворете всички клапани.

Изчакайте завършена единица охлаждане преди работа за съхранение.

След употреба винаги затвори клапата или регулатор на резервоара.

Не използвайте съдове с диаметър, по-голям от 26 см или по-малък от 16 см. Не позволявайте на малки деца да стоят в близост до уреда, някои негови части могат да бъдат много топли.

Изчакайте уредът да изстине напълно, преди да го приберете за съхранение.

След употреба винаги затваряйте кранчето на вентила или на газова бутилка.

Не местете уреда, когато работи.

Лостът за безопасност L, разположен от страни на капака, трябва задължително да бъде в подпряно положение (лостът е надолу), за да се предотврати нежелано затваряне на капака.

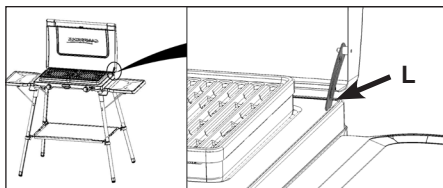

Ако използвате като котлон или грил, извършвайте запалването с пиезо запалката, като поставяте регулатора в положение «».

Ако използвате като грил, винаги проверявайте за наличието на вода в съда за вода. Никога не използвайте грила за печене при максимален дебит на газта (). Уверете се, че регулаторите на уреда са в положение Grill (GRILL) след запалването. Никога не оставяйте грила да работи повече от 2 – 3 минути за подгръвяне (регулаторът е в положение Grill, без да има поставени продукти за печене), защото може да се повреди специалното покритие.

Модели 400 SG и 400 S

По време на работа, температурата на субстрата, върху който е поставен на устройство може да бъде от значение. Уредът не трябва да бъде инсталиран на взривно повърхност (пластмаса, плат и т.н. ...). Разположен между устройството и в негова подкрепа добра топлоизолация и огнеупорни. Изчакайте завършена единица охлаждане преди работа за съхранение.

1) ФУНКЦИЯ КОТЛОН

- Ако уредът е пакетирани за транспортиране, свалете скарите за печене (модели 400 SG и 600 SG), поставките за тенджери и отделенията за вода.
- Обърнете и сложете отново поставките

за тенджери в положение за използване и вкарайте краищата на телената опора в предвидените за целта отвори.

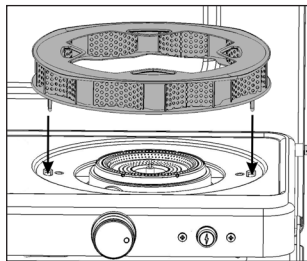

- Ако уредът е бил използван като грил, свалете скарата за печене и съдовете за вода (преди това се уверете, че те са студени).

Запалване

- Отваряне на доставките на газ (чешмяна или лост клапан).
- Завъртете регулатора, съответстващ на горелката, в обратна на часовниковата стрелка посока, до положение на максимален дебит ().
- Изчакайте от 2 до 3 секунди и натиснете няколко пъти бутона на пиезо запалката () до запалването на горелката. Ако тя не се запали до 3 опита, завъртете регулатора в положение «OFF» (Изкл.) (●), като го въртите по часовниковата стрелка. Изчакайте 1 минута, преди да повторите отново операцията.
- Регулирайте пламъка според големината на използвания съд, поставяйки регулатора в диапазона между () и ().
В случай на силен вятър ориентирайте уреда така, че капакът да препятства вятъра. Впрочем вашият уред притежава нов тип горелка Campingaz® с патент «*xcelerate burner*», която може да работи при наличието на вятър благодарение на поставката за тенджери (получен патент), играеща ролята на ветробран на 360°.
- Когато приключите с готвенето, завъртете регулатора на съответната горелка по

посока на часовниковата стрелка до положение (●).

2) ФУНКЦИЯ ГРИЛ (модели 400 SG и 600 SG)

Забележка: При работа като грил поставките за тенджери трябва да бъдат свалени от корпуса.

Ако уредът е бил използван като котлон:

- Свалете поставките за тенджери на 2-те горелки (уверете се, че са изстинали).

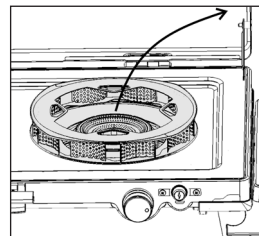

- Поставете съда за вода.

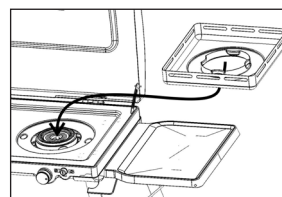

- Налейте максимум 25 cl вода. Нивото на водата трябва да бъде малко по-високо (от 1 до 2 mm) от прага на формата около горелката.

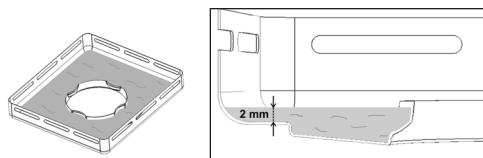

- Поставете скарата за печене върху отделението за вода, като внимавате за нейната добра стабилност върху съда с вода (между скарата за печене и отделението за вода има идеално пасване).

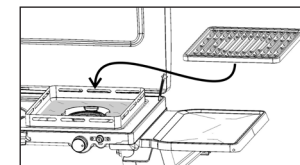

Запалване

- Отваряне на доставките на газ (чешмяна или лост клапан).
- Завъртете регулатора, съответстващ на горелката, в обратна на часовниковата стрелка посока, до положение на максимален дебит ().
- Изчакайте от 2 до 3 секунди и натиснете няколко пъти бутона на пиезо запалката () до запалването на горелката. Ако тя не се запали до 3 опита, завъртете регулатора в положение «OFF» (Изкл.) (●), като го въртите по часовниковата стрелка. Изчакайте 1 минута, преди да повторите отново операцията.

Забележка: Никога не поставяйте съдове върху скарата за печене.

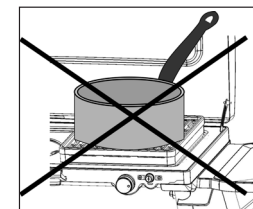

Предварително загряване

Оставете скарата за печене да се загрее предварително за около 3 минути (регулатора на положение Grill (GRILL)), за да достигне идеалната температура за печене.

Печене

- Скарите за печене са емайлирани с висококачествено покритие, което осигурява здравословно печене. Препоръчително е да ги намажете с тънък слой олио преди печене.

Скарата за печене има 2 зони:

1. Равна повърхност за контактно готвене, която е идеална за приготвяне на тънки парчета месо или риба, зеленчуци, филийки...

2. Оребрена повърхност, която е идеална за гриловане на месо.

- Благодарение на събирането на мазнините в съда с вода изпечената храна е напълно здравословна (няма остатъчни мазнини или карбонизирани вещества), като тя запазва вкуса и мекотата си.
- Скарата за печене достига максималната си температура (идеална за приготвяне на печени ястия) след около 3 минути предварително загряване.
- Поставете продуктите върху скарата за печене.
- Възможно е също така да променят силата на печенето чрез промяна на разположението на продуктите върху скарата за печене: максималната температура е в центъра на всяка горелка, като намалява към периферията.
- Когато приключите с готвенето, завъртете регулатора на съответната горелка по посока на часовниковата стрелка до положение (●).

Спиране

- Затворете кранчето на вентила или на газовата бутилка.
- След загасяването на пламъците затворете кранчетата на котлона, поставяйки регулатора в положение (●).

G - ПРОМЯНА ИЛИ ОТСТРАНЯВАНЕ НА ГАЗОВА БУТИЛКА

- Проверете клапан газова бутилка или на налягане дръжката е в затворено положение.
- Поставете регулатора в положение (●) като го завъртите по посока на часовниковата стрелка.
- Прекъсване на регулатора от газовия резервоар.
- Прилагане на новия газов резервоар.
- Свържете регулатор на газовия резервоар (проверете уплътнението на вентила преди да се свържете с газова бутилка).

H - ПРИБИРАНЕ НА УРЕДА ЗА ТРАНСПОРТИРАНЕ

ВАЖНО! Започнете с разкачване на газовата бутилка, като се уверите, че всички кранчета са в положение (●) и уредът е напълно изстинал.

Модели 400 SG и 600 SG

- Ако уредът е бил използван като грил, свалете скарите за печене и съдовете за вода.
- Ако уредът е бил използван като котлон, свалете поставките за тенджери на двете горелки.
- Сложете съдовете за вода на мястото им след като ги изпразните и почистите, ако е необходимо.
- Обърнете поставките за тенджери, за да можете да вкарате горната звездоподобна част в леглото на съда за вода.
- Поставете скарите за печене по такъв начин, че краищата на телените опори на поставките за тенджери да преминават през отворите на скарите.

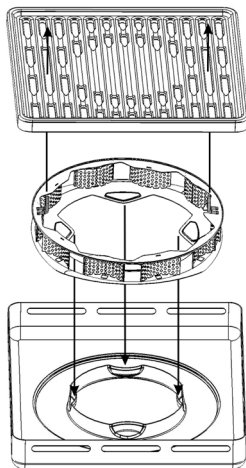

- Затворете капака на уреда.

Единствено за модел 600 SG

- Свалете текстилната етажерка, като извадите 4-те куки. Сгънете металната арматура и навийте плата около нея.
- Свалете страничните етажерки: отвийте винтовете, които държат етажерките. Извадете телените опори и ги поставете под всяка от етажерките (вижте фигурата по-долу).

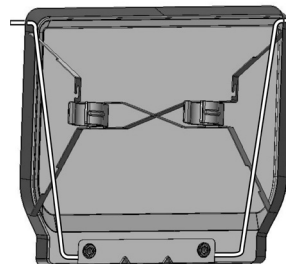

- Обърнете уреда и го поставете върху капака му.
- Отвийте 4-те крака.
- Прикрепете навития текстилен рафт към 2-те самозалепващи ленти отдолу на корпуса на грил-котлона.
- Поставете 4-те крака отдолу на уреда, като следвате инструкциите за монтаж в обратен ред.
- Приберете страничните етажерки под корпуса на уреда. Тези етажерки се държат от пластмасови пръстени, разположени отдолу. Щракнете пръстените върху прибраните под уреда крака.

G - НА СЪХРАНЕНИЕ ПОДДРЪЖКА

1) устройство

Поддържайте печката редовно, ще бъдете доволни в продължение на много години. Не почиствайте печката, когато е в употреба. Изчакайте, докато се охлади се от изгаряния с горещи части (скари за печене, поставки за тенджери, горелки).

- Свалете скарите за печене и съда за вода, като изсипете водата (функция „Грил“).

За да се вземе капачката на горелката, махнете тенджерата подкрепа.

При почистване, внимавайте да не замърсяват горелки. Ако те са блокирани, например крайностите на храна, се накисва капачката горелка в топла вода и изчистване на дупки с неметална четка.

За почистване на мазнини части с вода и сапун или измиващ препарат (Не използвайте телена вата нито абразивни препарати).

- За по-лесно почистване може да измиете скарите за печене, съда за вода и поставките за тенджери в съдомиялна машина.
- Единствено за модел 600 SG: етажерките и телескопичните крака се прибират и фиксират отдолу на уреда с предназначените за това закрепващи устройства.
- Помислете как да защитите капака на уреда чрез поставяне на предпазващ материал (хартия, картон,) между капака и скарите за печене.
- Приберете целия комплект на сухо и проветриво място.
- Ако уредът не се използва за повече от 30 дни, да се провери дали паяжини не са запушили дюзите на тръбите на горелката, което може да доведе до намаляване на ефективността на уреда или до опасно възпламеняване на газове извън горелката.
- Съхранявайте уреда на сухо и проветриво място.

2) мек и гъвкав маркуч между регулатора и уреда

Периодично проверявайте състоянието на маркуча и го сменете, ако показва признаци на стареене или пукнатини или когато националните нормативни изисквания налагат това.

Във Франция, ако срокът на годност, отпечатан върху маркуча, бъде достигнат, гъвкавият маркуч и скобите трябва да се сменят с нов комплект, отговарящ на нормативните изисквания XP D 36-110. Следвайте инструкциите за монтиране,

предоставени с тези нови комплекти, чиято дължина може да бъде максимално 1,50 m, и работете, както е описано в параграф Β).

Ако планирате да не използвате котлона за дълго време, разкачете газовата бутилка от веригата.

Използване и поддръжка на модел 600 SG

За вашата безопасност: Не слагайте газовата бутилка върху текстилната етажерка или върху страничните метални етажерки. Тези аксесоари са предназначени единствено за поставяне на хранителни продукти и кухненски съдове и прибори.

Текстилната етажерка и различните метални части на стойката могат да се мият с вода и сапун, без да се използват абразивни продукти или материали.

Повреди / отстраняване

Горелката не се запалва

- Лошо подаване на газ
- Редукцир-вентилът не работи
- Тръбата, кранът, вентури тръбата или отворите на горелката са запушени
- Вентури тръбата не обхваща добре дюзата

Горелката прекъсва или изгасва

- Проверете дали има газ
- Проверете свързването на тръбата
- Обърнете се към сервиз.

Нестабилен свистящ пламък

- Нова бутилка, която може да съдържа въздух. Оставете да работи и проблемът ще изчезне.
- Обърнете се към сервиз.

Пламък в дюзата- Бутилката е почти празна

- Сменете я с нова и проблемът ще изчезне.
- Обърнете се към сервиз.

Мазнината се запалва често

- Почистете предпазната ламарина, разположена над горелката.
- Почистете тавата за събиране на мазнина.

Запалване на изтичане на газ в съединенията

- Незабавно затворете притока на газ
- Неуплътнено съединение: затегнете гайките или сменете тръбата
- Обърнете се към сервиз.

Недостатъчно нагриване

- Запушена дюза или тръба на Вентури
- Обърнете се към сервиз.

Запалване на изтичането на газ зад регулиращия бутон

- Дефектен кран
- Загасете уреда
- Затворете крана на бутилката
- Обърнете се към сервиз.

Запалване на изтичането на газ под конзолата

- Загасете уреда
- Затворете крана на бутилката
- Обърнете се към сервиз.

Εικόνες Α και Η: βλέπε ζελίδα 3

ΕΠΙΣΗΜΑΝΣΗ: Εκτός εάν ορίζεται διαφορετικά, οι ακόλουθοι γενικοί όροι «συσκευή / μονάδα / προϊόν / εξοπλισμός / μηχανήμα» που εμφανίζονται στο παρόν εγχειρίδιο οδηγιών χρήσης, αναφέρονται στο προϊόν “400 S / 400 SG / 600 SG”.

Σας ευχαριστούμε που επιλέξατε την εστία κάμπινγκ της Campingaz®.

Το παρόν εγχειρίδιο είναι κοινό για όλες τις εκδόσεις που αναφέρονται παρακάτω:

- **400 S:** 2 εστίες
- **SG 400:** 2 εστίες και λειτουργία γκριλ
- **SG 600:** 2 εστίες, λειτουργία Γκριλ, βάση και ράφια.

A - ΣΥΝΑΡΜΟΛΟΓΗΣΗ

1) Συναρμολογήση βάσης και πλαινων ραφίων (Μοντέλο 600 SG)

Συναρμολογήση της βάσης

Γυρίστε ανάποδα τη συσκευή πάνω σε μια καθαρή και επίπεδη επιφάνεια.

Αφαιρέστε τα πλαϊνά ράφια τα οποία βρίσκονται κάτω από τις εστίες. Αυτά τα ράφια στερεώνονται με πλαστικούς σφιγκτήρες επάνω στα τηλεσκοπικά αλουμινένια πόδια. Τραβήξτε τα ράφια κάθετα προς τα κάτω, για να τα αποκολλήσετε (**Εικ. Α**).

Λύστε το τυλιγμένο υφασμάτινο ράφι που είναι στερεωμένο με ταινίες σκρατς.

Αποκολλήστε κάτω από τις εστίες τα τηλεσκοπικά πόδια, από το περίβλημα τους (**Εικ. Β**).

- Πιέστε το κουμπί **Β (1)**
- ΣΣπρώξτε το σωλήνα μέχρι να ελευθερωθεί (2)
- ΤΤραβήξτε (3).

Επαναλάβετε τη λειτουργία για τα άλλα 3 πόδια.

Βιδώστε κάθε πόδι στις 4 γωνίες του δίσκου σφίγγοντας καλά (**Εικ.С**).

Στερέωση πλευρικών ραφίων

Αφαιρέστε το σύρμα στήριξης που βρίσκεται

κάτω από το ράφι συμπιέζοντας το σύρμα **F (Εικ. D)**.

Τοποθετήστε τις άκρες του σύρματος στήριξης στις οπές που βρίσκονται στα πλαινά των ποδιών. (**Εικ. E**).

Προσοχή: Υπάρχουν 2 οπές σε κάθε πόδι. Όταν τοποθετείτε τις άκρες του σύρματος στήριξης, χρησιμοποιήστε τις κάτω οπές στο μπροστινό ζεύγος ποδιών και τις επάνω οπές στο πίσω ζεύγος ποδιών.:

- Μπροστίνα πόδια: χαμηλότερη τρύπα (**T1**)
- Πίσω πλευρά: υψηλότερη τρύπα (**T2**) (βλέπε **Εικ. D**)

Τοποθετήστε ένα ράφι στο πλαϊνό στήριγμα της συσκευής (**Εικ. F – βήμα α**).

Βιδώστε τις δύο βίδες σύνδεσης (**Εικ. F – βήμα β**).

Στερεώστε το σύρμα σύνδεσης στις εγκοπές **EN** όπως φαίνονται κάτω από το ράφι.

Ελέγξτε τη σταθερότητα των κρεμαστών ραφίων για την αντοχή τους.

Τοποθέτηση υφασμάτινου ραφιού στο κέντρο (**Εικ. G**)

- Ξεδιπλώστε το ράφι και κρεμάστε σταδιακά, σε κάθε πλευρά, στους ανοικτούς αρθρωτούς ορθοστάτες.

- Τοποθετήστε τις άκρες των ορθοστατών **P**, πλαστικούς δακτυλίους, (περιστρέφοντας ελεύθερα σε κάθε πόδι).

Βεβαιωθείτε ότι το ράφι είναι καλά τεντωμένο (τραβήξτε στο μέξιμουμ τους ορθοστάτες **P** βελτιώνοντας τη σταθερότητα της συσκευής.

Σταθερότητα στο έδαφος

Μπορείτε να σταθεροποιήσετε τη συσκευή στο έδαφος, ρυθμίζοντας τις βίδες που βρίσκονται σε κάθε άκρη του ποδιού (Εικ. Η).

2) ΣΥΝΑΡΜΟΛΟΓΗΣΗ ΠΟΔΙΩΝ (μοντέλο 400 S ΚΑΙ 400 SG)

Αναποδογυρίστε τη συσκευή σε καθαρή επίπεδη επιφάνεια.

Βάλτε τη βίδα στην οπή στο κάτω μέρος του ποδιού. Σφίξτε τη βίδα με κατσαβίδι. (Εικ. Ι)

Προσοχή:

Φροντίστε να μην σφίξετε πολύ τη βίδα. Το κατσαβίδι δεν συμπεριλαμβάνεται στη συσκευασία.

ΣΗΜΑΝΤΙΚΟ

Αυτό το εγχειρίδιο χρήσης αποβλέπει στο να σας βοηθήσει να χρησιμοποιήσετε ορθά και με πλήρη ασφάλεια τη συσκευή Campingaz®.

Συμβουλευθείτε το εγχειρίδιο για να εξοικειωθείτε με τη συσκευή πριν συνδέσετε το ρεζερβουάρ αερίου.

Τηρείτε τις οδηγίες αυτού του εγχειριδίου χρήσης. Η μη τήρηση των οδηγιών αυτών μπορεί να αποβεί επικίνδυνη για τον χρήστη, καθώς και για τον περίγυρό του. Φυλάσσετε μόνιμα σε ασφαλή χώρο αυτό το εγχειρίδιο, προκειμένου να έχετε σε θέση να ανατρέχετε σε αυτό σε περίπτωση ανάγκης.

Η συσκευή αυτή έχει ρυθμιστεί εργοστασιακά για λειτουργία με βουτάνιο ή προπάνιο, χρησιμοποιώντας έναν κατάλληλο εκτονωτή και έναν εύκαμπτο σωλήνα, που πωλούνται ξεχωριστά.

Μην χρησιμοποιείται μια συσκευή που παρουσιάζει διαρροή, που δυσλειτουργεί ή που έχει χαλάσει. Επιστρέψτε την στο κατάστημα που την αγοράσατε, όπου θα σας παραπέμψουν στο κοντινότερο σημείο τεχνικής εξυπηρέτησης.

Μην τροποποιείτε ποτέ αυτή τη συσκευή, ούτε να την χρησιμοποιείτε για εφαρμογές για τις οποίες δεν προορίζεται.

Η συσκευή πρέπει να χρησιμοποιείται μόνο σε εξωτερικούς χώρους και μακριά από εύφλεκτα υλικά.

Μη χρησιμοποιείτε ποτέ τη συσκευή χωρίς τις σχάρες των εστιών.

Οποιαδήποτε τροποποίηση της συσκευής μπορεί να είναι επικίνδυνη.

Συναρμολογήστε τα πόδια με τις βίδες που συμπεριλαμβάνονται πριν την πρώτη χρήση (400 S και 400 SG). Ποτέ μη χρησιμοποιείτε αυτή τη μονάδα χωρίς τα πόδια.

- Τα προστατευμένα μέρη από τον κατασκευαστή ή τον εντολοδόχο του δεν πρέπει να δέχονται επεξεργασία από τον χρήστη.

- Κλείστε την παροχή αερίου μετά τη χρήση.
- Μην αφήνετε τη συσκευή σας χωρίς επίβλεψη όταν βρίσκεται σε λειτουργία.

C - ΦΙΑΛΗ ΥΓΡΑΕΡΙΟΥ ΚΑΙ ΡΥΘΜΙΣΤΗΣ

Η συσκευή αυτή μπορεί να χρησιμοποιηθεί με τα ρεζερβουάρ βουτανίου CAMPINGAZ®, τύπος 904 ή 907. Μπορεί επίσης να χρησιμοποιηθεί με άλλα μεγαλύτερα ρεζερβουάρ βουτανίου ή προπτανίου (6 kg, 13 kg) και τους κατάλληλους εκτονωτές (συμβουλευθείτε το κατάστημα από όπου αγοράσατε τη συσκευή).

Γαλλία, Βέλγιο, Λουξεμβούργο, Ηνωμένο Βασίλειο, Ιρλανδία, Πορτογαλία, Ισπανία, Ιταλία, Ελλάδα: βουτάνιο 28 mbar / προπάνιο 37 mbar.

Κάτω χώρες, Νορβηγία, Σουηδία, Δανία, Φινλανδία, η Ουγγαρία, Σλοβενία, Σλοβακία, Δημοκρατία της Τσεχίας, Βουλγαρία, Τουρκία, Ρουμανία, Κροατία: βουτάνιο 30 mbar / προπάνιο 30 mbar.

Πολωνία: προπάνιο 37 mbar.

Ελβετία, Γερμανία, Αυστρία: βουτάνιο 50 mbar / προπάνιο 50 mbar.

Η σύνδεση ή η αλλαγή της φιάλης θα πρέπει να πραγματοποιείται πάντοτε σε έναν καλά αεριζόμενο χώρο, και ποτέ υπό την παρουσία φλόγας, σπινθήρα ή πηγής θερμότητας.

D - Σωλήνας

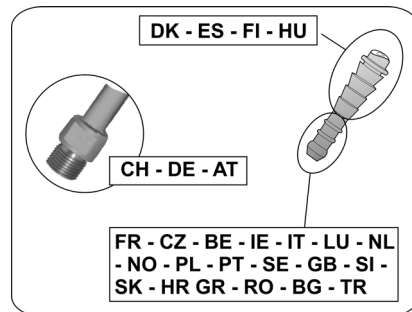
**Γαλλία:**

Χρησιμοποιήστε για τη συσκευή εύκαμπτο σωλήνα, σχεδιασμένο για συναρμογή με αυλακωτά συνδετικά, στο πλάι της συσκευής

και του ρυθμιστή, σταθεροποιώντας με σφικτήρες. (Σύμφωνα με το πρότυπο XP D 36-110).

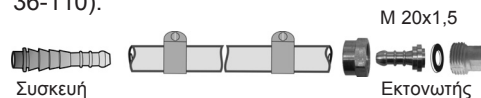

Ελέγξτε ότι ο εύκαμπτος σωλήνας ξετυλίγεται κανονικά, χωρίς να συστρέφεται ή να τραβιέται, ή να έρχεται σε επαφή με τα καυτά τοιχώματα της συσκευής. Θα πρέπει να αλλάζεται κατά την ημερομηνία λήξης που αναγράφεται στο σωλήνα ή σε κάθε περίπτωση που αυτός έχει υποστεί φθορά ή παρουσιάζει ρωγμές.

Για τη χρήση της συσκευής με τον εύκαμπτο σωλήνα XP D 36-110:

Τοποθέτηση του εύκαμπτου σωλήνα: ακολουθήστε τις οδηγίες εγκατάστασης που παρέχονται με το εύκαμπτο σωλήνα και τους σφικτήρες.

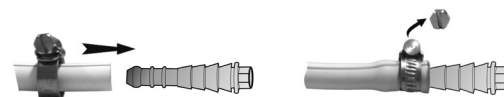

η στεγανότητα θα ελεγχθεί ακολουθώντας τις οδηγίες της ενότητας E).

Γαλλία, Βέλγιο, Λουξεμβούργο, Ηνωμένο Βασίλειο, Ιρλανδία, Πορτογαλία, Ισπανία, Ιταλία, Κροατία, Ελλάδα, Κάτω χώρες, Νορβηγία, Σουηδία, Δανία, Φινλανδία, η Ουγγαρία, Σλοβενία, Σλοβακία, Δημοκρατία της Τσεχίας, Βουλγαρία, Τουρκία, Ρουμανία, Πολωνία:

Η συσκευή είναι εφοδιασμένη με ένα αυλακωτό συνδετικό. Θα πρέπει να χρησιμοποιείται με έναν ποιοτικό εύκαμπτο σωλήνα, που προορίζεται για χρήση με βουτάνιο και προπάνιο. Το μήκος του δεν θα πρέπει να υπερβαίνει τα 1,20 m. Θα πρέπει να τον αντικαταστήσετε εάν υποστεί βλάβη, εάν έχει ρωγμές, όταν απαιτείται από τις συνθήκες στην εκάστοτε χώρα ή σύμφωνα με την ισχύ του. Μην τραβάτε ή συστρέψετε τον σωλήνα. Κρατάτε τον μακριά από τμήματα που θα μπορούσαν να θερμανθούν. Ελέγξτε ότι ο εύκαμπτος σωλήνας ξετυλίγεται κανονικά, χωρίς συστροφή ή τράβηγμα.

Ελβετία, Γερμανία, Αυστρία:

Η συσκευή αυτή θα πρέπει να χρησιμοποιείται με έναν ποιοτικό εύκαμπτο σωλήνα, που προορίζεται για χρήση με βουτάνιο και προπάνιο. Το μήκος του δεν θα πρέπει να υπερβαίνει τα 1,50 m. Θα πρέπει να τον αντικαταστήσετε εάν υποστεί βλάβη, εάν έχει ρωγμές, όταν απαιτείται από τις συνθήκες στην εκάστοτε χώρα ή σύμφωνα με την ισχύ του. Κρατάτε τον μακριά από τμήματα που θα μπορούσαν να θερμανθούν. Ελέγξτε ότι ο εύκαμπτος σωλήνας ξετυλίγεται κανονικά, χωρίς συστροφή ή τράβηγμα.

Σύνδεση του εύκαμπτου σωλήνα: για τη σύνδεση του σωλήνα στο συνδετικό της συσκευής, σφίξτε το περικόχλιο του σωλήνα σφιχτά, αλλά όχι υπερβολικά με 2 κατάλληλα κλειδιά:

- κλειδί 10 για τη στερέωση του συνδετικού
- κλειδί 17 για το βίδωμα του περικοχλίου του σωλήνα

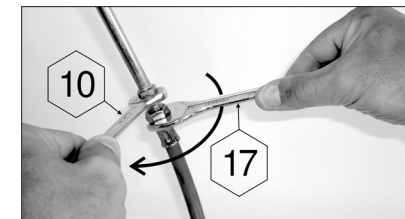

Συνδέστε το άλλο άκρο στο ρακόρ του ρυθμιστή πίεσης.

η στεγανότητα θα ελεγχθεί ακολουθώντας τις οδηγίες της ενότητας E).

E - ΣΥΝΔΕΣΗ ΤΗΣ ΣΥΣΚΕΥΗΣ

Εάν είναι τοποθετημένο ένα άδαιο ρεζερβουάρ, διαβάστε την ενότητα G): "Αφαίρεση ή αλλαγή του ρεζερβουάρ αερίου".

Η εργασία αυτή θα πρέπει να πραγματοποιείται πάντοτε σε έναν αεριζόμενο χώρο, και ποτέ υπό την παρουσία φλόγας, πηγής θερμότητας ή σπινθήρα (τσιγάρο, ηλεκτρική συσκευή, κ.λπ.), μακριά από άλλα πρόσωπα και εύφλεκτα υλικά.

- Τοποθετήστε τη φιάλη υγραερίου στο έδαφος, πίσω ή πλάι στη συσκευή.
- Κλείστε το ρυθμιστή πίεσης ή τη φιάλη υγραερίου.
- Βιδώστε ή κουμπώστε το ρυθμιστή στη φιάλη ή τη στρόφιγγα στη φιάλη υγραερίου.
- Κλείστε το ρυθμιστή της εστίας γυρίζοντας τους διακόπτες κατά τη φορά των δεικτών του ρολογιού, στη θέση (●).
- Ελέγξτε ότι ο εύκαμπτος σωλήνας ξετυλίγεται φυσιολογικά, χωρίς τσακίσματα ή τράβηγμα.
- Ελέγξτε ότι τα ανοίγματα αέρα από το σωλήνα του καυστήρα στα μπέκ, δεν έχουν φράξει από σκόνη ή ιστούς αράχνης.

Στεγανοποίηση:

Μην διερευνάτε για διαρροή με φλόγα, χρησιμοποιείτε ένα υγρό ανίχνευσης διαρροής αερίου.

- Τοποθετείστε το υγρό ανίχνευσης διαρροής αερίου στις συνδέσεις της φιάλης/εκτονωτή/σωλήνα/συσκευής.

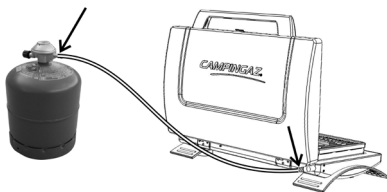

Οι στρόφαλοι ρύθμισης θα πρέπει να διατηρούνται στη θέση (●).

- Ανοίξτε την παροχή αερίου (στρόφιγγα ή διακόπτης εκτονωτή).
- Εάν σχηματίζονται φυσαλίδες, αυτό σημαίνει ότι υπάρχουν διαρροές αερίου.
- Για να σταματήσετε τη διαρροή, σφίξτε τα περικόχλια του εύκαμπτου σωλήνα ή/και τους δακτυλίους στερέωσης εύκαμπτου σωλήνα, κατά περίπτωση. Εάν κάποιο εξάρτημα είναι ελαττωματικό, αντικαταστήστε το. Η συσκευή δεν θα πρέπει να τεθεί σε λειτουργία πριν να διακοπεί η διαρροή.

Σημαντικό:

Ο έλεγχος και η διερεύνηση για διαρροή θα πρέπει να πραγματοποιείται τουλάχιστον μια φορά το χρόνο, καθώς και κάθε φορά που γίνεται αλλαγή της φιάλης αερίου.

F - Χρήση

Προφυλάξεις χρήσης:

Συνιστάται να φοράτε προστατευτικά γάντια όταν χειρίζεστε καυτές ειδικά στοιχεία.

Μην χρησιμοποιείτε τη συσκευή σας σε απόσταση μικρότερη των 20 εκ. από τον τοίχο ή εύφλεκτα αντικείμενα.

Προσοχή: Ποτέ μην φυλάσσετε τις φιάλες υγραερίου πάνω στα ράφια (υφασμάτινα ή μεταλλικά).

Τοποθετείτε τη συσκευή σε οριζόντια επιφάνεια και μην την μετακινείτε κατά τη χρήση.

Σε περίπτωση διαρροής (οσμή αερίου), κλείστε όλες τις στρόφιγγες.

Μην χρησιμοποιείτε τη συσκευή σας σε απόσταση μικρότερη των 20 εκ. από τον τοίχο ή εύφλεκτα αντικείμενα.

Προσοχή: Ποτέ μην φυλάσσετε τις φιάλες υγραερίου πάνω στα ράφια (υφασμάτινα ή μεταλλικά).

Τοποθετείτε τη συσκευή σε οριζόντια επιφάνεια και μην την μετακινείτε κατά τη χρήση.

Σε περίπτωση διαρροής (οσμή αερίου), κλείστε όλες τις στρόφιγγες.

Περιμένετε να κρυώσει τελείως η συσκευή πριν από κάθε χειρισμό τακτοποίησης.

Μετά από τη χρήση, κλείνετε πάντα τη στρόφιγγα του εκτονωτή ή του ρεζερβουάρ αερίου.

Μη χρησιμοποιείτε δοχεία με διάμετρο μεγαλύτερη από 26 εκ. ή μικρότερη από 16 εκ.

Απομακρύνετε τα παιδιά από τη συσκευή, μερικά σημεία μπορεί να είναι πολύ καυτά.

Περιμένετε η συσκευή να κρυώσει εντελώς πριν επιχειρήσετε να την αποθηκεύσετε.

Μετά τη χρήση, να κλείνετε πάντα το ρυθμιστή πίεσης ή τη φιάλη υγραερίου.

Μην μετακινείτε τη συσκευή κατά τη διάρκεια της λειτουργίας.

Ο μοχλός ασφαλείας L που βρίσκεται στο πλάι του καπακιού, το εμποδίζει να κλείσει κατά λάθος, παραμένοντας πάντα σε ανοικτή θέση (μοχλός κάτω).

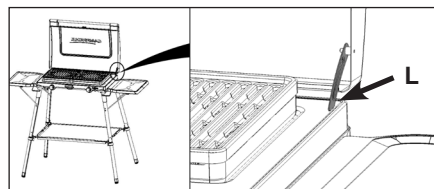

Η χρήση των εστιών και του γκριλ, εκτελείται με πιεζοηλεκτρική ανάφλεξη, με τον διακόπτη ελέγχου στη θέση «⚡».

Όταν χρησιμοποιείτε το γκριλ, ελέγχετε πάντα ότι υπάρχει νερό στο δοχείο νερού. Ποτέ μη λειτουργείτε στο μέγιστο τη ροή φλόγας για τις σχάρες του γκριλ.

Βεβαιωθείτε ότι έχετε γυρίσει τους διακόπτες ελέγχου της συσκευής στο γκριλ.

Ποτέ μην αφήνετε το γκριλ σε λειτουργία, χωρίς να ψήνετε, πέρα από τα 2 έως 3 λεπτά που χρειάζεται για να ζεσταθεί, αλλιώς η ειδική επίστρωση θα υποστεί ζημιά.

Συσκευές 400 SG και 400 S

Κατά τη λειτουργία, η θερμοκρασία του υποστρώματος επί του οποίου τοποθετείται η συσκευή μπορεί να είναι σημαντική. Η συσκευή δεν πρέπει να εγκατασταθεί σε μια εύφλεκτη επιφάνεια (πλαστικό, ύφασμα, κλπ ...). Τοποθετημένο ανάμεσα στη συσκευή και τα συνοδευτικά έγγραφα καλή θερμομόνωση και πυρασφαλείας.

Περιμένετε για την πλήρη μονάδα ψύξης πριν από το χειρισμό για αποθήκευση.

1) ΛΕΙΤΟΥΡΓΙΑ ΕΣΤΙΩΝ

- Αν η συσκευή είναι συσκευασμένη για μεταφορά, αφαιρέστε τις σχάρες του γκριλ (400 SG και 600 SG), τις σχάρες των εστιών και το δοχείο νερού.
- Γυρίστε και επανατοποθετήστε τις σχάρες των εστιών στη θέση τους, εισάγοντας τα μεταλλικά άγκιστρα στις εγκοπές, που υπάρχουν για αυτό το σκοπό.

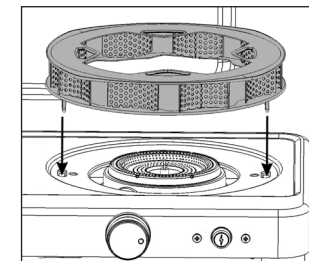

- Αν η συσκευή χρησιμοποιήθηκε σαν γκριλ, αφαιρέστε τη σχάρα του γκριλ και το δοχείο νερού (βεβαιωθείτε ότι είναι κρύα).

Αναμμα

- Ανοίξτε την παροχή αερίου (στρόφιγγα ή διακόπτης εκτονωτή).
- Γυρίστε τον διακόπτη του αντίστοιχου καυστήρα, με φορά αντίθετη των δεικτών του ρολογιού στη θέση μέγιστης ροής (⚡).

- Περιμένετε 2-3 δευτερόλεπτα και πατήστε επανειλημμένα το πιεζοηλεκτρικό πλήκτρο (⚡) έως ότου ο καυστήρας ανάψει.

Αν δεν ανάψει μετά από τρεις προσπάθειες, γυρίστε τον διακόπτη ελέγχου στη θέση «OFF» (●) περιστρέφοντας προς τη φορά των δεικτών του ρολογιού. Περιμένετε 1 λεπτό πριν επαναλάβετε τη διαδικασία.

- Ρυθμίστε το μέγεθος της φλόγας ανάλογα με το σκεύος που χρησιμοποιείτε, γυρίζοντας τον διακόπτη και ρυθμίζοντας την ένταση μεταξύ (⚡) και (●).

Σε περίπτωση ισχυρού ανέμου, γυρίστε τη συσκευή με τρόπο ώστε το καπάκι να εμποδίζει τον αέρα. Επιπλέον η συσκευή σας διαθέτει ένα νέο καυστήρα Campingaz® «xcelerate burner» πατενταρισμένο και αποτελεσματικό στον αέρα, ενσωματωμένος στις σχάρες των εστιών (πατέντα) λειτουργώντας σαν ανεμοθώρακας 360°.

- Μόλις ολοκληρώσετε το μαγείρεμα, γυρίστε τον αντίστοιχο διακόπτη του καυστήρα κατά τη φορά των δεικτών του ρολογιού, έως τη θέση (●).

2) Λειτουργία Γκριλ (400 SG και 600 SG)

Σημείωση: Όσον αφορά τη λειτουργία Γκριλ, οι σχάρες των εστιών πρέπει να αφαιρούνται.

Αν έχουν χρησιμοποιηθεί οι εστίες της συσκευής :

- Αφαιρέστε τις σχάρες των εστιών από τους 2 καυστήρες (βεβαιωθείτε ότι είναι κρύοι).

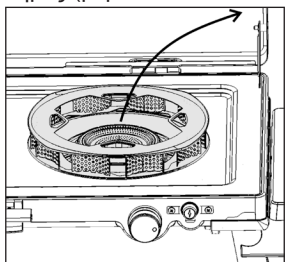

- Τοποθετήστε το δοχείο νερού.

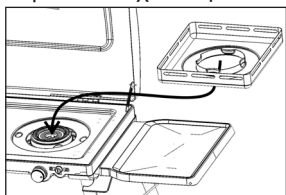

- Γεμίστε, όχι περισσότερο από 250 ml με νερό. Η στάθμη του νερού θα πρέπει να είναι κατά 1 έως 2 χιλ. παραπάνω από το ύψος του ανάγλυφου σχήματος γύρω από τον καυστήρα.

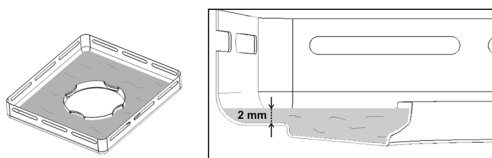

- Τοποθετήστε τις σχάρες του γκριλ στη λεκάνη του νερού διατηρώντας την απόλυτη σταθερότητα του δοχείου νερού (υπάρχει τέλεια εφαρμογή μεταξύ της σχάρας του γκριλ και της λεκάνης νερού).

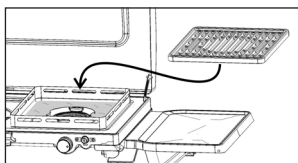

Αναμμα

- Ανοίξτε την παροχή αερίου (στρόφιγγα ή διακόπτης εκτονωτή).
- Γυρίστε τον διακόπτη του αντίστοιχου καυστήρα, με φορά αντίθετη των δεικτών του ρολογιού στη θέση μέγιστης ροής (⚡).
- Περιμένετε 2-3 δευτερόλεπτα και πατήστε επαναλημμένα το πιεζοηλεκτρικό πλήκτρο (⚡) έως ότου ο καυστήρας ανάψει. Αν δεν ανάψει μετά από τρεις προσπάθειες, γυρίστε τον διακόπτη ελέγχου στη θέση «OFF» (●) περιστρέφοντας προς τη φορά των δεικτών του ρολογιού. Περιμένετε 1 λεπτό πριν επαναλάβετε τη διαδικασία.

Σημείωση: Ποτέ μην τοποθετείτε δοχεία στην εστία του γκριλ.

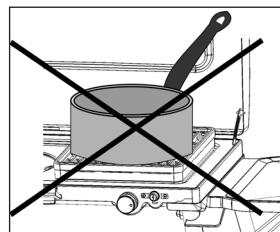

Προθέρμανση

Προθερμάνετε τη σχάρα του γκριλ για περίπου 3 λεπτά (διακόπτης στη θέση Γκριλ) πετυχαίνοντας την ιδανική θερμοκρασία μαγειρέματος.

Μαγείρεμα

- Οι πλάκες του γκριλ έχουν εμαγιέ επικάλυψη υψηλής ποιότητας, η οποία επιτρέπει ένα υγιεινό μαγείρεμα.

Προτείνετε μια ελαφρά επάλειψη της σχάρας με λάδι, κάθε φορά που ψήνετε στη σχάρα.

Μια εστία έχει 2 πλευρές :

1. Απλή πλευρά για απευθείας ψήσιμο, ιδανική για λεπτές φέτες κρέας ή ψάρι, μικρά λαχανικά, τοστ...
2. Διάτρητη πλευρά, ιδανική για ψητά στη σχάρα.

- Χάρη στη λεκάνη νερού για την συγκέντρωση του λίπους, το μαγείρεμα είναι απόλυτα υγιές

(χωρίς υπολείμματα λίπους και καμένα), διατηρώντας το φαγητό γευστικό και μαλακό.

- Η σχάρα του γκριλ μετά από περίπου 3 λεπτά προθέρμανσης, φτάνει στη μέγιστη θερμοκρασία (ιδανική για ξεροψημένα ψητά).
- Τοποθετήστε τις τροφές πάνω στην επίπεδη σχάρα του γκριλ.
- Είναι επίσης πιθανό να ρυθμίσετε την ένταση του μαγειρέματος σύμφωνα με τη θέση των τροφίμων πάνω στις σχάρες: πιο δυνατή στο κέντρο κάθε καυστήρα, λιγότερο δυνατή προς τα έξω.
- Μόλις ολοκληρώσετε το μαγείρεμα, γυρίστε τον αντίστοιχο διακόπτη του καυστήρα κατά τη φορά των δεικτών του ρολογιού, έως τη θέση (●).

Διακοπή

- Κλείστε το ρυθμιστή πίεσης ή τη φιάλη υγραερίου.
- Μετά το σβήσιμο της φλόγας, κλείστε το ρυθμιστή της εστίας γυρίζοντας τον διακόπτη στη θέση (●).

G - ΑΦΑΙΡΕΣΗ Η ΑΛΛΑΓΗ ΡΕΖΕΡΒΟΥΑΡ ΑΕΡΙΟΥ

- Βεβαιωθείτε ότι η στρόφιγγα του ρεζερβουάρ αερίου ή ο διακόπτης του εκτονωτή είναι σε κλειστή θέση.
- Θέστε τους διακόπτες ρύθμισης στη θέση (●) γυρίζοντας κατά τη φορά των δεικτών του ρολογιού.
- Αποσυνδέστε τον εκτονωτή από το ρεζερβουάρ αερίου.
- Τοποθετήστε το νέο ρεζερβουάρ αερίου.
- Συνδέστε τον εκτονωτή στο ρεζερβουάρ αερίου (ελέγξτε το στεγανοδακτύλιο του εκτονωτή πριν τον συνδέσετε στο ρεζερβουάρ αερίου).

H - ΑΠΟΘΗΚΕΥΣΗ ΣΥΣΚΕΥΗΣ ΓΙΑ ΜΕΤΑΦΟΡΑ

ΠΡΟΣΟΧΗ: Ξεκινήστε αφαιρώντας το δοχείο φυσικού αερίου και βεβαιωθείτε ότι οι βαλβίδες είναι στη θέση (●) και η συσκευή έχει κρυώσει τελείως.

Συσκευές 400 SG και 600 SG

- Αν η συσκευή χρησιμοποιήθηκε σαν γκριλ, αφαιρέστε τις σχάρες του γκριλ και τη λεκάνη του νερού.
- Αν έχετε χρησιμοποιήσει τις εστίες, αφαιρέστε τα στηρίγματα των εστιών και από τους δυο καυστήρες.
- Τοποθετήστε στη θέση τους τα διαχωριστικά με νερό αφού τα έχετε αδειάσει και καθαρίσει εφόσον χρειάζεται.
- Γυρίστε τις σχάρες των εστιών εισάγοντας το δοχείο νερού στις πάνω αυλακώσεις.
- Τοποθετήστε τις σχάρες του γκριλ με τρόπο ώστε οι άκρες των αγκίστρων από τις σχάρες των εστιών να εισέρχονται μέσα από τις σχισμές στις σχάρες του γκριλ.

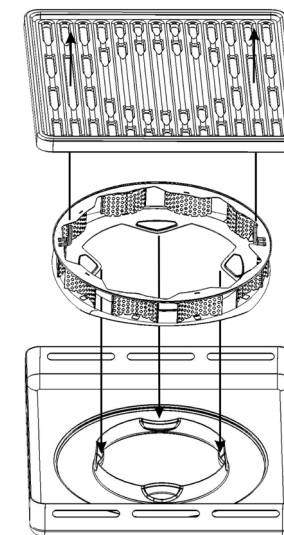

- Κλείσιμο καλύμματος συσκευής.
μόνο για το μοντέλο 600 SG
- Ξεμοντάρετε το υφασμάτινο ράφι τραβώντας

τους 4 γάντζους. Διπλώστε τα μεταλλικά πλαίσια και τυλίξτε τα με το ύφασμα.

- Αφαιρέστε τα πλαϊνά ράφια: αφαιρέστε τις βίδες που συγκρατούν τα ράφια. Αφαιρέστε το σύρμα στήριξης και τοποθετήστε τα μέσα και κάτω από κάθε ράφι (βλ. παρακάτω εικόνα).

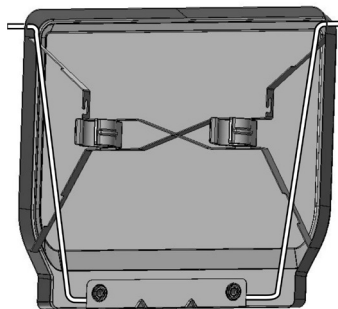

- Γυρίστε τη συσκευή και τοποθετήστε το κάλυμμα.
- Ξεβιδώστε τα 4 πόδια.
- Στερεώστε το υφασμάτινο ράφι με τις 2 ταινίες σκρατς στο κάτω τμήμα το κυρίου μέρους του μαγειρείου.
- Βάλτε τα 4 πόδια πίσω κάτω από το σώμα, με την ανάποδη σειρά από τη συναρμολόγηση.
- Αποθηκεύστε τα πλαϊνά ράφια κάτω από το σώμα του μαγειρείου. Αυτά τα ράφια στερεώνονται με πλαστικούς σφιγκτήρες στο κάτω μέρος των ραφιών. Κουμπώστε τους σφιγκτήρες επάνω στα πόδια στο κάτω μέρος του μαγειρείου.

I - ΦΥΛΑΞΗ - ΣΥΝΤΗΡΗΣΗ

α) Συσκευή

Συντηρείτε τακτικά τη συσκευή μαγειρικής, καθώς αυτό θα σας χαρίσει πάρα πολλά χρόνια εξυπηρέτησης.

- Μην καθαρίζετε τη συσκευή μαγειρέματος όταν αυτή λειτουργεί. Περιμένετε να κρυώσει, ώστε να αποφύγετε την πρόκληση εγκαυμάτων από τα καυτά μέρη (σχάρες του γκριλ, στηρίγματα εστιών, καυστήρες).
- Αφαιρέστε τις σχάρες του γκριλ, τη λεκάνη νερού και αδειάστε το νερό (λειτουργία Γκριλ).
- Για να πάρετε την καλύπτρα του καυστήρα,

αφαιρέστε το στήριγμα μαγειρικών σκευών.

- Βεβαιωθείτε ότι ο σωλήνας Venturi του καυστήρα δεν είναι φραγμένος στο επίπεδο του εγχυτήρα από σκόνη ή από ιστούς αραχνών.

Κατά τον καθαρισμό, προσέξτε να μην φράξετε τις οπές των καυστήρων. Εάν αυτές είναι φραγμένες, παραδείγματος χάρη από υπερχειλίση φαγητών, μουλιάστε την καλύπτρα του καυστήρα σε χλιαρό νερό και αποφράξτε τις οπές με μια μη μεταλλική βούρτσα.

- Καθαρίστε τα βρώμικα μέρη με νερό και σαπούνι ή με ένα μη δραστικό απορρυπαντικό (Μην χρησιμοποιείτε συρμάτινα σφουγγαράκια ή διαβρωτικά καθαριστικά).
- Για ευκολότερο καθαρισμό, μπορείτε να πλύνετε την σχάρα του γκριλ, τη λεκάνη του νερού και τις σχάρες των εστιών, στο πλυντήριο πιάτων.
- Μόνο για το μοντέλο «**SG 600**»: τα ράφια και τα τηλεσκοπικά πόδια θα αποθηκευτούν κάτω από τη συσκευή με τα στερεωτικά που παρέχονται για αυτόν τον σκοπό.
- Μην ξεχάσετε να προστατεύετε το καπάκι της συσκευής, τοποθετώντας ένα προστατευτικό υλικό (χαρτί, χαρτόνι,...), ανάμεσα στο καπάκι και στις σχάρες του γκριλ.
- Αποθηκεύετε τη συσκευή σε στεγνό, αεριζόμενο χώρο.
- Αν η συσκευή δεν χρησιμοποιηθεί για περισσότερο από 30 ημέρες, ελέγξτε ότι τα στόμια του σωλήνα του καυστήρα δεν έχουν φράξει από ιστούς αράχνης, προκαλώντας μείωση της αποτελεσματικότητας της συσκευής ή την εκπομπή επικίνδυνων αέριων κατά την ανάφλεξη του καυστήρα.
- Φυλάξτε την συσκευή με όλα της τα μέρη σε ένα στεγνό και καλά αεριζόμενο χώρο.

β) Εύκαμπτος σωλήνας μεταξύ εκτονωτή και συσκευής

Ελέγχετε τακτικά την κατάσταση του σωλήνα και αλλάξτε τον, αν παρουσιάσει σημάδια φθοράς ή τσακίσματα ή ανάλογα με τις εκάστοτε προδιαγραφές κάθε χώρας.

Στη Γαλλία, σύμφωνα με το Πρότυπο XP D 36-110, οι εύκαμπτοι σωλήνες μετά

την ημερομηνία λήξης τους, πρέπει να αντικαθίστανται με καινούργιους σωλήνες και σφικτήρες.

Ακολουθήστε τις οδηγίες σύνδεσης που δίνονται με την καινούργια συσκευασία, το μήκος του σωλήνα να μην υπερβαίνει το 1,50 m. και τον τρόπο, όπως περιγράφεται στην παράγραφο Β).

Αν σκοπεύετε να μην χρησιμοποιήσετε την εστία για μεγάλο χρονικό διάστημα, αποσυνδέστε την από την φιάλη υγραερίου.

Λειτουργία και συντήρηση συσκευής 600 SG

Για την ασφάλεια σας: μη τοποθετείτε τη φιάλη υγραερίου πάνω στο υφασμάτινο ράφι ή πάνω στα πλαϊνά μεταλλικά ράφια. Τα εξαρτήματα αυτά προορίζονται για την αποθήκευση τροφίμων, πιάτων και μαγειρικών σκευών.

Το υφασμάτινο ράφι και τα διάφορα μεταλλικά μέρη της βάσης μπορούν να πλυθούν απλά, με νερό και σαπούνι, αποφεύγοντας τη χρήση σκληρών απορρυπαντικών και σφουγγάρια με άγρια επιφάνεια.

ΑΙΟΕΙΟΗΠΕΟΗ ΠΡΟΑΛΗΙΔΟΥΙ

Ο καυστήρας δεν ανάβει

- Κακή παροχή αερίου (αέρας στη σωλήνωση).
- Ο εκτονωτής δεν λειτουργεί.
- Ο σωλήνας, η στρόφιγγα, ο σωλήνας Venturi ή οι οπές του καυστήρα είναι φραγμένα.

Ο καυστήρας παρουσιάζει διαλείψεις ή σβήνει

- Ελέγξτε ότι υπάρχει αέριο.
- Ελέγξτε τη σύνδεση του σωλήνα.
- Δείτε τα κέντρα τεχνικής εξυπηρέτησης.

Ασταθείς, αδύναμες φλόγες

- Νέα φιάλη που μπορεί να περιέχει αέρα. Αφήστε τη συσκευή να λειτουργεί και το πρόβλημα θα εξαλειφθεί.
- Δείτε τα κέντρα τεχνικής εξυπηρέτησης.

Μεγάλος θύσανος φλογών στην επιφάνεια του καυστήρα

- Ο σωλήνας Venturi είναι φραγμένος (π.χ. ιστοί αραχνών). Καθαρίστε το σωλήνα venturi.
- Δείτε τα κέντρα τεχνικής εξυπηρέτησης.

Φλόγα στον εγχυτήρα- Η φιάλη είναι σχεδόν άδεια.

- Αλλάξτε φιάλη και το πρόβλημα θα εξαλειφθεί.
- Δείτε τα κέντρα τεχνικής εξυπηρέτησης.

Διαρροή με φλόγα γύρω από σύνδεσμο

- Κλείστε αμέσως την παροχή του αερίου
- Διαρροή συνδέσμου: σφίξτε τα παξιμάδια ή αντικαταστήστε τον σωλήνα
- Δείτε τα κέντρα τεχνικής εξυπηρέτησης.

Ανεπαρκής θερμότητα

- Φραγμένος εγχυτήρας ή σωλήνας Venturi.
- Δείτε τα κέντρα τεχνικής εξυπηρέτησης

Διαρροή με φλόγα πίσω από το κουμπί ρύθμισης

- Ελαττωματική στρόφιγγα.
- Σταματήστε τη συσκευή.
- Δείτε τα κέντρα τεχνικής εξυπηρέτησης.

A ve H resimleri için: bkz. sayfa 3

DIKKAT: Başka türlü belirtilmediği takdirde, bu kılavuzda «araç / ünite / ürün / ekipman / cihaz» şeklinde geçen jenerik terimlerin hepsi “400 S / 400 SG / 600 SG” adlı üründen bahsetmektedir.

TR Bu Campinggaz® ısıtıcıyı seçtiğiniz için teşekkür ederiz.

Bu kullanım modu, aşağıda belirtilen tüm sürümlerde aynıdır:

- **400 S:** 2 ocaklı ısıtıcı
- **400 SG:** 2 ocaklı ve ızgara işlevli ısıtıcı
- **600 SG:** 2 ocaklı, ızgara işlevli, ayaklı ve raflı ısıtıcı.

A - MONTE EDİLMESİ

1) ayak ve yan rafların takılması (600 SG modeli)

Ayağın takılması

Cihazı düz ve temiz bir yüzeyde çevirin. Isıtıcı gövdesinde yer alan yan rafları çekin. Bu raflar, alüminyum teleskop bacaklardaki plastik mandallarla tutturulmuştur. Rafları dikey şekilde çekerek çıkarın (şek. A).

Kanca ve halka şeritleriyle takılan sarılı kumaş rafın bağlantısını açın.

Teleskopik ayakları ısıtıcının altındaki yuvalarından çıkarın (şek. B):

- düğmesine basın (1)
- boruyu kaydırarak serbest kalmasını sağlayın (2)
- geriye çekin (3).

İşlemi diğer 3 bacak için de tekrarlayın. Her ayağı levhanın 4 köşesine sıkıca vidalayın (şek. C).

Yan rafların sabitlenmesi

F ipini gererek rafın altında yer alan destek ipini çekin (şek. D).

Destek telinin uçlarını, bacakların yanlarında bulunan deliklere sokun (şek. E).

Dikkat: Her bacakta 2 delik vardır. Destek telinin uçlarını bunlara sokarken, alttaki delikleri öndeki bacak çiftinde, üstteki delikleriyse arkadaki bacak çiftinde kullanın:

- Ön bacaklar: en alt delik (T1)
- Arka yüz: en üst delik (T2) (bkz. şek. D)

Aygıtın yan desteğinin üstüne bir raf yerleştirin (Şek. F – aşama a).

2 sabitleme vidasını sıkıştırın (Şek. F – aşama b).

Destek ipini raf altındaki bu amaca yönelik yuvalara geçirin.

Bu işlemi ikinci raf için tekrar edin.

Ağırlık yüklemeye önce rafların yuvalara düzgün sabitlendiğinden emin olun.

Orta kumaş rafın takılması (şek. G)

- Her köşedeki destek ayaklarını kademeli olarak açarak rafları açın.
- P destek ayaklarının uçlarını plastik halkalara yerleştirin (her ayağı döndürerek).

Rafın iyice gergin olmasına dikkat edin (cihazınızın iyi sabitlenmesi için P destek ayaklarını sonuna kadar açın).

Zemine sabitleme

Her ayağın ucunda yer alan ayar vidaları ile cihazın zemine oturmasını ayarlayabilirsiniz (şek. H).

2) Ayakların takılması (model 400 s ve 400 sg)

Aygıtı temiz ve düz bir yüzeyde ters çevirin. Vidayı ayağın altındaki delikten geçirin. Vidayı bir tornavidayla sıkın. (şekil I)

Not:

Vidayı gereğinden fazla sıkılamaya dikkat edin. Tornavida pakete dahil değildir.

B - GÜVENLİĞİNİZ İÇİN

ÖNEMLİ

Bu kılavuz cihazınızın CAMPINGAZ® düzgün ve güvenli bir şekilde kullanmak için izin vermek için tasarlanmıştır. Gaz tankı bağlamadan önce cihazı daha yakından tanımak için kılavuzuna başvurun.

Bu kılavuzunu izleyin. Bu talimatlara uyulmaması kullanıcı ve mailyeti için tehlikeli olabilir.

Gerektiğinde başvurabilmeniz böylece her zaman güvenli bir yerde bu talimatları saklayın.

Bu cihaz uygun bir valf ve esnek bir hortum ile üretim bütan veya propan faaliyet olarak ayarlanır veya ayrı olarak satılır.

Sızıntı arıza veya hasar görmüş bir cihazı kullanmayın. Eğer satış sonrası yakın servis verecektir satıcıya bildirin.

Bu ürün üzerinde değişiklik ya da amacı dışındaki uygulamalar için kullanmayın.

Bu cihaz yalnızca açık havada ve yanıcı maddelerden uzakta kullanılabilir.

Bu cihazı asla tencere destekleri olmadan kullanmayın.

Cihazdaki tüm değişiklikler tehlikeye neden olabilir.

İlk kullanımdan önce ekteki vidaları kullanarak ayakları takın (400 S ve 400 SG). Bu üniteyi asla ayakları olmadan kullanmayın.

- Üretici veya temsilcisi tarafından korunmuş olan bölümlere kullanıcı müdahalede bulunmamalıdır.
- Aygıtınızı çalışırken gözetimsiz bir halde bırakmayın.
- Kullandıktan sonra gaz girişini kapatın.

C - GAZ TÜPÜ VE DEDANTÖR

Bu birim bütan tankları CAMPINGAZ®, 904 veya 907 tipi regülatör ve CAMPINGAZ® Model 28-30 mbar veya 50 mbar ile kullanılabilir.

Ayrıca bütan veya propan diğer büyük tanklar (6 kg, 13 kg) ve uygun düzenleyiciler (satıcınıza başvurun) ile kullanılabilir:

- **Fransa, Belcika, Luksanburg, Britanya, İrlanda, Portekiz, İspanya, İtalya, Yunanistan:** bütan 28 mbar / profan 37 mbar
- **Holanda, Norveç, İsveç, Danimarka, Finlandiya, Macaristan, Slovakya, Çek Cumhuriyeti, Bulgaristan, Türkiye, Romanya, Hırvatistan:** bütan 30 mbar / profan 30 mbar.
- **Polonya:** profan 37 mbar.

- **İsviçre, Almanya, Avusturya:** Bütan 50 mbar / Propan 50 mbar

Gaz şiseni bağlarken veya değiştirirken daima operasyonu havalı bir yerde yapılmalı, asla bir alevin, bir kıvılcım veya ısı kaynağı yakınında kullanılmayın.

D - BORU

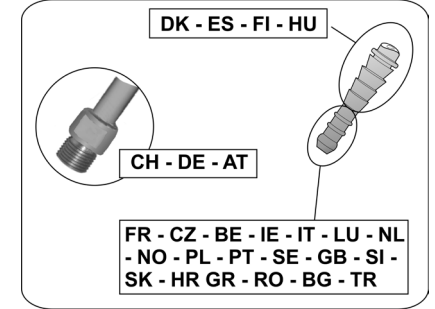

Fransa:

Cihaz, cihaz ve dedantör ucundaki uçlara takılarak kelepçeler ile sabitlenmelidir (Norm XP D 36-110).

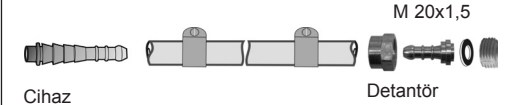

Esnek bruyu kontrol edin bunun normal bir şekilde gelişmesini sağlayın Cihazın sıcak olan bölümlerine değmemesini sağlayın. Bu gerekli tarihte veya zedelenmiş olduğunun farkına varıldığında değiştirilir. Hortumu ısınabilecek parçalardan uzak tutunuz.

Cihazın esnek boru ile kullanılması için XP D 36-110:

Borunun yerine takılması: Esnek boru ve somunlarla birlikte verilen kurulum yönergelerini uygulayın.

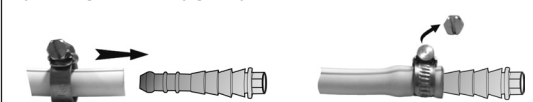

Gaz kaçıp kaçmadığı E) paragrafındaki bilgilere göre.

Fransa, Belcika, Luksanburg, Britanya,

İrlanda, Portekiz, İspanya, İtalya, Hırvatistan, Yunanistan, Holanda, Norveç, İsveç, Danimarka, Finlandiya, Macaristan, Slovakya, Çek Cumhuriyeti, Bulgaristan, Türkiye, Romanya, Polonya:

Bu cihaz halkalı bir uç ile donatılmış olup bütan ve propan gaz kullanımına uygun bir hortum ile kullanılmalıdır. Hortumun uzunluğu 1.20 m yi geçmemelidir. Hasar görmüşse, çatlama izleri varsa, yerel şartlar mecbur kılıyorsa veya geçerliliğine göre değiştirilmelidir. Hortumu aşırı germeyiniz ve bükmeyiniz. Hortumu ısınabilecek parçalardan uzak tutunuz. Hortumun kıvrılmadığından ve bükülmediğinden emin olunuz.

İsviçre, Almanya, Avusturya:

Bu cihaz bütan ve propan gaz kullanımına uygun hortum ile kullanılmalıdır. Uzunluğu 1,50 m yi geçmemelidir. Hasar görmüşse, çatlama izleri varsa, yerel şartlar mecbur kılıyorsa veya geçerliliğine göre değiştirilmelidir. Hortumu aşırı germeyiniz ve bükmeyiniz. Hortumu ısınabilecek parçalardan uzak tutunuz. Hortumun kıvrılmadığından ve bükülmediğinden emin olunuz.

Hortumun bağlanması: Hortumu cihaza bağlamak için aşağıda belirtilen iki uygun anahtarla hortum somununu aşırıya kaçmadan sıkınız:

- Ucu tespit etmek için 10'lük anahtar
- Hortumun somununu vidalamak için 17'lik anahtar

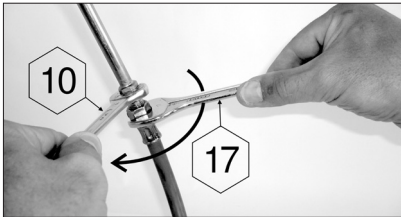

Diğer ucunu dedantörün çıkış bağlantısına takın.

Gaz kaçıp kaçmadığı E) paragrafındaki bilgilere göre.

E - BENZİN DEPOSU BAĞLANMASI

Boş bir tankı bir yerde ise,) paragraf G okuyun: «Çıkarma veya gaz tankı yerine.» Bir gaz tankın yükleme veya kaldırma için, her zaman havalandırılmış, dışında ve asla bir alev, ısı ya da ateşleme varlığında faaliyet (sigara, elektrikli ev aletleri, vb.) uzak kişi ve yanıcı malzemelerden.

- Gaz haznesini cihazın arkasında veya yanında kalacak şekilde zemine yerleştirin. **Önemli:** gaz haznesini asla rafların üzerine yerleştirmeyin. Dedantör veya gaz haznesinin vanasını kapatın.
- Dedantörü hazne veya gaz haznesi vanasının üzerine vidalayın ya da oturtun.
- Düğmeleri saat yönünde çevirip (●) konumuna getirerek ısıtıcının vanalarını kapatın.
- Borunun kıvrılmadan veya gerilmeden durduğunu kontrol edin.
- Brülör borusunun enjektör hizasındaki hava deliklerinin toz veya örümcek ağı ile engellenmediğinden emin olun.

Mühürleme

- Sıvı gaz kaçak dedektörü kullanmak, bir alev ile sızıntı olup olmadığını kontrol yok.
- Sıvı gaz kaçak dedektörü parçaları silindir / regülatör / hortum / ünitesi.

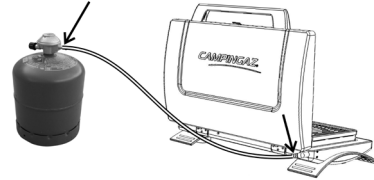

- Ayar düğmeleri (●) kapalı kalmalıdır.
- Gaz (musluk veya kollu valf) açın.
 - Kabarcıklar oluşturur, bu gaz kaçağı var demektir.
 - Sızıntı kaldırmak için, somunları sıkın. Üyesi, bir değiştirme arızalı. Sızıntı bitene kadar birim devreye edilmemelidir.
 - Gaz şişesindeki vanasını kapatın.

önemli:

En az bir yıl izleme ve sızıntı tespit bir kez gerçekleştirilen ve gaz silindiri bir değişiklik olduğu takdirde.

F - Kullanım

ÖNLEMLER:

Özellikle sıcakların kullanırken koruyucu eldiven giymek tavsiye edilir. Kullanım sırasında yatay bir yüzey üzerine yerleştirin, hareket etmiyor. Kaçak (gaz kokusu) durumunda, tüm vanaları kapatın. Depolama için çalışmaya başlamadan önce tam soğutma ünitesi bekleyin. Kullanımdan sonra, her zaman gaz tankının vana veya regülatör kapatın. Cihazınızı duvar veya yanıcı bir objeye 20 cm'den daha yakın bir mesafede kullanmayın. **DİKKAT:** cihaz, ısıtma işlevi sırasında da tam olarak açılmış ve monte edilmiş olmalıdır. Çapı 26 cm'den büyük veya 16 cm'den küçük kaplar kullanmayın. Bazı parçalar çok sıcak olabileceği için çocukların cihaza yaklaşmasına izin vermeyin. Yerine kaldırmadan önce cihazın tamamen soğumasını bekleyin. Kullandıktan sonra, dedantör veya gaz haznesinin vanasını kapatın. Kullanım sırasında cihazın yerini değiştirmeyin. Kapağın yan tarafında bulunun L güvenlik kolu kapağın yanlışlıkla kapanmasını önlemek amacıyla dayanmış durumda (kol aşağıya doğru) olması gerekir.

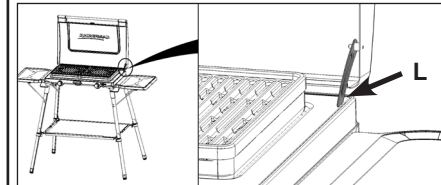

Isıtıcı veya Izgara kullanımında, ayar düğmesini « 🔥 » konumuna getirerek ve manyetolu çakmağı kullanarak yakın. Izgara ile birlikte kullanıldığında, her zaman su haznesinde su bulunduğundan emin olun. Izgara pişirme levhasını asla maksimum debide (🔥) kullanmayın. Açtıktan sonra cihazın ayar düğmelerinin Izgara (GRILL) konumunda olduğunu kontrol edin.

Özel kaplamaya zarar vereceğinden dolayı, Izgara'yı, ayar düğmesi Izgara konumunda olacak şekilde ve üzerinde yiyecek olmadan 2 - 3 dakikadan fazla bekletmeyin.

400 SG ve 400 S modelleri

Çalışma sırasında, cihaz yerleştirildiği alt-tabakanın sıcaklığı önemli olabilir. Cihaz yanıcı yüzeylere (plastik, kumaş, vb ...) üzerine monte edilmemelidir. Cihazın ve destek malzemesinin iyi bir ısı yalıtımı ve ateşe dayanıklı arasında yerleştirilmiştir. Depolama için dokunmadan önce tam soğutma ünitesi için bekleyin.

1) ISITMA İŞLEVİ

- Cihaz nakliye amacıyla ambalajlandığında, ızgara pişirme levhalarını (400 SG ve 600 SG modelleri), tencere desteklerini ve su bölmelerini çıkarın.
- Tencere desteklerini çevirip, ip üzerindeki demir uçları bu amaca yönelik deliklere sokarak kullanım konumuna getirin.

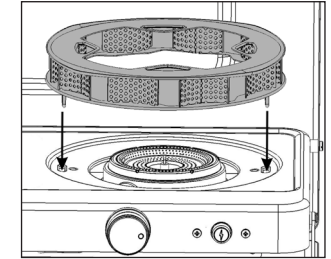

- Cihaz Izgara olarak kullanıldığı takdirde, ızgara pişirme levhalarını ve su haznelerini çıkarın (soğuk olmalarına dikkat edin).

Yakma

- Gaz (musluk veya kollu valf) açın.
- Brülöre ait düğmeyi saat yönünün tersine çevirerek maksimum debi (🔥) konumuna getirin.
- 2 ila 3 saniye bekleyin ve brülör yanıcaya kadar manyetik düğme (🔥) üzerine birçok kez basın. 3 denemeden sonra yanmadığı takdirde, ayar düğmesini saat yönünde çevirerek « OFF » (●) konumuna getirin. İşlemi tekrarlamadan önce 1 dakika bekleyin.
- Düğmeyi (🔥) ve (🔥) arasında istediğiniz

konuma getirerek alevi kullanılan kabın boyutuna göre ayarlayın.

TR

Kuvvetli rüzgar durumunda, cihazı kapak rüzgarı önleyecek şekilde yerleştirin. Ayrıca cihazınız patentli ve tencere desteğine (patentli) bağlı olarak 360°'lik paravan rolü görevler rüzgarda da çalışan yeni bir Campingaz® «**xcelerate burner**» brülörü içermektedir.

- Pişirme işlemi tamamlandıktan sonra, brülördeki ilgili düğmeyi (●) konumuna gelene kadar saat yönünde çevirin.

2)IZGARA İŞLEVI (400 SG ve 600 SG modelleri)

Not: Izgara işlevi için tencere desteklerinin levhadan kaldırılması gerekir.

Cihaz ısıtıcı olarak kullanıldığı takdirde:

- 2 ocağın tencere desteklerini kaldırın (soğuk olduklarından emin olun).

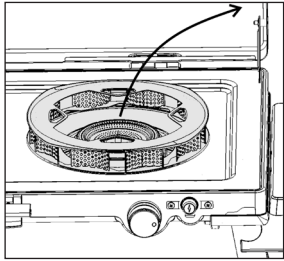

- Su haznesini yerleştirin.

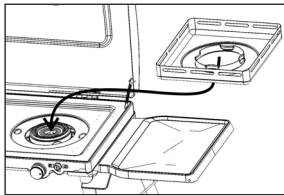

- En fazla **25 cl** su koyun. Su seviyesi ısıtıcı çevresindeki kabartma şeklin 1 – 2 mm üzerinde olmalıdır.

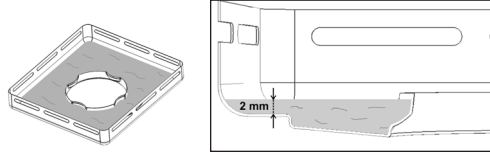

- Izgara pişirme levhasını, su haznesine iyice oturmasına dikkat ederek, su bölmesinin üzerine yerleştirin (ızgara pişirme levhası ile su bölmesi birbirini tamamlamalıdır).

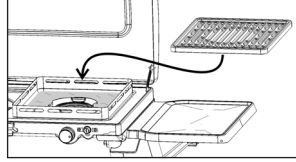

Yakma

- Gaz (musluk veya kollu valf) açın.
- Brülöre ait düğmeyi saat yönünün tersine çevirerek maksimum debi (⚡) konumuna getirin.
- 2 ila 3 saniye bekleyin ve brülör yanıcaya kadar manyetik düğme (⚡) üzerine birçok kez basın. 3 denemeden sonra yanmadığı takdirde, ayar düğmesini saat yönünde çevirerek « OFF » (●) konumuna getirin. İşlemi tekrarlamadan önce 1 dakika bekleyin.

Not: Izgaranın sıcak levhasının üstüne asla kap koymayın.

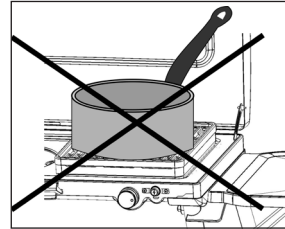

Ön ısıtma

Izgara pişirme levhasının ideal pişirme sıcaklığına gelmesi için yaklaşık 3 dakika ön ısıtma yapın (düğme (GRILL) (≡) konumunda).

Pişirme

- Izgara pişirme levhaları sağlıklı pişirme olanağı sağlayan yüksek kaliteli emaye ile

kaplanmıştır. Her ızgara işleminden önce ince bir tabaka yağ sürülmesi önerilir.

Bir sıcak levhanın 2 yüzü vardır:

1. Düz yüzü, temasla pişirme için olup, küçük et veya balık parçacıkları, küçük sebzeler, tostlar vs. için idealdir...
 2. Delinmiş yüzüyse ızgara için idealdir.
- Yağların su haznesinde toplanması sayesinde sağlıklı bir pişirme imkanı sunar (kalıntı veya yanmış yağ olmaz) ve yiyecekler tüm lezzetini ve yumuşaklığını korur.
 - ızgara pişirme levhası yaklaşık 3 dakikalık bir ön ısıtmayı takiben en yüksek (ızgaralar için ideal) sıcaklığa ulaşır.
 - Yiyecekleri ızgara pişirme levhasına yerleştirin.
 - Yiyeceklerin ızgara pişirme levhası üzerindeki konumuna göre pişirme yoğunlukları da değişiklik gösterebilir: her brülörün ortası en yüksek ve dışarıya doğru değişen güçtedir.
 - Pişirme işlemi tamamlandıktan sonra, brülördeki ilgili düğmeyi (●) konumuna gelene kadar saat yönünde çevirin.

Durdurma

- Dedantör veya gaz haznesinin vanasını kapatın.
- Ateş söndürüldükten sonra, düğmeleri (●) konumuna getirerek ocağın vanalarını kapatın.

G - DEĞİŞTİR VEYA BENZİN DEPOSU GİDERİLMESİ

- Gaz tankı vanası veya basınç azaltıcı vana kolukapalı konumda olup olmadığını kontrol edin.
- Ayar düğmelerini saat yönünde çevirerek (●) konumuna getirin.
- Gaz tankından regülatör çıkarın.
- Yeni gaz tankeri uygulamak (Gaz tankına başlamadan önce valf üzerindeki mühür kontrol) gaz tankına regülatör bağlayın.

H - CİHAZIN NAKLİYEYE HAZIRLANMASI

ÖENMLİ: Gaz haznesini sökerek başlayıp, tüm vanaların (●) konumunda olduğundan ve cihazın tamamen soğuduğundan emin olun.

400 SG ve 600 SG Modelleri

- Cihaz Izgara olarak kullanıldıysa, ızgara pişirme levhalarını ve su bölmelerini çıkarın.
- Cihaz ısıtıcı olarak kullanıldıysa, 2 ocağın tencere desteklerini çıkarın.
- Su bölmelerini boşalttıktan ve gerekirse temizledikten sonra yerine takın.
- Tencere desteklerini döndürerek yıldız şeklindeki üst kısımlarını su bölümündeki yuvalara sokun.
- Izgara pişirme levhalarını, tencere desteklerinin ipindeki demir uçlar ızgara pişirme levhalarının deliklerine geçecek şekilde yerleştirin.

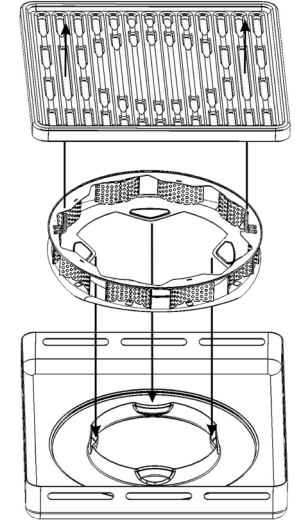

- Cihazın kapağını kapatın.

Yalnızca 600 SG modeli

- Kumaş rafı 4 kancasından çekerek çıkarın. Metal çerçeveleri katlayın ve kumaşı çerçevelerin etrafına dolayın.
- Yan rafları çıkarın: rafları tutan vidaları sökün. Destek iplerini çıkarın ve her rafın altına yerleştirin (bkz. Aşağıdaki resim).

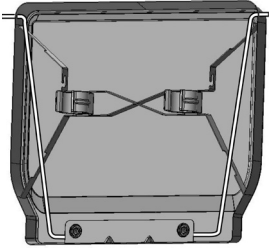

- Cihazı döndürerek kapağının üzerine gelecek şekilde yerleştirin.
- 4 ayağın vidasını sökün.
- Sarılan kumaş rafı, ocak gövdesinin altındaki 2 kanca ve halka şeridine sabitleyin.
- Yan rafları ocağın gövdesinin altında saklayın. Bu raflar, rafların altındaki plastik mandallarla tutturulmuştur. Mandalları ocağın altındaki bacalara tutturun.
- raflar ve teleskop bacalar, bunun için sağlanan bağlantılarla aygıtın altında saklanır.

I - DEPOLAMA – BAKIM

1) Cihaz

Düzenli soba koruyun , size uzun yıllar için memnun olacaktır.

Kullanım sırasında soba temizlemeyin.

Sıcak parçaları (ızgara pişirme levhaları, tencere destekleri, brülörler) den yanıklar önlemek için soğuyana kadar bekleyin.

Izgara pişirme levhalarını ve su bölmesini çıkarın, suyu boşaltın (Izgara işlevi).

Brülör kapağı almak için, pan desteğini kaldırmak.

Temizlerken ,brülör faul dikkat edin.

Bu engellenirse, gıda gibi aşırılıkları, ılık sudabrülör kapağı ıslatın ve metal olmayan bir fırça ile delikleri temizleyin.

Sabun ve su ya da aşındırıcı olmayan deterjan ile yağ parçaları temizleyin (Temizleme bezi veya aşındırıcı temizleme ürünleri kullanmayın).

- Daha kolay bir temizleme için ızgara pişirme levhaları, su haznesi ve tencere destekleri bulaşık makinesinde yıkanabilir.
- Yalnızca «600 SG» modeli: raflar ve teleskopik ayaklar cihazın altına bu amaca

yönelik desteklerle yerleştirilir.

- Kapak ile ızgara pişirme levhaları arasına koruyucu bir malzeme (kağıt, karton,) yerleştirerek cihaz kapağını koruma altına alın.
- Takımı kuru ve hava alan bir alanda saklayın.
- Cihaz 30 günden uzun bir süre kullanılmadığı takdirde, örümcek ağlarının ısıtıcı cihazın verimini azaltacak veya ısıtıcı dışında tehlikeli gaz yanmalarına neden olabilecek şekilde tüp deliklerini kapamadığından emin olun.
Kuru, havalandırılan bir yerdemuhafaza edin.

2)Regülatör ve aygıt arasında esnek veya hortum

- Borunun durumunu düzenli aralıklarla kontrol edin ve eskidiğini gösteren izler veya çatlaklar oluştuğunda ya da ülkenizdeki kurallara uygun olarak gerektiğinde değiştirin.
- Fransa'da, esnek boru üzerindeki son kullanım tarihine gelinmesi durumunda, esnek boru, kelepçeleri ile birlikte XP D 36-110 Normuna uygun bir takım ile değiştirilmelidir.
Maksimum 1,50 m uzunluğunda olması gereken bu yeni takımları birlikte verilen yönergeler göre takın ve B paragrafında belirtilenlere göre devam edin).
Isıtıcınızı uzun süre kullanmayacaksanız, gaz haznesini sökün.

600 SG modelinin kullanımı ve bakımı

Güvenliğiniz için: gaz haznesini kumaş raf veya metal yan raflar üzerine koymayın. Bu aksesuarlar yiyecek ve mutfak eşyalarının konması için kullanılır.

Kumaş raf ve sehpanın farklı metal bölümleri aşındırıcı ürün veya bez kullanmadan sabun ile yıkanabilir.

Sorunlar

Brülör yanmıyor

- Gaz erişimi hatalıdır
- Detantör çalışmamaktadır
- Hortum, vana, venturi tüpü veya brülörün delikleri tıkalıdır
- Venturi tüpü enjektörü örtmemektedir

Brülör tutukluk yapıyor ya da sönuyor

- Gaz olup olmadığını kontrol ediniz
- Boru bağlantısını kontrol ediniz
- S.A.V. bakınız

Brülör yüzeyinde fazla alacalı alevler

- Enjektör taşıyıcı, venturi tüpüne yanlış yerleştirilmiştir. Venturiyi tekrar yerleştiriniz.
- Venturi tüpü tıkanmıştır (örnek: örümcek ağları). Venturiyi temizleyiniz
- S.A.V. bakınız

Enjektörde alev

- Tüp hemen hemen boşalmıştır
- Tüpü değiştiriniz. Aksaklık ortadan kalkacaktır
- S.A.V. bakınız

Bir konektörün çevresinde yanan sızıntı

- Gaz girişini hemen kapatın
- Sızdıran konektör: somunları sıkın veya boruyu değiştirin
- S.A.V. bakınız

Yetersiz ısı

- Venturi tüpü veya enjektörü tıkalı
- S.A.V. bakınız

Konsol altında alevli kaçak

- Cihazı durdurunuz
- Tüpü kapatınız
- S.A.V. bakınız

CAMPINGAZ®

