

# ↗ DOMETIC POWER & CONTROL BATTERY MONITORS

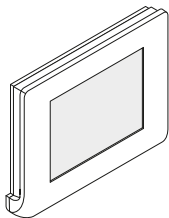

TD283

<b>EN</b>	<b>Display</b> Short Installation and Operating Manual..... 4	<b>SK</b>	<b>Displej</b> Krátky návod na montáž a obsluhu..... 76
<b>DE</b>	<b>Display</b> Montage- und Bedienungskurzanleitung..... 10	<b>CS</b>	<b>Displej</b> Stručný návod k montáži a obsluze..... 82
<b>FR</b>	<b>Écran</b> Bref manuel d'installation et d'utilisation..... 16	<b>HU</b>	<b>Kijelző</b> Rövid telepítési és üzemeltetési kézikönyv..... 88
<b>ES</b>	<b>Pantalla</b> Guía breve de instalación y funcionamiento..... 22	<b>HR</b>	<b>Zaslon</b> Kratke upute za montažu i rukovanje..... 94
<b>PT</b>	<b>Monitor</b> Breve Instalação e Manual de Operações..... 28	<b>TR</b>	<b>Ekran</b> Kısa Kurulum ve Kullanım Kılavuzu..... 100
<b>IT</b>	<b>Display</b> Guida rapida di installazione e d'uso..... 34	<b>SL</b>	<b>Zaslon</b> Kratka navodila za montažo in uporabo..... 106
<b>NL</b>	<b>Weergave</b> Beknopte montagehandleiding en gebruiksaanwijzing..... 40	<b>RO</b>	<b>Display</b> Manual scurt de instalare și de utilizare..... 112
<b>DA</b>	<b>Display</b> Kort installations- og betjeningsvejledning..... 46	<b>BG</b>	<b>Дисплей</b> Кратко ръководство за инсталация и работа..... 118
<b>SV</b>	<b>Display</b> Snabbguide för installation och användning..... 52	<b>ET</b>	<b>Ekraan</b> Lühike paigaldus- ja kasutusjuhend..... 125
<b>NO</b>	<b>Display</b> Kort monterings- og brukerveiledning..... 58	<b>EL</b>	<b>Οθόνη</b> Συνοπτικό εγχειρίδιο τοποθέτησης και χρήσης..... 131
<b>FI</b>	<b>Näyttö</b> Pikaohje asennusta ja käyttöä varten..... 64	<b>LT</b>	<b>Ekranas</b> Trumpas montavimo ir naudojimo vadovas..... 138
<b>PL</b>	<b>Wyświetlacz</b> Krótka instrukcja montażu i obsługi..... 70	<b>LV</b>	<b>Ekkrāns</b> Īsa uzstādīšanas un lietošanas rokasgrāmata..... 144

## **Copyright**

© 2024 Dometic Group. The visual appearance of the contents of this manual is protected by copyright and design law. The underlying technical design and the products contained herein may be protected by design, patent or pending patent. The trademarks mentioned in this manual belong to Dometic Sweden AB. All rights are reserved.

## List of Figures

1

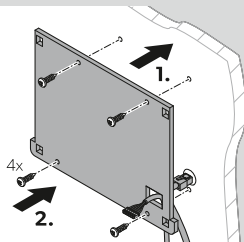
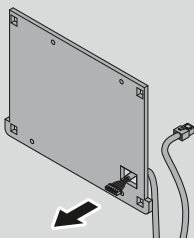
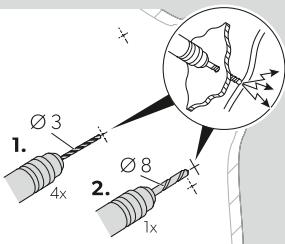
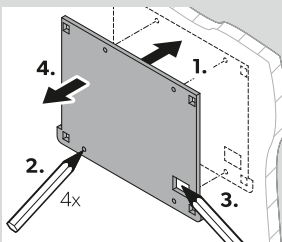
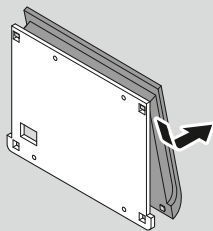
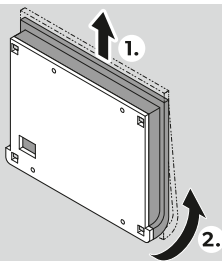

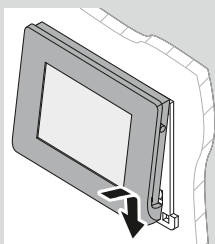
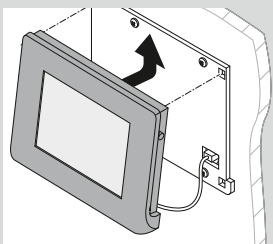
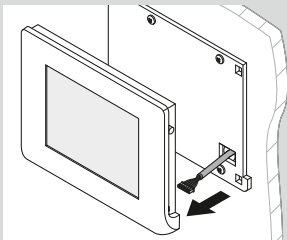
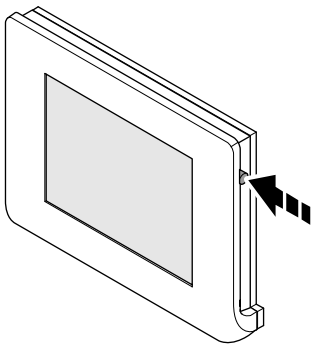
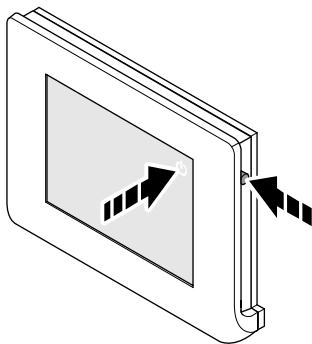
**2****3 A****B**

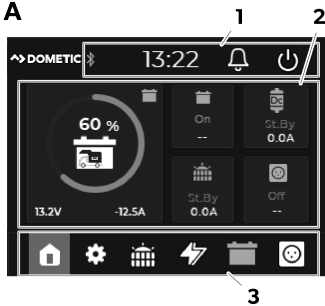
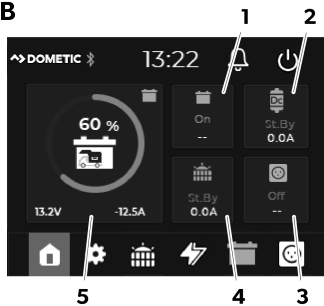
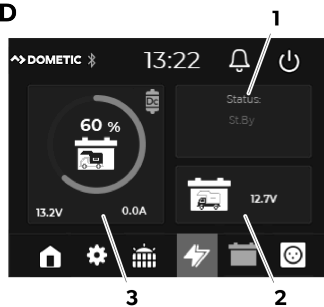
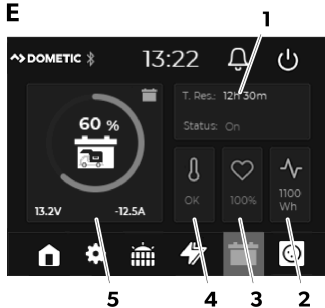
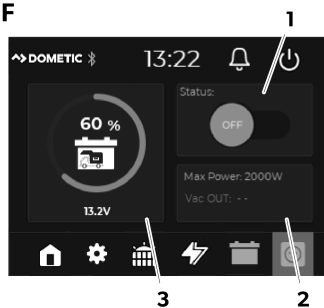
**4 A****B****C****D****E****F**

# English

## 1 Important notes

Please read these instructions carefully and follow all instructions, guidelines, and warnings included in this product manual in order to ensure that you install, use, and maintain the product properly at all times. These instructions **MUST** stay with this product.

By using the product, you hereby confirm that you have read all instructions, guidelines, and warnings carefully and that you understand and agree to abide by the terms and conditions as set forth herein. You agree to use this product only for the intended purpose and application and in accordance with the instructions, guidelines, and warnings as set forth in this product manual as well as in accordance with all applicable laws and regulations. A failure to read and follow the instructions and warnings set forth herein may result in an injury to yourself and others, damage to your product or damage to other property in the vicinity. This product manual, including the instructions, guidelines, and warnings, and related documentation, may be subject to changes and updates. For up-to-date product information, please visit [documents.dometic.com](http://documents.dometic.com).

## 2 Explanation of symbols



### **CAUTION!**

Indicates a hazardous situation that, if not avoided, could result in minor or moderate injury.



### **NOTICE!**

Indicates a situation that, if not avoided, can result in property damage.



**NOTE** Supplementary information for operating the product.

## 3 Safety instructions

### General safety



#### **CAUTION! Electrocuting hazard**

- Do not operate the device if it is visibly damaged.
- Have this device repaired by qualified personnel only. Improper repairs can lead to considerable hazards.
- Do not disconnect any cables when the device is still in use.
- Only use accessories that are recommended by the manufacturer.
- Do not modify or adapt any of the components in any way.



#### **CAUTION! Health hazard**

- **Electrical devices are not toys.** Always keep and use the device out of the reach of very young children.

- Children must be supervised to ensure that they do not play with the device.
- Cleaning and user maintenance shall not be made by children without supervision.

**NOTICE! Damage hazard**

- Ensure that other objects cannot cause a short circuit at the contacts of the device.
- Do not use the device in wet conditions or submerge in any liquid. Store in a dry place.

## Installing the device safely

**CAUTION! Electrocutation hazard**

- Installation and removal of the device may only be carried out by qualified personnel.
- Crushed cables can lead to moderate injury.

Lay the cables so that they cannot be damaged by the doors or the hood.

Use ductwork or cable ducts if it is necessary to lay cables through metal panels or other panels with sharp edges.

Do **not** lay cables so that they are loose or heavily kinked.

Do not pull on the cables.

**CAUTION! Risk of injury**

When positioning the device, ensure that all cables are suitably secured to avoid any form of trip hazard.

**NOTICE! Damage hazard**

- Do not place the device near heat sources (heaters, direct sunlight, gas ovens, etc.).
- Set up the device in a dry location where it is protected against splashing water.
- Before start-up, check that the voltage specification on the data plate is the same as that of the power supply.

## 4 Related documents



Find the detailed installation and operating manual online at [qr.dometic.com/be|XVN](http://qr.dometic.com/be|XVN).

## 5 Intended use

The display is intended as a battery monitor for displaying and monitoring the current state of charge, voltage and current of the vehicle battery.

The display is suitable for:

- Installation in recreational vehicles

- Connection to battery chargers, solar charge controllers and inverters
- Stationary or mobile use
- Indoor use

The display is **not** suitable for:

- Mains operation
- Outdoor use

This product is only suitable for the intended purpose and application in accordance with these instructions.

This manual provides information that is necessary for proper installation and/or operation of the product. Poor installation and/or improper operating or maintenance will result in unsatisfactory performance and a possible failure.

The manufacturer accepts no liability for any injury or damage to the product resulting from:

- Incorrect installation, assembly or connection, including excess voltage
- Incorrect maintenance or use of spare parts other than original spare parts provided by the manufacturer
- Alterations to the product without express permission from the manufacturer
- Use for purposes other than those described in this manual

Dometic reserves the right to change product appearance and product specifications.

## 6 Installation

- > Mount the display as shown.

 **Fig. 1 on page 1**

- > Connect the display as shown.

 **Fig. 2 on page 2**

## 7 Operation

Proceed as follows:  **Fig. 3 on page 2**





- > Press the power knob or tap the touchscreen to switch the display on **(A)**.
- > Press the power knob or use the power button to switch the display to standby **(B)**.

### Using the display

 **Fig. 4 on page 3**

Pos. in A	Component	Description
		Shows active functions (Bluetooth) of connected N-BUS devices, time and notifications (error messages).
1	Status bar 	Bluetooth function of connected N-BUS devices Lights up yellow as soon as the Bluetooth function of connected N-BUS devices is activated.



Pos. in A	Component	Description
		<p>Error indication</p> <p>A red dot on the bell indicates that an error has been detected. The error messages can be called up by pressing the bell.</p>
		<p>Power button</p> <p>Switches the display to standby.</p>
2	Menu display	<p>Shows the selected menu.</p> <p>As start screen, the main menu is displayed.</p> <p>Via the menu bar, the main and settings menu as well as the menus for connected devices can be selected.</p> <p>The menu for currently connected devices is shown in white, the menu for active devices (status "On") is shown in yellow and the menu for devices that are not connected is grayed out. Grayed out menus are not selectable.</p>
		<p><b>Main menu</b></p> <p>The following is displayed (see Fig. 4, B):</p> <ul style="list-style-type: none"> <li>• Status (On/off) and voltage (in V) of the starting battery <b>(1)</b></li> <li>• Status of the battery charger (Standby/Bulk/Absorption/Float/Off) and power supply (in A) from the battery charger <b>(2)</b></li> <li>• Status of the inverter (On/Off) and power supply (in A) from the inverter <b>(3)</b></li> <li>• Status of the solar charge controller (Standby/MPPT/Absorption/Float/Off) and power supply (in A) from the solar charge controller <b>(4)</b></li> <li>• State of charge of the house battery (circle diagram in 5/25 % steps) with current values for voltage (in V) and current (in A) <b>(5)</b></li> </ul>
3	Menu bar	<p></p> <p><b>Settings menu</b></p> <ul style="list-style-type: none"> <li>• Bluetooth: Activating or deactivating the bluetooth function of connected N-BUS devices with bluetooth function.</li> <li>• Silent Mode: Activating or deactivating the silent mode. With silent mode activated, the fan (if present) of connected N-BUS devices is switched off and the devices charge at reduced power to prevent overheating.</li> <li>• Display: Setting a timer (in min) for dimming the backlight and switching the display to standby. Setting the button and warning tone signals (BEEP).</li> <li>• Battery: Setting the type and rated capacity of the connected house battery.</li> <li>• Charging Profile: Setting the charging profile suitable for the connected house battery.</li> <li>• Solar Panels: Setting the nominal output (in Wp) for connected solar panels.</li> <li>• Date&amp;Time: Setting the date and time.</li> <li>• Language: Setting the language.</li> <li>• N-BUS: Opening an overview of connected N-BUS devices.</li> </ul> <p></p>



#### Solar charge controller menu

The following is displayed (see Fig. 4, C):

- Current value for voltage (in V) of the starting battery (1)
- Open **Hist.** for an overview of the solar energy delivered over the last 3 weeks. (2)
- Daily output (in Wh) of connected solar panels (3)
- Status of the solar charge controller (Standby/MPPT/Absorption/Float/Off) (4)
- State of charge of the house battery (circle diagram in 5/25 % steps) with current values for voltage (in V) and current (in A) (5)



#### Battery charger menu

The following is displayed (see Fig. 4, D):

- Status of the battery charger (Standby/Bulk/Absorption/Float/Off) (1)
- Voltage (in V) of the starting battery (2)
- State of charge of the house battery (circle diagram in 5/25 % steps) with current values for voltage (in V) and current (in A) (3)



#### House battery menu

The following is displayed (see Fig. 4, E):

- Status of the battery (On/Off) and time to full charge/discharge (1)
- Battery capacity in Wh (2)
- Battery condition (maximum capacity in %) (3)
- Analysis of the battery temperature (OK, High or Low) (4)
- State of charge of the house battery (in %) with current values for voltage (in V) and current (in A) (5)
- If more than one battery is connected in the N-BUS network: Open **Hist.** for an overview of the individual battery condition and battery temperature for up to 4 batteries in the network (not shown)



#### Inverter menu

The following is displayed (see Fig. 4, F):

- Status of the inverter (On/Off) (1)
- Maximum surge power (in W) and current output voltage (2)
- State of charge of the house battery (in %) with current value for voltage (in V) (3)

## 8 Cleaning and maintenance



### NOTICE! Damage hazard

- Do not use abrasive cleaning agents or hard objects during cleaning as these may damage the device.
- Do not use cleaning agents that contain ammonia or alcohol.
- Never spray or pour liquid directly onto the touchscreen or casing.

- > Clean the touchscreen with a clean and dry microfiber cloth in small circular motions. Slightly moisten the microfiber cloth if necessary.
- > Occasionally clean the casing with a damp cloth.

## 9 Disposal



Place the packaging material in the appropriate recycling waste bins wherever possible. Consult a local recycling center or specialist dealer for details about how to dispose of the product in accordance with the applicable disposal regulations. The product can be disposed free of charge.

**Deleting personal data:** If the product contains a data storage, delete any personal data from this data storage before disposing the product.

# Deutsch

## 1 Wichtige Hinweise

Lesen und befolgen Sie bitte alle Anweisungen, Richtlinien und Warnhinweise in diesem Produkthandbuch sorgfältig, um sicherzustellen, dass Sie das Produkt ordnungsgemäß installieren und stets ordnungsgemäß betreiben und warten. Diese Anleitung MUSS bei dem Produkt verbleiben.

Durch die Verwendung des Produktes bestätigen Sie hiermit, dass Sie alle Anweisungen, Richtlinien und Warnhinweise sorgfältig gelesen haben und dass Sie die hierin dargelegten Bestimmungen verstanden haben und ihnen zustimmen. Sie erklären sich damit einverstanden, dieses Produkt nur für den angegebenen Verwendungszweck und gemäß den Anweisungen, Richtlinien und Warnhinweisen dieses Produkthandbuchs sowie gemäß allen geltenden Gesetzen und Vorschriften zu verwenden. Eine Nichtbeachtung der hierin enthaltenen Anweisungen und Warnhinweise kann zu einer Verletzung Ihrer selbst und anderer Personen, zu Schäden an Ihrem Produkt oder zu Schäden an anderem Eigentum in der Umgebung führen. Dieses Produkthandbuch, einschließlich der Anweisungen, Richtlinien und Warnhinweise, sowie die zugehörige Dokumentation können Änderungen und Aktualisierungen unterliegen. Aktuelle Produktinformationen finden Sie unter [documents.dometic.com](http://documents.dometic.com).

## 2 Erklärung der Symbole



### **VORSICHT!**

Kennzeichnet eine Gefahrensituation, die zu geringer oder mittelschwerer Verletzung führen könnte, wenn die jeweiligen Anweisungen nicht befolgt werden.



### **ACHTUNG!**

Kennzeichnet eine Situation, die zu Sachschäden führen kann, wenn die jeweiligen Anweisungen nicht befolgt werden.



**HINWEIS** Ergänzende Informationen zur Bedienung des Produktes.

## 3 Sicherheitshinweise

### Grundlegende Sicherheit



#### **VORSICHT! Gefahr durch Stromschlag**

- Wenn das Gerät sichtbare Beschädigungen aufweist, dürfen Sie es nicht in Betrieb nehmen.
- Die Reparatur des Gerätes darf nur von qualifiziertem Personal durchgeführt werden. Durch unsachgemäße Reparaturen können erhebliche Gefahren entstehen.
- Lösen Sie keine Kabel, wenn das Gerät noch in Betrieb ist.
- Verwenden Sie nur vom Hersteller empfohlenes Zubehör.
- Führen Sie keine Änderungen bzw. Anpassungen an Komponenten durch.



### **VORSICHT! Gesundheitsgefahr**

- **Elektrogeräte sind kein Kinderspielzeug!** Verwahren und benutzen Sie das Gerät außerhalb der Reichweite kleiner Kinder.
- Kinder sollten beaufsichtigt werden, um sicherzustellen, dass sie nicht mit dem Gerät spielen.
- Reinigung und Benutzerwartung dürfen nicht durch unbeaufsichtigte Kinder durchgeführt werden.



### **ACHTUNG! Beschädigungsgefahr**

- Achten Sie darauf, dass andere Gegenstände keinen Kurzschluss an den Kontakten des Gerätes verursachen können.
- Verwenden Sie das Gerät nicht bei Nässe und tauchen Sie es nicht in Flüssigkeiten ein. Lagern Sie das Gerät an einem trockenen Ort.

## **Sichere Installation des Geräts**



### **VORSICHT! Gefahr durch Stromschlag**

- Montage und Demontage des Geräts dürfen nur durch qualifiziertes Fachpersonal erfolgen.
- Eingequetschte Kabel können zu mittelschweren Verletzungen führen.

Verlegen Sie die Kabel so, dass sie nicht durch die Türen oder die Motorhaube beschädigt werden können.

Benutzen Sie Leerrohre oder Kabeldurchführungen, wenn Kabel durch Blechwände oder andere scharfkantige Wände geführt werden müssen.

Verlegen Sie Kabel **nicht** lose oder scharf abgeknickt.

Ziehen Sie nicht an den Kabeln.



### **VORSICHT! Verletzungsgefahr**

Stellen Sie beim Aufstellen des Geräts sicher, dass alle Kabel korrekt gesichert sind und keine Stolpergefahr besteht.



### **ACHTUNG! Beschädigungsgefahr**

- Stellen Sie das Gerät nicht in der Nähe von Wärmequellen (Heizungen, direkte Sonneneinstrahlung, Gasöfen usw.) auf.
- Stellen Sie das Gerät an einem trockenen und gegen Spritzwasser geschützten Platz auf.
- Prüfen Sie vor der Inbetriebnahme, ob die Spannungsangabe auf dem Typenschild mit der vorhandenen Spannungsversorgung übereinstimmt.

## 4 Zugehörige Dokumente



Die Montage- und Bedienungsanleitung finden Sie online unter [qr.dometic.com/bejXVN](http://qr.dometic.com/bejXVN).

## 5 Bestimmungsgemäßer Gebrauch

Das Display dient als Batteriewächter zur Anzeige und Überwachung des aktuellen Ladezustands, der Spannung und des Stroms der Fahrzeugbatterie.

Das Display ist geeignet für:

- die Installation in Freizeitfahrzeuge
- den Anschluss an Batterieladegeräte, Solarladeregler und Wechselrichter
- den stationären oder mobilen Einsatz
- die Verwendung in Innenräumen

Das Display ist **nicht** geeignet für:

- den Betrieb am Stromnetz
- den Einsatz im Freien

Dieses Produkt ist nur für den angegebenen Verwendungszweck und die Anwendung gemäß dieser Anleitung geeignet.

Dieses Handbuch enthält Informationen, die für die ordnungsgemäße Installation und/oder den ordnungsgemäßen Betrieb des Produkts erforderlich sind. Installationsfehler und/oder ein nicht ordnungsgemäßer Betrieb oder eine nicht ordnungsgemäße Wartung haben eine unzureichende Leistung und u. U. einen Ausfall des Geräts zur Folge.

Der Hersteller übernimmt keine Haftung für Verletzungen oder Schäden am Produkt, die durch Folgendes entstehen:

- Unsachgemäße Installation oder falscher Anschluss, einschließlich Überspannung
- Unsachgemäße Wartung oder Verwendung von anderen als den vom Hersteller gelieferten Original-Ersatzteilen
- Veränderungen am Produkt ohne ausdrückliche Genehmigung des Herstellers
- Verwendung für andere als die in der Anleitung beschriebenen Zwecke

Dometic behält sich das Recht vor, das Erscheinungsbild des Produkts und dessen technische Daten zu ändern.

## 6 Installation

- > Montieren Sie das Display wie dargestellt.



- > Schließen Sie das Display wie dargestellt an.





## 7 Betrieb

Gehen Sie wie folgt vor:  **Abb. 3** auf Seite 2

- > Drücken Sie den Ein-/Ausschaltknopf oder tippen Sie auf den Touchscreen, um das Display einzuschalten (**A**).
- > Drücken Sie den Ein-/Ausschaltknopf oder schalten Sie das Display mit der Ein-/Aus-Taste in den Standby-Modus (**B**).

### Display benutzen

 **Abb. 4** auf Seite 3

Pos. in A	Komponente	Beschreibung
		Zeigt aktive Funktionen (Bluetooth) der angeschlossenen N-BUS-Geräte, die Zeit und Benachrichtigungen (Fehlermeldungen) an.
1	Statusleiste	 Bluetooth-Funktion der angeschlossenen N-BUS-Geräte Leuchtet gelb, sobald die Bluetooth-Funktion der angeschlossenen N-BUS-Geräte aktiviert ist.
		 Fehleranzeige Ein roter Punkt auf der Glocke zeigt an, dass ein Fehler erkannt wurde. Die Fehlermeldungen können durch Drücken auf die Glocke aufgerufen werden.
		 Ein-/Aus-Taste Schaltet das Display in den Standby-Modus.
2	Menüanzeige	Zeigt das ausgewählte Menü an. Als Startbildschirm wird das Hauptmenü angezeigt.  Über die Menüleiste können das Haupt- und Einstellungs Menü sowie die Menüs für angeschlossene Geräte ausgewählt werden.  Das Menü für aktuell angeschlossene Geräte wird in weiß angezeigt, das Menü für aktive Geräte (Status „Ein“) wird in gelb angezeigt und das Menü für nicht angeschlossene Geräte ist ausgegraut. Ausgegraute Menüs können nicht ausgewählt werden.
3	Menüleiste	<b>Hauptmenü</b> Folgendes wird angezeigt (siehe Abb. <b>4</b> , <b>B</b> ): <ul style="list-style-type: none"><li>• Status (Ein/Aus) und Spannung (in V) der Starterbatterie (<b>1</b>)</li><li>• Status des Batterieladegeräts (Standby/Bulk/Absorption/Float/Aus) und Stromversorgung (in A) vom Batterieladegerät (<b>2</b>)</li><li>• Status des Wechselrichters (Ein/Aus) und Stromversorgung (in A) vom Wechselrichter (<b>3</b>)</li><li>• Status des Solarladereglers (Standby/MPPT/Absorption/Float/Aus) und Stromversorgung (in A) vom Solarladeregler (<b>4</b>)</li><li>• Ladezustand der Bordbatterie (Kreisdiagramm in 5/25 % Schritten) mit den aktuellen Werten für Spannung (in V) und Strom (in A) (<b>5</b>)</li></ul>

### Einstellungsmenü



- Bluetooth: Bluetooth-Funktion von angeschlossenen N-BUS-Geräten mit Bluetooth-Funktion aktivieren oder deaktivieren.
- Flüstermodus: Flüstermodus aktivieren oder deaktivieren. Bei aktiviertem Flüstermodus wird der Lüfter (falls vorhanden) der angeschlossenen N-BUS-Geräte ausgeschaltet und die Geräte werden mit reduzierter Leistung geladen, um Überhitzung zu vermeiden.
- Anzeige: Timer (in min.) zum Dimmen der Hintergrundbeleuchtung einstellen und Display in den Standby-Modus schalten. Tasten- und Warnsignale (Pieptöne) einstellen.
- Batterie: Typ und Nennkapazität der angeschlossenen Bordbatterie einstellen.
- Ladeprofil: Passendes Ladeprofil für die angeschlossene Bordbatterie einstellen.
- Solarmodule: Einstellung der Nennleistung (in Wp) für angeschlossene Solarmodule.
- Datum und Uhrzeit: Datum und Uhrzeit einstellen.
- Sprache: Sprache einstellen.
- N-BUS: Übersicht über angeschlossene N-BUS-Geräte öffnen.



### Menü für den Solarladeregler

Folgendes wird angezeigt (siehe Abb. 4, C):

- Aktueller Wert für die Spannung (in V) der Starterbatterie (1)
- Öffnen Sie **Hist.** für eine Übersicht über die Solarenergie, die in den letzten 3 Wochen produziert wurde. (2)
- Tagesleistung (in Wh) der angeschlossenen Solarmodule (3)
- Status des Solarladereglers (Standby/MPPT/Absorption/Float/Aus) (4)
- Ladezustand der Bordbatterie (Kreisdiagramm in 5/25 % Schritten) mit den aktuellen Werten für Spannung (in V) und Strom (in A) (5)



### Menü für das Batterieladegerät

Folgendes wird angezeigt (siehe Abb. 4, D):

- Status des Batterieladegeräts (Standby/Bulk/Absorption/Float/Aus) (1)
  - Spannung (in V) der Starterbatterie (2)
  - Ladezustand der Bordbatterie (Kreisdiagramm in 5/25 % Schritten) mit den aktuellen Werten für Spannung (in V) und Strom (in A) (3)
-





#### Bordbatteriemenu

Folgendes wird angezeigt (siehe Abb. **4, E**):

- Batteriestatus (Ein/Aus) und Zeit bis zum vollständigen Laden/Entladen (**1**)
- Batteriekapazität in Wh (**2**)
- Batteriezustand (maximale Kapazität in %) (**3**)
- Analyse der Batterietemperatur (OK, Hoch oder Niedrig) (**4**)
- Ladezustand der Bordbatterie (in %) mit den aktuellen Werten für Spannung (in V) und Strom (in A) (**5**)
- Wenn mehr als eine Batterie im N-BUS-Netzwerk angeschlossen ist: Öffnen Sie **Hist.** für eine Übersicht über den individuellen Batteriezustand und die Batterietemperatur für bis zu 4 Batterien im Netzwerk (nicht abgebildet).



#### Wechselrichtermenu

Folgendes wird angezeigt (siehe Abb. **4, F**):

- Status des Wechselrichters (Ein/Aus) (**1**)
- Maximale Leistung (in W) und aktuelle Ausgangsspannung (**2**)
- Ladezustand der Bordbatterie (in %) mit dem aktuellen Wert für die Spannung (in V) (**3**)

## 8 Reinigung und Pflege



### ACHTUNG! Beschädigungsgefahr

- Verwenden Sie zur Reinigung keine scharfen Reinigungsmittel oder harten Gegenstände, da diese das Gerät beschädigen können.
  - Verwenden Sie keine Reinigungsmittel, die Ammoniak oder Alkohol enthalten.
  - Sprühen oder gießen Sie keine Flüssigkeit direkt auf den Touchscreen oder das Gehäuse.
- > Reinigen Sie den Touchscreen mit einem sauberen und trockenen Mikrofasertuch in kleinen, kreisförmigen Bewegungen. Befeuchten Sie das Mikrofasertuch bei Bedarf leicht.
- > Reinigen Sie das Gehäuse gelegentlich mit einem feuchten Tuch.

## 9 Entsorgung



Geben Sie das Verpackungsmaterial möglichst in den entsprechenden Recycling-Müll. Wenden Sie sich an ein örtliches Recyclingzentrum oder einen Fachhändler, um zu erfahren, wie Sie das Produkt gemäß den geltenden Entsorgungsvorschriften entsorgen können. Das Produkt kann kostenlos entsorgt werden.

Personenbezogene Daten löschen: Wenn das Produkt einen Datenspeicher enthält, löschen Sie alle personenbezogenen Daten von diesem Datenspeicher, bevor Sie das Produkt entsorgen.

# Français

## 1 Remarques importantes

Veillez lire et suivre attentivement l'ensemble des instructions, directives et avertissements figurant dans ce manuel afin d'installer, d'utiliser et d'entretenir le produit correctement à tout moment. Ces instructions DOIVENT rester avec le produit.

En utilisant ce produit, vous confirmez expressément avoir lu attentivement l'ensemble des instructions, directives et avertissements et que vous comprenez et acceptez de respecter les modalités et conditions énoncées dans le présent document. Vous acceptez d'utiliser ce produit uniquement pour l'usage et l'application prévus et conformément aux instructions, directives et avertissements figurant dans le présent manuel, ainsi qu'à toutes les lois et réglementations applicables. En cas de non-respect des instructions et avertissements figurant dans ce manuel, vous risquez de vous blesser ou de blesser d'autres personnes, d'endommager votre produit ou d'endommager d'autres biens à proximité. Le présent manuel produit, y compris les instructions, directives et avertissements, ainsi que la documentation associée peuvent faire l'objet de modifications et de mises à jour. Pour obtenir des informations actualisées sur le produit, consulter le site [documents.dometic.com](http://documents.dometic.com).

## 2 Signification des symboles



### ATTENTION !

indiquent une situation dangereuse qui, si elle n'est pas évitée, est susceptible d'entraîner des blessures légères ou de gravité modérée.



### AVIS !

indiquent une situation dangereuse qui, si elle n'est pas évitée, peut entraîner des dommages matériels.



**REMARQUE** Informations complémentaires sur l'utilisation de ce produit.

## 3 Consignes de sécurité

### Sécurité générale



#### ATTENTION ! Risque d'électrocution

- Si l'appareil présente des dégâts visibles, ne le mettez pas en service.
- Faites réparer cet appareil uniquement par du personnel qualifié. Des réparations inadéquates peuvent engendrer des risques considérables.
- Ne débranchez pas de câbles pendant le fonctionnement de l'appareil.
- Utilisez uniquement les accessoires recommandés par le fabricant.
- Ne modifiez pas et n'adaptez pas les composants de quelque manière que ce soit.



#### ATTENTION ! Risque pour la santé

- **Les appareils électriques ne sont pas des jouets pour enfants.** Placez et utilisez l'appareil hors de portée des jeunes enfants.

- Les enfants doivent être surveillés pour s'assurer qu'ils ne jouent pas avec l'appareil.
- Le nettoyage et l'entretien ne doivent pas être effectués par des enfants sans surveillance.



#### **AVIS ! Risque d'endommagement**

- Veillez à ce que d'autres objets ne puissent pas provoquer de court-circuit au niveau des contacts de l'appareil.
- N'utilisez pas l'appareil dans des conditions humides et ne le plongez pas dans un liquide. Stockez l'appareil dans un endroit sec.

## **Installation de l'appareil en toute sécurité**



#### **ATTENTION ! Risque d'électrocution**

- L'installation et le retrait de l'appareil doivent uniquement être réalisés par un opérateur qualifié.
- Des câbles compressés peuvent entraîner des blessures modérées.  
Posez les câbles de manière à ce qu'ils ne puissent pas être endommagés par les portières ou par le capot.  
Si des lignes électriques doivent traverser des cloisons en tôle ou autres murs à arêtes vives, utilisez des tubes vides ou des conduits pour câbles.  
Ne posez **pas** les lignes sans les fixer ou en les pliant.  
Ne tirez pas sur les câbles.



#### **ATTENTION ! Risque de blessure**

Lors du positionnement de l'appareil, assurez-vous que tous les câbles sont installés de manière sécurisée, afin d'éviter tout risque de chute.



#### **AVIS ! Risque d'endommagement**

- Ne placez pas l'appareil à proximité de sources de chaleur (radiateurs, rayonnement solaire, fours à gaz, etc.).
- Installez l'appareil dans un endroit sec et à l'abri des éclaboussures d'eau.
- Avant la mise en service, vérifiez que la tension indiquée sur la plaque signalétique correspond à l'alimentation électrique dont vous disposez.

## **4 Documents associés**



Vous trouverez le manuel d'installation et d'utilisation en ligne sur [qr.dometic.com/be|XVN](http://qr.dometic.com/be|XVN).

## 5 Usage conforme

L'écran fait office de moniteur de batterie pour afficher et surveiller l'état de charge actuel, la tension et le courant de la batterie du véhicule.

L'écran est adapté à ce qui suit :

- Installation dans des véhicules de plaisance
- Connexion aux chargeurs de batterie, aux contrôleurs de charge solaire et aux onduleurs
- Utilisation stationnaire ou mobile
- Utilisation à l'intérieur

L'écran n'est **pas** adapté à ce qui suit :

- Fonctionnement sur secteur
- Utilisation en extérieur

Ce produit convient uniquement à l'usage et à l'application prévus, conformément au présent manuel d'instructions.

Ce manuel fournit les informations nécessaires à l'installation et/ou à l'utilisation correcte du produit. Une installation, une utilisation ou un entretien inappropriés entraînera des performances insatisfaisantes et une éventuelle défaillance.

Le fabricant décline toute responsabilité en cas de blessure ou de dommage résultant :

- d'une installation, d'un montage ou d'un raccordement incorrect, y compris d'une surtension
- d'un entretien inadapté ou de l'utilisation de pièces de rechange autres que les pièces de rechange d'origine fournies par le fabricant
- de modifications apportées au produit sans autorisation explicite du fabricant
- d'usages différents de ceux décrits dans ce manuel

Dometic se réserve le droit de modifier l'apparence et les spécifications produit.

## 6 Installation

- > Montez l'écran comme illustré.

 **fig. 1** à la page 1

- > Connectez l'écran comme illustré.

 **fig. 2** à la page 2





## 7 Utilisation

Procédez comme suit :  **fig. 3** à la page 2

- > Appuyez sur le bouton d'alimentation ou sur l'écran tactile pour allumer l'écran **(A)**.
- > Appuyez sur le bouton d'alimentation ou utilisez la touche Power pour mettre l'écran en veille **(B)**.

### Utilisation de l'écran

 **fig. 4** à la page 3

Pos. en A	Composant	Description
		Affiche les fonctions actives (Bluetooth) des appareils N-BUS connectés, l'heure et les notifications (messages d'erreur).
1	Barre d'état	 Fonction Bluetooth des appareils N-BUS connectés S'allume en jaune dès que la fonction Bluetooth des appareils N-BUS connectés est activée.
		 État d'erreur Un point rouge sur la cloche indique qu'une erreur a été détectée. Les messages d'erreur peuvent être visionnés en appuyant sur la cloche.
		 Touche Power Permet de mettre l'écran en veille.
2	Affichage du menu	Affiche le menu sélectionné. L'écran de démarrage affiche le menu principal.
		La barre de menus permet de sélectionner le menu principal et le menu des réglages ainsi que les menus des appareils connectés.  Le menu des appareils actuellement connectés s'affiche en blanc, le menu des appareils actifs (état « Marche ») s'affiche en jaune et le menu des appareils non connectés est grisé. Les menus grisés ne peuvent pas être sélectionnés.
3	Barre de menus	<p><b>Menu principal</b></p> Le message suivant s'affiche (voir fig. <b>4, B</b> ) :
		<ul style="list-style-type: none"> <li>État (Marche/Arrêt) et tension (en V) de la batterie de démarrage <b>(1)</b></li> <li>État du chargeur de batterie (Veille/Principal/Absorption/Entretien/Arrêt) et de l'alimentation (en A) du chargeur de batterie <b>(2)</b></li> <li>État de l'onduleur (Marche/Arrêt) et de l'alimentation (en A) provenant de l'onduleur <b>(3)</b></li> <li>État du contrôleur de charge solaire (Veille/MPPT/Absorption/Entretien/Arrêt) et alimentation (en A) du contrôleur de charge solaire <b>(4)</b></li> <li>État de charge de la batterie interne (diagramme circulaire en 5/25 % étapes) avec valeurs actuelles pour la tension (en V) et le courant (en A) <b>(5)</b></li> </ul>

Pos. en A	Composant	Description
-----------	-----------	-------------

### Menu Réglages



- Bluetooth : Activation ou désactivation de la fonction bluetooth des appareils N-BUS connectés avec la fonction bluetooth.
- Mode silencieux : Activation ou désactivation du mode silencieux. Lorsque le mode silencieux est activé, le ventilateur (le cas échéant) des appareils N-BUS connectés est éteint et les appareils se chargent à une puissance réduite pour éviter toute surchauffe.
- Écran : Réglage d'une minuterie (en min) pour diminuer le rétroéclairage et mettre l'écran en veille. Réglage du bouton et des signaux sonores d'avertissement (BIP).
- Batterie : Réglage du type et de la capacité nominale de la batterie interne connectée.
- Profils de charge : Réglage du profil de charge adapté à la batterie interne connectée.
- Panneaux solaires : Réglage de la sortie nominale (en Wp) pour les panneaux solaires connectés.
- Date et heure : Réglage de la date et de l'heure.
- Langue (« Language ») : Réglage de la langue.
- N-BUS : Ouverture d'une vue d'ensemble des appareils N-BUS connectés.



### Menu du contrôleur de charge solaire

Le message suivant s'affiche (voir fig. 4, C) :



- Valeur actuelle de la tension (en V) de la batterie de démarrage (1)
- Ouvrez **Hist.** pour un aperçu de l'énergie solaire fournie au cours des 3 dernières semaines. (2)
- Sortie quotidienne (en Wh) des panneaux solaires connectés (3)
- État du contrôleur de charge solaire (Veille/MPPT/Absorption/Entretien/Arrêt) (4)
- État de charge de la batterie interne (diagramme circulaire en 5/25 % étapes) avec valeurs actuelles pour la tension (en V) et le courant (en A) (5)



### Menu du chargeur de batterie

Le message suivant s'affiche (voir fig. 4, D) :

- État du chargeur de batterie (Veille/Principal/Absorption/Entretien/Arrêt) (1)
- Tension (en V) de la batterie de démarrage (2)
- État de charge de la batterie interne (diagramme circulaire en 5/25 % étapes) avec valeurs de courant pour la tension (en V) et le courant (en A) (3)

Pos. en A	Composant	Description
		<p><b>Menu de la batterie interne</b></p> <p>Le message suivant s'affiche (voir fig. 4, E) :</p> <ul style="list-style-type: none"> <li>État de la batterie (Marche/Arrêt) et temps de charge/décharge complète (1)</li> <li>Capacité de la batterie en Wh (2)</li> <li>État de la batterie (capacité maximale en %) (3)</li> <li>Analyse de la température de la batterie (OK, Élevée ou Faible) (4)</li> <li>État de charge de la batterie interne (en %) avec valeurs actuelles pour la tension (en V) et le courant (en A) (5)</li> <li>Si plusieurs batteries sont connectées au réseau N-BUS : Ouvrez <b>Hist.</b> pour obtenir un aperçu de l'état de chaque batterie et de leur température pour un maximum de 4 batteries dans le réseau (non illustré)</li> </ul>
		<p><b>Menu Onduleur</b></p> <p>Le message suivant s'affiche (voir fig. 4, F) :</p> <ul style="list-style-type: none"> <li>État de l'onduleur (Marche/Arrêt) (1)</li> <li>Puissance de surtension maximale (en W) et tension de sortie de courant (2)</li> <li>État de charge de la batterie interne (en %) avec valeurs actuelles pour la tension (en V) (3)</li> </ul>

## 8 Nettoyage et entretien



### AVIS ! Risque d'endommagement

- N'utilisez ni détergents abrasifs, ni objets durs pour le nettoyage, ceux-ci pouvant endommager le dispositif.
  - N'utilisez pas de produits de nettoyage contenant de l'ammoniaque ou de l'alcool.
  - Ne pulvérisez et ne versez jamais de liquide directement sur l'écran tactile ou le boîtier.
- > Nettoyez l'écran tactile avec un chiffon en microfibre propre et sec en effectuant de petits mouvements circulaires. Humidifiez légèrement le chiffon en microfibre si nécessaire.
- > Nettoyez de temps en temps le boîtier avec un tissu humide.

## 9 Mise au rebut



Dans la mesure du possible, veuillez éliminer les emballages dans les conteneurs de déchets recyclables prévus à cet effet. Pour éliminer définitivement le produit, contacter le centre de recyclage le plus proche ou votre revendeur spécialisé afin de vous informer sur les dispositions relatives au retraitement des déchets. Le produit peut être mis au rebut gratuitement.

Suppression des données personnelles : Si le produit contient un stockage de données, supprimez toutes les données personnelles de ce stockage de données avant de mettre le produit au rebut.

# Español

## 1 Notas importantes

Lea atentamente estas instrucciones y siga las indicaciones, directrices y advertencias incluidas en este manual para asegurarse de que instala, utiliza y mantiene correctamente el producto en todo momento. Estas instrucciones DEBEN conservarse junto con este producto.

Al utilizar el producto, usted confirma que ha leído cuidadosamente todas las instrucciones, directrices y advertencias, y que entiende y acepta cumplir los términos y condiciones aquí establecidos. Usted se compromete a utilizar este producto solo para el propósito y la aplicación previstos y de acuerdo con las instrucciones, directrices y advertencias establecidas en este manual del producto, así como de acuerdo con todas las leyes y reglamentos aplicables. La no lectura y observación de las instrucciones y advertencias aquí expuestas puede causarles lesiones a usted o a terceros, daños en el producto o daños en otras propiedades cercanas. Este manual del producto, incluyendo las instrucciones, directrices y advertencias, y la documentación relacionada, pueden estar sujetos a cambios y actualizaciones. Para obtener información actualizada sobre el producto, visite [documents.domestic.com](http://documents.domestic.com).

## 2 Explicación de los símbolos



### ¡ATENCIÓN!

Indica una situación peligrosa que, de no evitarse, puede ocasionar lesiones moderadas o leves.



### ¡AVISO!

Indica una situación peligrosa que, de no evitarse, puede provocar daños materiales.



**NOTA** Información complementaria para el manejo del producto.

## 3 Indicaciones de seguridad

### Seguridad general



#### ¡ATENCIÓN! Riesgo de electrocución

- No ponga el aparato en funcionamiento si presenta desperfectos visibles.
- La reparación de este aparato debe realizarla únicamente personal cualificado. Las reparaciones inadecuadas pueden conllevar peligros considerables.
- No desconecte ningún cable mientras el aparato aún se encuentre en funcionamiento.
- Utilice únicamente los accesorios recomendados por el fabricante.
- No modifique ni adapte ninguno de los componentes de ninguna manera.



#### ¡ATENCIÓN! Riesgo para la salud

- **Los aparatos eléctricos no son juguetes.** Mantenga y utilice el aparato fuera del alcance de los niños pequeños.



- Controle a los niños para asegurarse de que no jueguen con el aparato.
- Los menores no deberán limpiar ni realizar el mantenimiento de usuario sin la debida supervisión.



### ¡AVISO! Peligro de daños

- Asegúrese de que ningún otro objeto pueda causar un cortocircuito en los contactos del aparato.
- No use el dispositivo estando mojado ni lo sumerja en ningún líquido. Guárdela en un lugar seco.

## Instalación segura del aparato



### ¡ATENCIÓN! Riesgo de electrocución

- Únicamente el personal cualificado podrá ejecutar la instalación y la retirada del aparato.
- Los cables aplastados pueden provocar lesiones moderadas.  
Tienda los cables de forma que las puertas o el capó del motor no los puedan dañar. Use tubos corrugados o guías de cables cuando los cables se tengan que pasar a través de paredes chapa u otras paredes afiladas.  
**No** tienda los cables de forma que queden sueltos o muy doblados.  
No someta los cables a tracción.



### ¡ATENCIÓN! Peligro de lesiones

Cuando ubique el aparato, asegúrese de que todos los cables estén bien sujetos para evitar cualquier tipo de peligro de tropiezo.



### ¡AVISO! Peligro de daños

- No coloque el aparato cerca de fuentes de calor (calentadores, radiación directa del sol, hornos de gas, etc.).
- Instale el aparato en un lugar seco y protegido contra posibles salpicaduras de agua.
- Antes poner el aparato en funcionamiento, compruebe que el valor de tensión indicado en la placa de características coincide con el de la fuente de alimentación.

## 4 Documentación relacionada



Las Instrucciones de montaje y de uso completas están disponibles en línea en [qr.dometic.com/be|XVN](http://qr.dometic.com/be|XVN).

## 5 Uso previsto

La pantalla está diseñada como un monitor de baterías para mostrar y supervisar el estado actual de la carga, la tensión y la corriente de la batería del vehículo.

La pantalla es adecuada para:

- Instalación en vehículos habitables
- Conexión a cargadores de baterías, cargadores solares e inversores
- Uso estacionario o móvil
- Uso en interiores

La pantalla **no** es adecuada para:

- Funcionamiento con red eléctrica
- Uso en exteriores

Este producto solo es apto para el uso previsto y la aplicación de acuerdo con estas instrucciones.

Este manual proporciona la información necesaria para la correcta instalación y/o funcionamiento del producto. Una instalación deficiente y/o un uso y mantenimiento inadecuados conllevan un rendimiento insatisfactorio y posibles fallos.

El fabricante no se hace responsable de ninguna lesión o daño en el producto ocasionados por:

- Una instalación, un montaje o una conexión incorrectos, incluido un exceso de tensión
- Un mantenimiento incorrecto o el uso de piezas de repuesto distintas de las originales proporcionadas por el fabricante
- Modificaciones realizadas en el producto sin el expreso consentimiento del fabricante
- Uso con una finalidad distinta de la descrita en las instrucciones

Dometic se reserva el derecho de cambiar la apariencia y las especificaciones del producto.

## 6 Instalación

- > Monte la pantalla como se muestra.

 **fig. 1** en la página 1

- > Conecte la pantalla como se muestra.

 **fig. 2** en la página 2





## 7 Funcionamiento

Siga los siguientes pasos:  **fig. 3** en la página 2

- > Pulse el interruptor de encendido o toque la pantalla táctil para encender la pantalla **(A)**.
- > Pulse el interruptor de encendido o utilice el botón de encendido para cambiar la pantalla al modo de espera **(B)**.

### Uso de la pantalla

 **fig. 4** en la página 3

Pos. en A	Componente	Descripción
		Muestra las funciones activas (Bluetooth) de los dispositivos N-BUS conectados, la hora y las notificaciones (mensajes de error).
1	Barra de estado	 <p>Función Bluetooth de los dispositivos N-BUS conectados</p> <p>Se ilumina en amarillo en cuanto se activa la función Bluetooth de los dispositivos N-BUS conectados.</p>
		 <p>Indicación de error</p> <p>Un punto rojo en la campana indica que se ha detectado un error. Los mensajes de error se pueden recuperar pulsando la campana.</p>
		 <p>Botón de encendido</p> <p>Cambia la pantalla al modo de espera.</p>
2	Pantalla del menú	<p>Muestra el menú seleccionado.</p> <p>Como pantalla de inicio, se muestra el menú principal.</p>
<p>A través de la barra de menús, se pueden seleccionar el menú principal y el de ajustes, así como los menús de los dispositivos conectados.</p> <p>El menú de los dispositivos conectados actualmente se muestra en blanco, el menú de los dispositivos activos (estado "encendido") se muestra en amarillo y el menú de los dispositivos que no están conectados aparece atenuado. Los menús atenuados no se pueden seleccionar.</p>		
3	Barra de menús	<p><b>Menú principal</b></p> <p>Se muestra lo siguiente (consulte la fig. 4 B):</p> <ul style="list-style-type: none"> <li>• Estado (encendido/apagado) y tensión (en V) de la batería de arranque (1).</li> <li>• Estado del cargador de baterías (en espera/carga masiva/absorción/flotación/apagado) y fuente de alimentación (en A) del cargador de baterías (2).</li> <li>• Estado del inversor (encendido/apagado) y fuente de alimentación (en A) del inversor (3).</li> <li>• Estado del cargador solar (en espera/MPPT/absorción/flotación/apagado) y fuente de alimentación (en A) del cargador solar (4).</li> <li>• Estado de carga de la batería auxiliar (diagrama circular en pasos cada 5/25 %) con los valores actuales de tensión (en V) y corriente (en A) (5).</li> </ul>
		

Pos. en A	Componente	Descripción
-----------	------------	-------------

#### Menú de ajustes



- Bluetooth: activación o desactivación de la función Bluetooth de los dispositivos N-BUS conectados con función Bluetooth.
- Modo silencioso: activación o desactivación del modo silencioso. Con el modo silencioso activado, el ventilador (si lo hubiera) de los dispositivos N-BUS conectados se apaga y los dispositivos se cargan a una potencia reducida para evitar el sobrecalentamiento.
- Pantalla: ajuste de un temporizador (en minutos) para atenuar la iluminación de fondo y cambiar la pantalla al modo de espera. Ajuste de las señales del botón y del tono de advertencia (PITIDO).
- Batería: ajuste del tipo y la capacidad nominal de la batería auxiliar conectada.
- Perfil de carga: ajuste del perfil de carga adecuado para la batería auxiliar conectada.
- Paneles solares: ajuste de la salida nominal (en Wp) para los paneles solares conectados.
- Fecha y hora: ajuste de la fecha y la hora.
- Idioma: ajuste del idioma.
- N-BUS: apertura de una visión general de los dispositivos N-BUS conectados.



#### Menú del cargador solar

Se muestra lo siguiente (consulte la fig. 4 C):



- Valor actual de tensión (en V) de la batería de arranque (1).
- **Hist.** abierto para obtener una visión general de la energía solar suministrada durante las últimas 3 semanas. (2)
- Producción diaria (en Wh) de los paneles solares conectados (3).
- Estado del cargador solar (en espera/MPPT/absorción/flotación/apagado) (4).
- Estado de carga de la batería auxiliar (diagrama circular en pasos cada 5/25 %) con los valores actuales de tensión (en V) y corriente (en A) (5).



#### Menú del cargador de baterías

Se muestra lo siguiente (consulte la fig. 4 D):

- Estado del cargador de baterías (en espera/carga masiva/absorción/flotación/apagado) (1).
- Tensión (en V) de la batería de arranque (2).
- Estado de carga de la batería auxiliar (diagrama circular en pasos cada 5/25 %) con los valores actuales de tensión (en V) y corriente (en A) (3).

Pos. en A	Componente	Descripción
		<p><b>Menú de la batería auxiliar</b></p> <p>Se muestra lo siguiente (consulte la fig. 4, E):</p> <ul style="list-style-type: none"> <li>• Estado de la batería (encendido/apagado) y tiempo hasta la carga/descarga completa (1).</li> <li>• Capacidad de la batería en Wh (2).</li> <li>• Estado de la batería (capacidad máxima en %) (3).</li> <li>• Análisis de la temperatura de la batería (correcta, alta o baja) (4).</li> <li>• Estado de carga de la batería auxiliar (en%) con los valores actuales de tensión (en V) y corriente (en A) (5).</li> <li>• Si hay más de una batería conectada a la red N-BUS: Abra el <b>Hist.</b> para obtener una visión general del estado y la temperatura de la batería individual de hasta 4 baterías de la red (no se muestra).</li> </ul>
		<p><b>Menú del inversor</b></p> <p>Se muestra lo siguiente (consulte la fig. 4, F):</p> <ul style="list-style-type: none"> <li>• Estado del inversor (encendido/apagado) (1).</li> <li>• Potencia de sobretensión máxima (en W) y tensión de salida de corriente (2).</li> <li>• Estado de carga de la batería auxiliar (en %) con el valor actual de tensión (en V) (3).</li> </ul>

## 8 Limpieza y mantenimiento



### ¡AVISO! Peligro de daños

- No emplee productos de limpieza corrosivos ni objetos duros, pues podrían dañar el aparato.
  - No utilice productos de limpieza que contengan amoníaco ni alcohol.
  - No pulverice ni vierta líquido directamente sobre la pantalla táctil o la carcasa.
- > Limpie la pantalla táctil con un paño de microfibra limpio y seco realizando pequeños movimientos circulares. Humedezca ligeramente el paño de microfibra si es necesario.
- > Limpie de vez en cuando la carcasa con un paño húmedo.

## 9 Eliminación



Si es posible, deseche el material de embalaje en el contenedor de reciclaje adecuado. Consultar con un punto limpio o con un distribuidor especializado para obtener más información sobre cómo eliminar el producto de acuerdo con las normativas aplicables de eliminación. El producto podrá desecharse gratuitamente.

Eliminación de datos personales: Si el producto contiene algún tipo de almacenamiento de datos, elimínelos antes de desechar el producto.

# Português

## 1 Notas importantes

Leia atentamente as presentes instruções e siga todas as instruções, orientações e avisos incluídos neste manual, de modo a garantir a correta instalação, utilização e manutenção do produto. É OBRIGATÓRIO manter estas instruções junto com o produto.

Ao utilizar o produto, está a confirmar que leu atentamente todas as instruções, orientações e avisos, e que compreende e aceita cumprir os termos e condições estabelecidos no presente manual. Aceita utilizar este produto exclusivamente para o fim e a aplicação a que se destina e de acordo com as instruções, orientações e avisos estabelecidos neste manual, assim como de acordo com todas as leis e regulamentos aplicáveis. Caso não leia nem siga as instruções e os avisos aqui estabelecidos, poderá sofrer ferimentos pessoais ou causar ferimentos a terceiros e o produto ou outros materiais nas proximidades poderão ficar danificados. Este manual do produto, incluindo as instruções, orientações e avisos, bem como a documentação relacionada, podem estar sujeitos a alterações e atualizações. Para consultar as informações atualizadas do produto, visite [documents.dometic.com](http://documents.dometic.com).

## 2 Explicação dos símbolos



### PRECAUÇÃO!

Indica uma situação perigosa que, se não for evitada, pode causar ferimentos ligeiros ou moderados.



### NOTA!

Indica uma situação que, se não for evitada, pode causar danos materiais.



**OBSERVAÇÃO** Informações complementares para a utilização do produto.

## 3 Indicações de segurança

### Princípios básicos de segurança



#### PRECAUÇÃO! Risco de eletrocussão

- Não coloque o aparelho em funcionamento se este apresentar danos visíveis.
- O aparelho apenas deve ser reparado por pessoal qualificado. Reparações inadequadas podem dar origem a perigos consideráveis.
- Não desconecte nenhum cabo enquanto o aparelho estiver em funcionamento.
- Utilize apenas os acessórios recomendados pelo fabricante.
- Não altere nem adapte nenhum dos componentes, seja de que modo for.



#### PRECAUÇÃO! Risco para a saúde

- **Os aparelhos elétricos não são brinquedos.** Guarde e utilize sempre o aparelho fora do alcance de crianças muito pequenas.

- As crianças têm de ser supervisionadas, por forma a garantir que não brincam com o aparelho.
- A limpeza e a manutenção não podem ser efetuadas por crianças sem supervisão.



#### **NOTA! Risco de danos**

- Certifique-se de que está excluída a possibilidade de outros objetos causarem curto-circuitos nos contactos do aparelho.
- Não use o aparelho em condições de humidade nem o submerja em qualquer líquido. Armazene-a num local seco.

## **Instalação segura do aparelho**



#### **PRECAUÇÃO! Risco de eletrocussão**

- Apenas técnicos qualificados podem executar a montagem e a remoção do aparelho.
- Cabos esmagados podem originar ferimentos moderados.  
Coloque os cabos de forma que não possam ser danificados pelas portas ou pelo capô.  
Utilize tubos vazios ou condutas de cabos se for necessário passar os cabos por painéis de metal ou por outros painéis com arestas afiadas.  
**Não** instale os cabos soltos ou muito dobrados.  
Não puxe pelos cabos.



#### **PRECAUÇÃO! Perigo de ferimentos**

Ao posicionar o aparelho, assegure-se de que todos os cabos estão fixados de modo adequado para evitar risco de tropeçar.



#### **NOTA! Risco de danos**

- Não coloque o aparelho na proximidade de fontes de calor (aquecedores, luz solar direta, fornos a gás, etc.).
- Coloque o aparelho num local seco e protegido contra salpicos de água.
- Antes da colocação em funcionamento, verifique se a especificação de tensão na placa de características coincide com a da fonte de alimentação.

## **4 Documentos relacionados**



O manual de montagem e instruções pode ser consultado online em [ar.dometic.com/bejXVN](http://ar.dometic.com/bejXVN).

## 5 Utilização adequada

O monitor destina-se a ser utilizado como um monitor da bateria para apresentar e monitorizar o estado de carga, a tensão e a corrente da bateria do veículo.

O monitor é adequado para:

- Instalação em veículos de recreio
- Ligação a carregadores de bateria, controladores de carga solar e inversores
- Utilização fixa ou móvel
- Utilização em interiores

O monitor **não** é adequado para:

- Operação da rede elétrica
- Utilização exterior

Este produto destina-se exclusivamente à aplicação e aos fins pretendidos com base nestas instruções.

Este manual fornece informações necessárias para proceder a uma instalação e/ou a uma operação adequadas do produto. Uma instalação e/ou uma operação ou manutenção incorretas causarão um desempenho insatisfatório e uma possível avaria.

O fabricante não aceita qualquer responsabilidade por danos ou prejuízos no produto resultantes de:

- Instalação, montagem ou conexão incorretas, incluindo sobretensões
- Manutenção incorreta ou utilização de peças sobressalentes não originais fornecidas pelo fabricante
- Alterações ao produto sem autorização expressa do fabricante
- Utilização para outras finalidades que não as descritas no presente manual

A Dometic reserva-se o direito de alterar o design e as especificações do produto.

## 6 Instalação

- > Monte o monitor conforme ilustrado.

 **fig. 1** na página 1

- > Conecte o monitor conforme ilustrado.

 **fig. 2** na página 2

## 7 Operação



Proceda da seguinte forma:  **fig. 3** na página 2

- > Prima o regulador ou toque no ecrã tátil para ligar o monitor **(A)**.
- > Prima o regulador ou utilize o botão "Power" para mudar o monitor para o modo Standby **(B)**.

### Utilizar o monitor

 **fig. 4** na página 3



Pos. em A	Componente	Descrição
		Apresenta as funções ativas (Bluetooth) dos aparelhos N-BUS ligados, a hora e as notificações (mensagens de erro).
1	Barra de estado	 Função Bluetooth de aparelhos N-BUS ligados Acende-se a amarelo assim que a função Bluetooth dos aparelhos N-BUS ligados é ativada.
		 Indicação de erros Um ponto vermelho na campainha indica que foi detetado um erro. As mensagens de erro podem ser acedidas ao premir a campainha.
		 Botão "Power" Muda o monitor para o modo Standby.
2	Apresentação do menu	<p>Apresenta o menu selecionado.            Como ecrã inicial, é apresentado o menu principal.</p> <p>Através da barra de menu, é possível selecionar o menu principal e de definições, bem como os menus dos aparelhos ligados.</p> <p>O menu dos aparelhos atualmente ligados é apresentado a branco; o menu dos aparelhos ativos (estado "ligado") é apresentado a amarelo e o menu dos aparelhos que não estão ligados é apresentado a cinzento. Os menus a cinzento não são selecionáveis.</p>
3	Barra de menu	<p><b>Menu principal</b></p> <p>É exibido o seguinte (consulte a fig. <b>4</b>, <b>B</b>):</p> <ul style="list-style-type: none"> <li>• Estado (Ligado/desligado) e tensão (em V) da bateria de arranque (<b>1</b>)</li> <li>• Estado do carregador da bateria (Standby/bulk/absorção/float/desligado) e fonte de alimentação (em A) do carregador da bateria (<b>2</b>)</li> <li>• Estado do inversor (Ligado/desligado) e fonte de alimentação (em A) do inversor (<b>3</b>)</li> <li>• Estado do controlador de carga solar (Standby/MPPT/absorção/float/desligado) e fonte de alimentação (em A) do controlador de carga solar (<b>4</b>)</li> <li>• Estado de carga da bateria de bordo (diagrama circular em 5/25 % passos) com valores de corrente para tensão (em V) e corrente (em A) (<b>5</b>)</li> </ul>

Pos. em A	Componente	Descrição
-----------	------------	-----------

### Menu de definições



- Bluetooth: ativar ou desativar a função Bluetooth de aparelhos N-BUS ligados com função Bluetooth.
- Modo silencioso: ativar ou desativar o modo silencioso. Com o modo silencioso ativado, o ventilador (se existente) dos aparelhos N-BUS ligados é desligado e os dispositivos carregam a uma potência reduzida para evitar o sobreaquecimento.
- Monitor: definir um temporizador (em min.) para regular a intensidade da retroiluminação e mudar o monitor para o modo Standby. Definir o botão e os sinais sonoros de aviso.
- Pilha: definir o tipo e a capacidade estipulada da bateria de bordo ligada.
- Perfil de carregamento: definir o perfil de carregamento adequado para a bateria de bordo ligada.
- Painéis solares: definir a potência de saída nominal (em Wp) para painéis solares ligados.
- Data e hora: definir a data e a hora.
- Idioma ("Lang"): definir o idioma.
- N-BUS: abrir uma vista geral dos aparelhos N-BUS ligados.



### Menu do controlador de carga solar

É exibido o seguinte (consulte a fig. 4, C):



- Valor de corrente para tensão (em V) da bateria de arranque (1)
- Abrir **Hist.** para uma vista geral da energia solar fornecida nas últimas 3 semanas. (2)
- Potência de saída diária (em Wh) dos painéis solares ligados (3)
- Estado do controlador de carga solar (Standby/MPPT/absorção/float/desligado) (4)
- Estado de carga da bateria de bordo (diagrama circular em 5/25 % passos) com valores de corrente para tensão (em V) e corrente (em A) (5)



### Menu do carregador da bateria

É exibido o seguinte (consulte a fig. 4, D):

- Estado do carregador da bateria (Standby/bulk/absorção/float/desligado) (1)
- Tensão (em V) da bateria de arranque (2)
- Estado de carga da bateria de bordo (diagrama circular em 5/25 % passos) com valores de corrente para tensão (em V) e corrente (em A) (3)

Pos. em A	Compo- nente	Descrição
		<p><b>Menu da bateria de bordo</b></p> <p>É exibido o seguinte (consulte a fig. <b>4, E</b>):</p> <ul style="list-style-type: none"> <li>• Estado da bateria (Ligado/desligado) e tempo para carga/descarga completa <b>(1)</b></li> <li>• Capacidade da bateria em Wh <b>(2)</b></li> <li>• Estado da bateria (capacidade máxima em %) <b>(3)</b></li> <li>• Análise da temperatura da bateria (OK, alta ou baixa) <b>(4)</b></li> <li>• Estado de carga da bateria de bordo (em %) com valores de corrente para tensão (em V) e corrente (em A) <b>(5)</b></li> <li>• Se estiver ligada mais do que uma bateria na rede N-BUS: abrir <b>Hist.</b> para uma vista geral do estado individual da bateria e da temperatura da bateria para até 4 baterias na rede (não apresentado)</li> </ul>
		<p><b>Menu do inversor</b></p> <p>É exibido o seguinte (consulte a fig. <b>4, F</b>):</p> <ul style="list-style-type: none"> <li>• Estado do inversor (Ligado/desligado) <b>(1)</b></li> <li>• Potência máxima de pico (em W) e tensão de saída de corrente <b>(2)</b></li> <li>• Estado de carga da bateria de bordo (em %) com valores de corrente para tensão (em V) <b>(3)</b></li> </ul>

## 8 Limpeza e manutenção



### NOTA! Risco de danos

- Não utilize agentes de limpeza abrasivos nem objetos duros para limpar o aparelho, uma vez que estes podem causar danos.
  - Não utilize agentes de limpeza que contenham amoníaco ou álcool.
  - Nunca pulverize ou deite líquido diretamente no ecrã tátil ou na carcaça.
- > Limpe o ecrã tátil com um pano de microfibra limpo e seco, fazendo pequenos movimentos circulares. Se necessário, humedeça ligeiramente o pano de microfibra.
- > De vez em quando, limpe a carcaça com um pano húmido.

## 9 Eliminação



Sempre que possível, coloque o material de embalagem no respetivo contentor de reciclagem. Informe-se junto do centro de reciclagem ou revendedor mais próximo sobre como eliminar este produto de acordo com as disposições de eliminação aplicáveis. O produto pode ser eliminado gratuitamente.

Eliminação de dados pessoais: Se o produto contiver armazenamento de dados, elimine os dados pessoais do armazenamento de dados antes de eliminar este produto.

# Italiano

## 1 Note importanti

Si prega di leggere attentamente e di seguire tutte le istruzioni, le linee guida e le avvertenze incluse in questo manuale del prodotto, al fine di garantire che il prodotto venga sempre installato, utilizzato e mantenuto nel modo corretto. Queste istruzioni DEVONO essere conservate insieme al prodotto.

Utilizzando il prodotto, l'utente conferma di aver letto attentamente tutte le istruzioni, le linee guida e le avvertenze e di aver compreso e accettato di rispettare i termini e le condizioni qui espressamente indicati. L'utente accetta di utilizzare questo prodotto solo per lo scopo e l'applicazione previsti e in conformità con le istruzioni, le linee guida e le avvertenze indicate nel presente manuale del prodotto, nonché in conformità con tutte le leggi e i regolamenti applicabili. La mancata lettura e osservanza delle istruzioni e delle avvertenze qui espressamente indicate può causare lesioni personali e a terzi, danni al prodotto o ad altre proprietà nelle vicinanze. Il presente manuale del prodotto, comprese le istruzioni, le linee guida e le avvertenze e la relativa documentazione possono essere soggetti a modifiche e aggiornamenti. Per informazioni aggiornate sul prodotto, visitare [documents.dometic.com](http://documents.dometic.com).

## 2 Spiegazione dei simboli



### ATTENZIONE!

indica una situazione di pericolo che, se non evitata, potrebbe provocare lesioni di entità lieve o moderata.



### AVVISO!

Indica una situazione di pericolo che, se non evitata, può provocare danni alle cose.



**NOTA** Informazioni integranti relative all'impiego del prodotto.

## 3 Istruzioni per la sicurezza

### Sicurezza generale



#### ATTENZIONE! Pericolo di scosse elettriche

- Non mettere in funzione l'apparecchio se presenta danni visibili.
- Far riparare l'apparecchio esclusivamente da personale qualificato. Riparazioni eseguite non correttamente possono creare considerevoli rischi.
- Non staccare nessun cavo se il dispositivo è ancora in funzione.
- Utilizzare esclusivamente gli accessori consigliati dal produttore.
- Non modificare o adattare alcun componente in alcun modo.



#### ATTENZIONE! Pericolo per la salute

- **I dispositivi elettrici non sono giocattoli.** Conservare e utilizzare l'apparecchio lontano dalla portata dei bambini molto piccoli.

- Controllare che i bambini non giochino con questo apparecchio.
- La pulizia e la manutenzione non devono essere eseguite da bambini senza la presenza di un adulto.



#### **AVVISO! Rischio di danni**

- Assicurarsi che altri oggetti non possano causare un cortocircuito sui contatti del dispositivo.
- Non utilizzare il dispositivo in ambienti bagnati né immergerlo in sostanze liquide. Conservare in un luogo asciutto.

## **Installazione del dispositivo in sicurezza**



#### **ATTENZIONE! Pericolo di scosse elettriche**

- L'installazione e la rimozione dell'apparecchio possono essere eseguite soltanto da personale qualificato.
- Cavi schiacciati possono causare lesioni di entità moderata.

Posare i cavi in modo che non possano essere danneggiati da porte o cofani.

Utilizzare tubi vuoti o canaline per cavi qualora i cavi debbano passare attraverso pannelli in lamiera oppure pannelli con spigoli vivi.

**Non** posare i cavi lasciandoli penzolare o creando strozzature.

Non tirare i cavi.



#### **ATTENZIONE! Rischio di lesioni**

Quando si posiziona l'apparecchio, assicurarsi che tutti i cavi siano adeguatamente fissati per evitare qualsiasi forma di rischio di inciampo.



#### **AVVISO! Rischio di danni**

- Non collocare il dispositivo nelle vicinanze di fonti di calore (riscaldamenti, luce solare diretta, forni a gas ecc.).
- Installare l'apparecchio in un luogo asciutto e protetto da eventuali spruzzi d'acqua.
- Prima della messa in funzione, confrontare i dati della tensione riportati sulla targhetta con quelli dell'alimentazione.

## **4 Documenti correlati**



Le istruzioni di montaggio e d'uso sono disponibili online all'indirizzo [ar.dometic.com/bejXVN](http://ar.dometic.com/bejXVN).

## 5 Destinazione d'uso

Il display è concepito come dispositivo di controllo della batteria e consente di visualizzare e monitorare lo stato di carica, la tensione e la corrente della batteria del veicolo.

Il display è adatto per:

- installazione su veicoli ricreazionali
- Collegamento a caricabatterie, regolatori di carica solare e inverter
- uso fisso o mobile
- uso interno

Il display **non** è adatto per:

- funzionamento di rete
- uso all'aperto

Questo prodotto è adatto solo per l'uso e l'applicazione previsti in conformità con le presenti istruzioni.

Il presente manuale fornisce le informazioni necessarie per la corretta installazione e/o il funzionamento del prodotto. Un'installazione errata e/o un utilizzo o una manutenzione impropri comporteranno prestazioni insoddisfacenti e un possibile guasto.

Il produttore non si assume alcuna responsabilità per eventuali lesioni o danni al prodotto che derivino da:

- installazione, montaggio o collegamento errati, compresa la sovratensione
- manutenzione non corretta o uso di ricambi diversi da quelli originali forniti dal produttore
- modifiche al prodotto senza esplicita autorizzazione del produttore
- impiego per scopi diversi da quelli descritti nel presente manuale.

Dometic si riserva il diritto di modificare l'aspetto e le specifiche del prodotto.

## 6 Installazione

- > Montare il display come mostrato.

 **fig. 1** alla pagina 1

- > Collegare il display come mostrato.

 **fig. 2** alla pagina 2





## 7 Funzionamento

Procedere come segue:  **fig. 3** alla pagina 2

- > Premere la manopola di accensione o toccare il touchscreen per accendere il display **(A)**.
- > Premere la manopola di accensione o utilizzare il pulsante di accensione per impostare il display in modalità standby **(B)**.

### Utilizzo del display

 **fig. 4** alla pagina 3

Pos. in A	Componente	Descrizione
		Mostra le funzioni attive (Bluetooth) dei dispositivi N-BUS collegati, l'ora e le notifiche (messaggio di errore).
1	Barra di stato	 Funzione Bluetooth dei dispositivi N-BUS collegati Si accende la luce gialla non appena viene attivata la funzione Bluetooth dei dispositivi N-BUS collegati.
		 Spia errori Se compare un punto rosso sulla campana significa che è stato rilevato un errore. I messaggi di errore possono essere richiamati premendo la campana.
		 Pulsante di accensione Consente di attivare la modalità standby sul display.
2	Display del menu	Mostra il menu selezionato. Come schermata di avvio, viene visualizzato il menu principale.
		Tramite la barra dei menu, è possibile selezionare il menu principale e le impostazioni, nonché i menu dei dispositivi collegati.  Il menu dei dispositivi attualmente collegati è visualizzato in bianco, il menu dei dispositivi attivi (stato "On") è visualizzato in giallo e il menu dei dispositivi non collegati è disattivato. I menu in grigio non sono selezionabili.
3	Barra dei menu	<p><b>Menu principale</b></p> Viene visualizzato quanto segue (vedere fig. <b>4</b> , <b>B</b> ):
		 <ul style="list-style-type: none"> <li>• Stato (On/Off) e tensione (in V) della batteria di avviamento <b>(1)</b></li> <li>• Stato del caricabatteria (standby/bulk/assorbimento/mantenimento/Off) e dell'alimentazione (in A) dal caricabatteria <b>(2)</b></li> <li>• Stato dell'inverter (On/Off) e dell'alimentazione (in A) dall'inverter <b>(3)</b></li> <li>• Stato del regolatore di carica solare (standby/MPPT/assorbimento/mantenimento/Off) e alimentazione (in A) dal regolatore di carica solare <b>(4)</b></li> <li>• Stato di carica della batteria di bordo (schema circolare in 5/25 % passi) con valori di corrente per tensione (in V) e corrente (in A) <b>(5)</b></li> </ul>

### Menu Impostazioni



- Bluetooth: attivazione o disattivazione della funzione Bluetooth dei dispositivi N-BUS collegati.
- Modalità silenziosa: attivazione o disattivazione della modalità silenziosa. Quando si utilizza la modalità silenziosa, la ventola dei dispositivi N-BUS collegati (se presente) viene spenta e i dispositivi si ricaricano a potenza ridotta per evitare il surriscaldamento.
- Display: impostazione di un timer (in min) per la regolazione della retroilluminazione e il passaggio del display alla modalità standby. Impostazione dei segnali acustici per i pulsanti e gli avvisi (BEEP).
- Batteria: impostazione del tipo e della capacità nominale della batteria di bordo collegata.
- Profilo di ricarica: impostazione del profilo di ricarica adatto alla batteria di bordo collegata.
- Pannelli solari: impostazione dell'uscita nominale (in Wp) per i pannelli solari collegati.
- Data e ora: modifica della data e dell'ora.
- Lingua: impostazione della lingua.
- N-BUS: visualizzazione di una panoramica dei dispositivi N-BUS collegati.



### Menu del regolatore di carica solare

Viene visualizzato quanto segue (vedere fig. **4**, **C**):

- Valore corrente della tensione (in V) della batteria di avviamento **(1)**
- Visualizzazione di **Hist.** per una panoramica dell'energia solare erogata nelle ultime 3 settimane. **(2)**
- Produzione giornaliera (in Wh) dei pannelli solari collegati **(3)**
- Stato del regolatore di carica solare (standby/MPPT/assorbimento/mantenimento/Off) **(4)**
- Stato di carica della batteria di bordo (schema circolare in 5/25 % passi) con valori di corrente per tensione (in V) e corrente (in A) **(5)**



### Menu del caricabatteria

Viene visualizzato quanto segue (vedere fig. **4**, **D**):

- Stato del caricabatteria (standby/bulk/assorbimento/mantenimento/Off) **(1)**
- Tensione (in V) della batteria di avviamento **(2)**
- Stato di carica della batteria di bordo (schema circolare in 5/25 % passi) con valori di corrente per tensione (in V) e corrente (in A) **(3)**





#### Menu della batteria di bordo

Viene visualizzato quanto segue (vedere fig. **4**, **e**):

- Stato della batteria (On/Off) e tempo di caricamento/scaricamento completi **(1)**
- Capacità della batteria in Wh **(2)**
- Stato di salute della batteria (capacità massima in %) **(3)**
- Analisi della temperatura della batteria (OK, Alta o Bassa) **(4)**
- Stato di carica della batteria di bordo (in %) con valori per tensione (in V) e corrente (in A) **(5)**
- Se più batterie sono collegate nella rete N-BUS: aprire **Hist.** per una panoramica delle condizioni e della temperatura di ciascuna batteria per un massimo di 4 batterie presenti nella rete (non indicato nella figura)



#### Menu dell'inverter

Viene visualizzato quanto segue (vedere fig. **4**, **F**):

- Stato dell'inverter (On/Off) **(1)**
- Potenza di picco massima (in W) e tensione di uscita corrente **(2)**
- Stato di carica della batteria di bordo (in %) con valore per la tensione (in V) **(3)**

## 8 Pulizia e cura



### AVVISO! Rischio di danni

- Per la pulizia non impiegare detersivi abrasivi oppure oggetti duri, perché possono danneggiare l'apparecchio.
  - Non utilizzare detersivi contenenti ammoniaca o alcol.
  - Non spruzzare o versare liquidi direttamente sul touchscreen o sul rivestimento.
- > Pulire il touchscreen con un panno in microfibra pulito e asciutto con piccoli movimenti circolari. Se necessario inumidire leggermente il panno in microfibra.
- > Pulire di tanto in tanto il rivestimento con un panno umido.

## 9 Smaltimento



smaltire il materiale da imballaggio negli appositi contenitori di riciclaggio, dove possibile. Consultare il centro locale di riciclaggio o il rivenditore specializzato per informazioni su come smaltire il prodotto secondo le norme sullo smaltimento applicabili. È possibile smaltire il prodotto gratuitamente.

Cancellazione dei dati personali: Se il prodotto contiene una memoria di dati, cancellare tutti i dati personali da quest'ultima prima di smaltire il prodotto.

# Nederlands

## 1 Belangrijke opmerkingen

Lees deze gebruiksaanwijzing zorgvuldig door en volg alle instructies, richtlijnen en waarschuwingen in deze handleiding op om ervoor te zorgen dat u het product te allen tijde op de juiste manier installeert, gebruikt en onderhoudt. Deze gebruiksaanwijzing MOET bij dit product worden bewaard.

Door het product te gebruiken, bevestigt u hierbij dat u alle instructies, richtlijnen en waarschuwingen zorgvuldig hebt gelezen en dat u de voorwaarden zoals hierin beschreven begrijpt en accepteert. U gaat ermee akkoord dit product alleen te gebruiken voor het beoogde doel en de beoogde toepassing en in overeenstemming met de instructies, richtlijnen en waarschuwingen zoals beschreven in deze gebruiksaanwijzing en in overeenstemming met de geldende wet- en regelgeving. Het niet lezen en opvolgen van de hierin beschreven instructies en waarschuwingen kan leiden tot letsel voor uzelf en anderen, schade aan uw product of schade aan andere eigendommen in de omgeving. Deze gebruiksaanwijzing, met inbegrip van de instructies, richtlijnen en waarschuwingen, en de bijbehorende documentatie kan onderhevig zijn aan wijzigingen en updates. Voor de recentste productinformatie, bezoek [documents.dometic.com](https://documents.dometic.com).

## 2 Verklaring van de symbolen



### VOORZICHTIG!

Duidt op een gevaarlijke situatie die, indien deze niet wordt voorkomen, licht of matig letsel tot gevolg kan hebben.



### LET OP!

Duidt op een situatie die, indien deze niet wordt voorkomen, kan leiden tot materiële schade.



**INSTRUCTIE** Aanvullende informatie voor het gebruik van het product.

## 3 Veiligheidsaanwijzingen

### Algemene veiligheid



#### VOORZICHTIG! Gevaar voor elektrische schokken

- Gebruik het toestel niet als het zichtbaar beschadigd is.
- Laat het apparaat alleen door deskundig personeel repareren. Ondeskundige reparaties kunnen leiden tot aanzienlijke gevaren.
- Maak geen kabels los als het toestel nog in gebruik is.
- Gebruik uitsluitend door de fabrikant aanbevolen accessoires.
- Bewerk de componenten niet zelf en maak geen aanpassingen.



### **VOORZICHTIG! Gevaar voor de gezondheid**

- **Elektrische toestellen zijn geen speelgoed.** Houd en gebruik het toestel buiten het bereik van zeer jonge kinderen.
- Kinderen moeten onder toezicht staan om te garanderen dat ze niet met het toestel spelen.
- Reiniging en gebruikersonderhoud mogen niet door kinderen zonder toezicht worden uitgevoerd.



### **LET OP! Gevaar voor schade**

- Let erop dat andere voorwerpen geen kortsluiting bij de contacten van het toestel veroorzaken.
- Gebruik het toestel niet onder vochtige omstandigheden en dompel het niet onder in een vloeistof. Berg het toestel op op een droge plaats.

## **Het toestel veilig monteren**



### **VOORZICHTIG! Gevaar voor elektrische schokken**

- Montage en demontage van het toestel mogen alleen door gekwalificeerd personeel worden uitgevoerd.
- Geplette kabels kunnen tot matig letsel leiden.

Leg de kabels zodanig dat deze niet beschadigd kunnen raken door de deuren of de motorkap.

Gebruik holle buizen of leidingdoorvoeren, als leidingen door plaatwanden of andere wanden met scherpe randen geleid moeten worden.

Leg de kabels **niet** los of scherp geknikt.

Trek niet aan de kabels.



### **VOORZICHTIG! Gevaar voor letsel**

Zorg er bij het opstellen van het toestel voor dat alle kabels veilig zijn bevestigd, om struikelen te voorkomen.



### **LET OP! Gevaar voor schade**

- Plaats het toestel niet in de buurt van warmtebronnen (verwarming, direct zonlicht, gaskachels enz.).
- Stel het toestel op een droge en tegen spatwater beschermde plaats op.
- Controleer voor de ingebruikname of de spanning op het typeplaatje overeenkomt met de aanwezige stroomvoorziening.

## 4 Bijbehorende documenten



De montagehandleiding en gebruiksaanwijzing zijn online te vinden op [qr.dometic.com/bejXVN](http://qr.dometic.com/bejXVN).

## 5 Beoogd gebruik

Het display is bedoeld als accubewaking voor het weergeven en bewaken van de huidige laadtoestand, spanning en stroom van de accu van het voertuig.

Het display is geschikt voor:

- Montage in campers
- Aansluiting op acculaders, laadregelaars voor zonne-energie en omvormers
- Stationair of mobiel gebruik
- Gebruik binnenshuis

Het display is **niet** geschikt voor:

- Werking op netspanning
- Gebruik buiten

Dit product is alleen geschikt voor het beoogde gebruik en de toepassing in overeenstemming met deze gebruiksaanwijzing.

Deze handleiding geeft informatie die nodig is voor een correcte installatie en/of correct gebruik van het product. Een slechte installatie en/of onjuist gebruik of onderhoud leidt tot onbevredigende prestaties en mogelijke storingen.

De fabrikant aanvaardt geen aansprakelijkheid voor letsel of schade aan het product die het gevolg is van:

- Onjuiste installatie, montage of aansluiting, inclusief te hoge spanning
- Onjuist onderhoud of gebruik van andere dan door de fabrikant geleverde originele reserveonderdelen
- Wijzigingen aan het product zonder uitdrukkelijke toestemming van de fabrikant
- Gebruik voor andere doeleinden dan beschreven in deze handleiding

Dometic behoudt zich het recht voor om het uiterlijk en de specificaties van het product te wijzigen.

## 6 Installatie

- > Bevestig het display zoals afgebeeld.

 **afb. 1 op pagina 1**

- > Sluit het display aan zoals afgebeeld.

 **afb. 2 op pagina 2**



## 7 Gebruik

Ga als volgt te werk:  **afb. 3 op pagina 2**

- > Druk op de aan/uit-knop of tik op het aanraakscherm om het display in te schakelen **(A)**.
- > Druk op de aan/uit-knop of gebruik de aan/uit-knop om het display op stand-by te zetten **(B)**.

### Display gebruiken

 **afb. 4 op pagina 3**

Pos. in A	Onder-deel	Beschrijving
		Toont actieve functies (Bluetooth) van aangesloten N-BUS-apparaten, het uur en meldingen (foutmeldingen).
1	Status-balk	 Bluetooth-functies van aangesloten N-BUS-apparaten
		 Foutindicatie Een rode stip op de bel geeft aan dat er een fout werd gedetecteerd. De foutmeldingen kunnen opgevraagd worden door op de bel te duwen.
		 Aan-uitknop Schakelt het display naar stand-by.
2	Weergave menu	Toont het geselecteerde menu. Het hoofdmenu wordt weergegeven als startscherm.
		Via de menubalk kunnen het hoofdmenu, instellingenmenu en menu's voor aangesloten apparaten worden geselecteerd.  Het menu voor apparaten die momenteel zijn aangesloten wordt wit weergegeven, het menu voor actieve apparaten (Status "Ingeschakeld") wordt geel weergegeven en het menu voor apparaten die niet zijn aangesloten wordt grijs weergegeven. Menu's in het grijs kunnen niet worden geselecteerd.
3	Menubalk	<b>Hoofdmenu</b> Het volgende wordt weergegeven (zie <b>afb. 4 B</b> ): <ul style="list-style-type: none"><li>• Status (Aan/uit) en spanning (in V) van de startaccu <b>(1)</b></li><li>• Status van de acculader (Standby/Bulk/Absorption/Float/Uit) en voeding (in A) van de acculader <b>(2)</b></li><li>• Status van de omvormer (Aan/Uit) en voeding (in A) van de omvormer <b>(3)</b></li><li>• Status van de laadregelaar voor zonne-energie(Standby/MPPT/Absorption/Float/Uit) en voeding (in A) van de laadregelaar voor zonne-energie <b>(4)</b></li><li>• Laadtoestand van de huisaccu (cirkeldiagram in 5/25 % stappen) met huidige spanningswaarden (in V) en stroom (in A) <b>(5)</b></li></ul>

### Instellingenmenu



- Bluetooth: De Bluetooth-functie van aangesloten N-BUS-apparaten met Bluetooth-functie activeren of desactiveren.
- Stille modus: Stille modus activeren of desactiveren. Wanneer de stille modus geactiveerd is, wordt de ventilator (indien aanwezig) van de aangesloten N-BUS-apparaten uitgeschakeld en worden de apparaten met laag vermogen opgeladen om oververhitting te vermijden.
- Display: Timer (in min) instellen om achtergrondlicht te dimmen en display in stand-by te zetten. Knop en waarschuwingssignalen instellen (BEEP).
- Accu: Type en nominaal vermogen van de aangesloten huisaccu instellen.
- Laadprofiel: Laadprofiel dat geschikt is voor aangesloten huisaccu instellen.
- Zonnepanelen: Nominale uitgang (in Wp) voor aangesloten zonnepanelen instellen.
- Datum en tijd: Datum en tijd instellen.
- Taal („Language“): De taal instellen.
- N-BUS: Een overzicht van aangesloten N-BUS-apparaten openen.



### Menu laadregelaar voor zonne-energie

Het volgende wordt weergegeven (zie afb. **4**, **C**):

- Huidige spanningswaarde (in V) van de startaccu (**1**)
- Open **Hist.** voor een overzicht van de zonne-energie die de laatste 3 weken geleverd werd. (**2**)
- Dagelijkse uitvoer (in Wh) van aangesloten zonnepanelen (**3**)
- Status van de laadregelaar voor zonne-energie (Standby/MPPT/Absorption/Float/Uit) (**4**)
- Laadtoestand van de huisaccu (cirkeldiagram in 5/25 % stappen) met huidige spanningswaarden (in V) en stroom (in A) (**5**)



### Menu acculader

Het volgende wordt weergegeven (zie afb. **4**, **D**):

- Status van de acculader (Standby/Bulk/Absorption/Float/Uit) (**1**)
  - Spanning (in V) van de startaccu (**2**)
  - Laadtoestand van de huisaccu (cirkeldiagram in 5/25 % stappen) met huidige spanningswaarden (in V) en stroom (in A) (**3**)
-



#### Menu huishoudaccu

Het volgende wordt weergegeven (zie afb. **4 E**):

- Status van de accu (Aan/Uit) en duur voor volledig opladen/ontladen (**1**)
- Accucapaciteit in Wh (**2**)
- Accutoestand (maximale capaciteit in %) (**3**)
- Analyse van de accu temperatuur (OK, Hoog of Laag) (**4**)
- Laadtoestand van de huisaccu (in %) met huidige spanningswaarden (in V) en stroom (in A) (**5**)
- Als meer dan één accu is aangesloten op het N-BUS-netwerk: Open **Hist.** voor een overzicht van de individuele accutoestand en accu temperatuur voor maximaal 4 accu's in het netwerk (niet weergegeven)



#### Menu omvormer

Het volgende wordt weergegeven (zie afb. **4 F**):

- Status van de omvormer (Aan/Uit) (**1**)
- Maximale piekstroom (in W) en huidige uitgangsspanning (**2**)
- Laadtoestand van de huisaccu (in %) met huidige spanningswaarden (in V) (**3**)

## 8 Reiniging en onderhoud



### LET OP! Gevaar voor schade

- Gebruik voor de reiniging geen schurende schoonmaakmiddelen of harde voorwerpen omdat deze het apparaat kunnen beschadigen.
  - Gebruik geen reinigingsmiddelen die ammoniak of alcohol bevatten.
  - Spuit of giet nooit vloeistof rechtstreeks op het aanraakscherm of de behuizing.
- > Reinig het aanraakscherm met een schone en droge microvezeldoek met kleine, circulaire bewegingen. Bevochtig de microvezeldoek enigszins indien nodig.
- > Reinig de behuizing af en toe met een vochtige doek.

## 9 Verwijdering



Gooi het verpakkingsmateriaal indien mogelijk altijd in recyclingafvalbakken. Vraag het dichtstbijzijnde recyclingcentrum of uw dealer naar informatie over hoe het product kan worden weggegooid in overeenstemming met alle van toepassing zijnde nationale en lokale regelgeving. Het product kan gratis worden afgevoerd.

Persoonlijke gegevens verwijderen: Als het product een gegevensopslag bevat, verwijder dan alle persoonlijke gegevens van deze gegevensopslag voordat u het product afvoert.

## 1 Vigtige henvisninger

Læs og følg alle disse anvisninger, retningslinjer og advarsler i denne produktvejledning grundigt for at sikre, at du altid installerer, bruger og vedligeholder produktet korrekt. Disse anvisninger SKAL opbevares sammen med dette produkt.

Ved at benytte produktet bekræfter du hermed, at du har læst alle anvisninger, retningslinjer og advarsler grundigt, og at du forstår og er indforstået med de vilkår og betingelser, der er fastlagt heri. Du er indforstået med kun at bruge dette produkt til det beregnede formål og anvendelse i overensstemmelse med anvisningerne, retningslinjerne og advarslerne i denne produktvejledning samt i overensstemmelse med alle de gældende love og forskrifter. Manglende læsning og ignorering af disse anvisninger og advarsler kan medføre kvæstelser på dig selv og andre, skade på dit produkt eller skade på anden ejendom i nærheden. Der tages forbehold for eventuelle ændringer og opdateringer af denne produktvejledning samt anvisningerne, retningslinjerne og advarslerne samt den tilhørende dokumentation. Se [documents.dometic.com](http://documents.dometic.com) for de nyeste produktinformationer.

## 2 Forklaring af symboler



### **FORSIGTIG!**

Angiver en farlig situation, som kan medføre mindre eller lette kvæstelser, såfremt den ikke undgås.



### **VIGTIGT!**

Angiver en situation, som kan medføre materielle skader, såfremt den ikke undgås.



**BEMÆRK** Supplerende informationer om betjening af produktet.

## 3 Sikkerhedshenvisninger

### Grundlæggende sikkerhed



#### **FORSIGTIG! Fare for elektrisk stød**

- Hvis apparatet har synlige beskadigelser, må apparatet ikke tages i brug.
- Apparatet må kun repareres af fagfolk. Ukorrekte reparationer kan medføre betydelige farer.
- Løsn ikke kabler, når apparatet stadig er i brug.
- Anvend kun tilbehør, der anbefales af producenten.
- Ingen af komponenterne må på nogen måde ændres eller tilpasses.



#### **FORSIGTIG! Sundhedsfare**

- **El-apparater er ikke legetøj!** Opbevar og anvend apparatet uden for meget unge børns rækkevidde.



- Børn skal overvåges for at sikre, at de ikke leger med apparatet.
- Rengøring og vedligeholdelse må ikke udføres af børn uden opsyn.



### **VIGTIGT! Fare for beskadigelse**

- Sørg for, at andre genstande ikke kan forårsage en kortslutning på apparatets kontakter.
- Apparatet må ikke bruges under våde forhold eller nedsænkes i væske. Skal opbevares et tørt sted.

## **Sikker installering af apparatet**



### **FORSIGTIG! Fare for elektrisk stød**

- Installation og fjernelse af apparatet må kun udføres af fagfolk.
- Klemte ledninger kan føre til moderate kvæstelser.

Før kablerne, så de ikke kan blive beskadiget af døre eller hjelmen.

Anvend tomme rør eller ledningsgennemføringer, når ledninger skal føres gennem pladevægge eller andre vægge med skarpe kanter.

Træk **ikke** ledningerne løst eller med skarpe knæk.

Træk ikke i kablerne.



### **FORSIGTIG! Fare for kvæstelser**

Når apparatet placeres, skal man sørge for, at alle kabler er fastgjort forsvarligt for at forhindre fare for at snuble.



### **VIGTIGT! Fare for beskadigelse**

- Stil ikke apparatet i nærheden af varmekilder (varmeapparater, direkte sollys, gasovne osv.).
- Stil apparatet på et tørt sted, der er beskyttet mod stænkvand.
- Sammenlign spændingsspecifikationen på datapladen med den effektforsyning, der er til rådighed, før ibrugtagningen.

## **4 Relaterede dokumenter**



Du kan finde monterings- og betjeningsvejledningen online på [qr.dometic.com/bejXVN](http://qr.dometic.com/bejXVN).

## **5 Korrekt brug**

Displayet er beregnet som en batterimonitor til visning og overvågning af den aktuelle ladetilstand, spænding og strøm for køretøjets batteri.

Displayet er egnet til:

- Montering i fritidskøretøjer
- Tilslutning til batteriladere, styreenheder til solcelleladning og inverttere
- Stationær eller mobil brug
- Indendørs brug

Displayet er **ikke** egnet til:

- Netdrift
- Udendørs brug

Dette produkt er kun egnet til dets beregnede formål og anvendelse i overensstemmelse med disse anvisninger.

Denne vejledning giver dig oplysninger om, hvad der er nødvendigt med henblik på en korrekt montering og/eller drift af produktet. Dårlig montering og/eller ukorrekt drift eller vedligeholdelse medfører utilstrækkelig ydeevne og mulige fejl.

Producenten påtager sig intet ansvar for kvæstelser eller skader i forbindelse med produktet, der skyldes:

- ukorrekt montering eller forbindelse inklusive for høj spænding
- ukorrekt vedligeholdelse eller brug af uoriginale reservedele, der ikke stammer fra producenten
- ændringer på produktet uden udtrykkelig tilladelse fra producenten
- brug til andre formål end dem, der er beskrevet i vejledningen.

Dometic forbeholder sig ret til at ændre produktets udseende og produktspecifikationer.

## 6 Montering

- > Monter displayet som vist.

 **fig. 1** på side 1

- > Tilslut displayet som vist.

 **fig. 2** på side 2

## 7 Betjening





Gå frem på følgende måde:  **fig. 3** på side 2

- > Tryk på tænd/sluk-knappen, eller tryk på berøringsskærmen for at tænde for displayet **(A)**.
- > Tryk på tænd/sluk-knappen, eller brug tænd/sluk-knappen på skærmen til at sætte displayet på standby **(B)**.

## Anvendelse af displayet

 **fig. 4** på side 3

Pos. i A	Komponent	Beskrivelse
1	Statusb-jælke	Viser aktive funktioner (Bluetooth) for tilsluttede N-BUS-enheder, tid og meddelelser (fejlmeddelelser).

Pos. i A	Komponent	Beskrivelse
		 Bluetooth-funktion for tilsluttede N-BUS-enheder Lyser gult, så snart Bluetooth-funktionen for tilsluttede N-BUS-enheder aktiveres.
		 Fejlindikation En rød prik på klokken angiver, at der er registreret en fejl. Du kan få vist fejlmeddelelserne ved at trykke på klokken.
		 Tænd/sluk-knap Sætter displayet på standby.
2	Menuvisning	Viser den valgte menu. Hovedmenuen vises som startskærm.
		Hovedmenuen og indstillingsmenuen samt menuerne for tilsluttede enheder vælges via menulinjen. Menuen for aktuelt tilsluttede enheder vises med hvidt, menuen for aktive enheder (status "til") vises med gult, og menuen for enheder, der ikke er tilsluttet, er nedtonet. Nedtonede menuer kan ikke vælges.
3	Menulinje	<p><b>Hovedmenu</b></p> Følgende vises (se fig. <b>4</b> , <b>B</b> ):
		 <ul style="list-style-type: none"> <li>Status (tændt/slukket) og spænding (i V) for startbatteriet <b>(1)</b></li> <li>Status for batteriladeren (standby/bulk/absorption/flydespænding/fra) og strømforsyningen (i A) fra batteriladeren <b>(2)</b></li> <li>Status for inverteren (tændt/slukket) og strømforsyningen (i A) fra inverteren <b>(3)</b></li> <li>Status for styreenheden til solcelleladning (standby/MPPT/absorption/flydespænding/slukket) og strømforsyning (i A) fra styreenheden til solcelleladning <b>(4)</b></li> <li>Ladetilstand for forsyningsbatteriet (cirkeldiagram med trin på 5/25 %) med de aktuelle værdier for spænding (i V) og strøm (i A) <b>(5)</b></li> </ul>

### Indstillingsmenu



- Bluetooth: Aktivering eller deaktivering af bluetooth-funktionen for tilsluttede N-BUS-enheder med bluetooth-funktion.
- Støjsvag modus: Aktivering eller deaktivering af støjsvag modus. Når støjsvag modus er aktiveret, slukkes ventilatoren (hvis monteret) på de tilsluttede N-BUS-enheder, og enhederne oplades ved reduceret strøm for at forhindre overophedning.
- Display: Indstilling af en timer (i min.) til dæmpning af baggrundsbelysningen og til at sætte displayet på standby. Indstilling af knap- og advarselstonesignaler (BIP).
- Batteri: Indstilling af typen og den nominelle ydelse for det tilsluttede forsyningsbatteri.
- Opladningsprofil: Indstilling af den opladningsprofil, der passer til det tilsluttede forsyningsbatteri.
- Solpaneler: Indstilling af den nominelle effekt (i Wp) for tilsluttede solpaneler.
- Dato og klokkeslæt: Indstilling af dato og klokkeslæt.
- Sprog („Language“): Indstilling af sproget.
- N-BUS: Åbner en oversigt over tilsluttede N-BUS-enheder.



### Menu for styreenhed til solcelleladning

Følgende vises (se fig. 4, C):

- Aktuell værdi for startbatteriets spænding (i V) **(1)**
- Åbn **Hist.** for at se en oversigt over den solenergi, der er leveret i løbet af de sidste 3 uger. **(2)**
- Dagsproduktion (i Wh) for tilsluttede solpaneler **(3)**
- Status for styreenheden til solcelleladning (standby/MPPT/absorption/flydespænding/slukket) **(4)**
- Ladetilstand for forsyningsbatteriet (cirkeldiagram med trin på 5/25 %) med de aktuelle værdier for spænding (i V) og strøm (i A) **(5)**



### Menu for batterilader

Følgende vises (se fig. 4, D):

- Status for batteriladeren (standby/bulk/absorption/flydespænding/slukket) **(1)**
- Startbatteriets spænding (i V) **(2)**
- Ladetilstand for forsyningsbatteriet (cirkeldiagram med trin på 5/25 %) med de aktuelle værdier for spænding (i V) og strøm (i A) **(3)**



### Menu til forsyningsbatteriet

Følgende vises (se fig. 4, E):

- Batteriets status (tændt/slukket) og tid til fuld opladning/afledning (1)
- Batterikapacitet i Wh (2)
- Batteriets tilstand (maks. kapacitet i %) (3)
- Analyse af batteritemperaturen (OK, høj eller lav) (4)
- Ladetilstand for forsyningsbatteriet (i %) med aktuelle værdier for spænding (i V) og strøm (i A) (5)
- Hvis der er tilsluttet mere end ét batteri i N-BUS-netværket: Åbn **Hist.** for at se en oversigt over de enkelte batteriers tilstand og batteritemperatur for op til 4 batterier i netværket (ikke vist)



### Invertermenuen

Følgende vises (se fig. 4, F):

- Status for inverteren (tændt/slukket) (1)
- Maksimal overspændingsstrøm (i W) og aktuell udgangsspænding (2)
- Ladetilstand for forsyningsbatteriet (i %) med aktuell værdi for spænding (i V) (3)

## 8 Rengøring og vedligeholdelse



### VIGTIGT! Fare for beskadigelse

- Anvend ikke slibende rengøringsmidler eller hårde genstande under rengøring, da de kan beskadige apparatet.
  - Brug ikke rengøringsmidler, der indeholder ammoniak eller alkohol.
  - Du må aldrig sprøjte eller hælde væsker direkte på berøringskærmen eller huset.
- > Rengør berøringskærmen med en ren og tør mikrofiberklud med små cirkulære bevægelser. Fugt om nødvendigt mikrofiberkulden om nødvendigt.
- > Rengør af og til huset med en fugtig klud.

## 9 Bortskaffelse



Bortskaf så vidt muligt emballagen i affaldscontainerne til den pågældende type genbrugsaffald. Kontakt en lokal genbrugsstation eller din faghandel for at få de pågældende forskrifter om, hvordan du bortskaffer produktet i overensstemmelse med disse gældende forskrifter for bortskaffelse. Produktet kan bortskaffes uden gebyr.

Sletning af persondata: Hvis produktet indeholder et datalager, skal du slette alle persondata fra dette datalager, før du bortskaffer produktet.

# Svenska

## 1 Observera

Läs och följ noggrant alla instruktioner, direktiv och varningar i den här produkthandboken för att säkerställa att du alltid installerar, använder och underhåller produkten på rätt sätt. Dessa instruktioner **MÅSTE** förvaras tillsammans med produkten.

Genom att använda produkten bekräftar du härmed att du noggrant har läst alla instruktioner, direktiv och varningar och att du förstår och är införstådd med att följa de villkor som anges häri. Du är införstådd med att endast använda denna produkt i avsett syfte och i enlighet med instruktionerna, direktiven och varningarna som anges i denna produkthandbok samt i enlighet med alla gällande lagar och bestämmelser. Om du inte läser och följer instruktionerna och varningarna som anges här kan det leda till personskador på dig eller andra, på produkten eller annan egendom i närheten. Denna produkthandbok, inklusive instruktionerna, direktiven och varningarna samt relaterad information, kan ändras och uppdateras. Aktuell produktinformation finns på [documents.dometic.com](http://documents.dometic.com).

## 2 Förklaring av symboler



### **AKTA!**

Anger en farlig situation som, om den inte kan undvikas, leder lindrig eller måttlig personskada.



### **OBSERVERA!**

Anger en situation som, om den inte kan undvikas, kan leda till materiell skada.



**ANVISNING** Kompletterande information om användning av produkten.

## 3 Säkerhetsanvisningar

### Allmänna säkerhetsanvisningar



#### **AKTA! Risk för dödsfall på grund av elektricitet**

- Om apparaten uppvisar synliga skador får den ej tas i drift.
- Låt endast kvalificerad personal reparera enheten. Om man utför reparationer på fel sätt kan man utsättas för avsevärda risker.
- Lossa inga kablar när apparaten används.
- Använd endast tillbehör som rekommenderas av tillverkaren.
- Ändra eller anpassa inte komponenterna på något sätt.



#### **AKTA! Hälsorisk**

- **Elapparater är inga leksaker.** Förvara och använd apparaten utom räckhåll för små barn.
- Barn måste hållas under uppsikt så att de inte leker med apparaten.
- Utan uppsikt får barn inte utföra rengörings- eller underhållsarbeten.



### **OBSERVERA! Risk för skada**

- Kontrollera att det inte är möjligt för andra föremål att orsaka kortslutning vid apparatens kontakter.
- Använd inte enheten i våta förhållanden eller om den är nedsänkt i någon typ av vätska. Förvaras torrt.

## **Säkerhet vid installation av apparaten**



### **AKTA! Risk för dödsfall på grund av elektricitet**

- Apparaten får endast installeras och tas bort av härför utbildad personal.
- Klämda kablar kan orsaka svåra personskador.

Dra kablarna så att de inte kan skadas av dörrar eller motorhuven.

Använd tomma rör eller kabelkanaler om kablarna dras genom plåtväggar eller andra väggar med vassa kanter.

Lägg **inte** kablar löst eller med skarpa böjar.

Dra inte i kablarna.



### **AKTA! Risk för personskada**

Se till att alla kablar är säkrade på lämpligt sätt för att undvika snubblingsrisk i samband med att apparaten sätts på plats.



### **OBSERVERA! Risk för skada**

- Ställ inte apparaten i närheten av värmekällor (värmeelement, starkt solljus, gasspisar osv.).
- Ställ apparaten i ett torrt utrymme, se till att den skyddas mot vattenstänk.
- Jämför spänningsuppgifterna på typetiketten med spänningen i ditt uttag innan apparaten tas i drift.

## **4 Tillhörande dokument**



Installations- och bruksanvisningen finns online på [qr.dometic.com/bejXVN](http://qr.dometic.com/bejXVN).

## **5 Avsedd användning**

Displayen är avsedd som en batterivakt som används för att visa och övervaka fordonets aktuella laddningsstatus, spänning och ström.

Displayen är avsedd för:

- Installation i fritidsfordon
- Anslutning till batteriladdare, solladdare och växelriktare
- Stationär eller mobil användning

- Inomhusbruk

Skärmen är **inte** avsedd för:

- Nätförsörjning
- Utomhusbruk

Den här produkten lämpar sig endast för avsedd användning i enlighet med denna bruksanvisning.

Den här manualen informerar om vad som krävs för att installera och/eller använda produkten på rätt sätt. Felaktig installation och/eller användning eller felaktigt underhåll kommer leda till att produkten inte fungerar optimalt och riskerar gå sönder.

Tillverkaren åtar sig inget ansvar för personskador eller materiella skador på produkten som uppstår till följd av:

- Felaktig installation, montering eller anslutning, inklusive för hög spänning
- Felaktigt underhåll eller användning av reservdelar som inte är originaldelar från tillverkaren
- Ändringar som utförts utan uttryckligt medgivande från tillverkaren
- Användning för andra ändamål än de som beskrivs i denna bruksanvisning

Dometic förbehåller sig rätten att ändra produktens utseende och specifikationer.

## 6 Installation

- > Montera displayen enligt bilderna.

 bild. 1 sida 1

- > Anslut displayen enligt bilderna.

 bild. 2 sida 2

## 7 Användning

Gå tillväga på följande sätt:  bild. 3 sida 2



- > Tryck på strömbrytaren eller tryck på pekskärmen för att slå på displayen (**A**).
- > Tryck på strömbrytaren eller använd strömknappen för att växla displayen till standbyläge (**B**).

### Använda displayen

 bild. 4 sida 3

Pos. i A	Komponent	Beskrivning
1	Statusrad	<p>Visar aktiva funktioner (Bluetooth) för anslutna N-BUS-enheter, tid och meddelanden (felmeddelanden).</p> <p> Bluetooth-funktion för anslutna N-BUS-enheter lyser gult så snart Bluetooth-funktionen för anslutna N-BUS-enheter är aktiverad.</p>



Pos. i A	Komponent	Beskrivning
		<p>Felindikering</p> <p>En röd punkt på klockan anger att ett fel har upptäckts. Felmeddelanden kan visas genom att trycka på klockan.</p>
		<p>Strömbrytare</p> <p>Växlar skärmen till standbyläge.</p>
2	Menyskärm	<p>Visar den valda menyn.</p> <p>Huvudmenyn visas som startskärm.</p> <p>Via menyraden kan man välja mellan huvud- och inställningsmenyn samt menyerna för anslutna enheter.</p> <p>Menyn för de enheter som för närvarande är anslutna visas i vitt, menyn för aktiva enheter (status på) visas i gult och meny för enheter som inte är anslutna är gråtonad. Gråtonade menyer kan inte väljas.</p> <p><b>Huvudmeny</b></p> <p>Följande visas (se bild. <b>4</b>, <b>B</b>):</p> <ul style="list-style-type: none"> <li>• Startbatteriets status (på/av) och spänning (i V) (<b>1</b>)</li> <li>• Batteriladdarens status (standby/bulk/absorption/håll/av) och strömförsörjning (i A) från batteriladdaren (<b>2</b>)</li> <li>• Växelriktarens status (på/av) och strömförsörjning (i A) från växelriktaren (<b>3</b>)</li> <li>• Status för solladdaren (standby/MPPT/absorption/håll/av) och strömförsörjning (i A) från solladdaren (<b>4</b>)</li> <li>• Laddningsstatus för fritidsbatteriet (cirkeldiagram i 5/25 % steg) med strömvärden för spänning (i V) och ström (i A) (<b>5</b>)</li> </ul> <p><b>Inställningsmeny</b></p> <ul style="list-style-type: none"> <li>• Bluetooth: Aktivera eller avaktivera Bluetooth-funktionen för anslutna N-BUS-enheter med Bluetooth-funktion.</li> <li>• Tyst läge: Aktivera eller avaktivera tyst läge. När tyst läge är aktiverat stängs fläkten (om sådan finns) på anslutna N-BUS-enheter av och enheterna laddas med reducerad effekt för att förhindra överhettning.</li> <li>• Display: Ställa in en timer (i min) för att tona ner bakgrundsbelysningen och växla till standbyläge. Ställa in knappar och varningssignaler (BEEP).</li> <li>• Batteri: Ställa in typ och nominell kapacitet för det anslutna fritidsbatteriet.</li> <li>• Laddningsprofiler: Ställa in en laddningsprofil som passar det anslutna fritidsbatteriet.</li> <li>• Solpaneler: Ställa in den nominella uteffekten (i Wp) för anslutna solpaneler.</li> <li>• Datum och tid: Ställa in datum och tid.</li> <li>• Språk: Ställa in språk.</li> <li>• N-BUS: Öppna en översikt över anslutna N-BUS-enheter.</li> </ul>
3	Menylist	



#### Meny för solladdare

Följande visas (se bild. **4, C**):

- Strömvärde för startbatteriets spänning (i V) **(1)**
- Öppna **Hist.** för en översikt över den solenergi som levereras under de senaste 3 veckorna. **(2)**
- Daglig uteffekt (i Wh) hos anslutna solpaneler **(3)**
- Status för solladdaren (standby/MPPT/absorption/håll/av) **(4)**
- Laddningsstatus för fritidsbatteriet (cirkeldiagram i 5/25 % steg) med strömvärden för spänning (i V) och ström (i A) **(5)**



#### Meny för batteriladdare

Följande visas (se bild. **4, D**):

- Batteriladdarens status (standby/bulk/absorption/håll/av) **(1)**
- Startbatteriets spänning (i V) **(2)**
- Laddningsstatus för fritidsbatteriet (cirkeldiagram i 5/25 % steg) med strömvärden för spänning (i V) och ström (i A) **(3)**



#### Meny Fritidsbatteri

Följande visas (se bild. **4, E**):

- Batteriets status (på/av) och tid till full laddning/urladdning **(1)**
- Batterikapacitet i Wh **(2)**
- Batteristatus (maximal kapacitet i %) **(3)**
- Analys av batteritemperatur (OK, hög eller låg) **(4)**
- Laddningsstatus för fritidsbatteriet (i %) med strömvärden för spänning (i V) och ström (i A) **(5)**
- Om fler än ett batteri är anslutet i N-BUS-nätverket: Öppna **Hist.** för en översikt över batteriets individuella tillstånd och batteritemperatur för upp till 4 batterier i nätverket (visas inte)



#### Meny för Växelriktare

Följande visas (se bild. **4, F**):

- Status för växelriktaren (på/av) **(1)**
- Maximal strömrusning (i W) och aktuell utspänning **(2)**
- Laddningsstatus för fritidsbatteriet (i %) med strömvärde för spänning (i V) **(3)**

## 8 Rengöring och skötsel



### OBSERVERA! Risk för skada

- Använd inga frätande rengöringsmedel eller hårda föremål vid rengöring, då dessa kan skada apparaten.
- Använd inte rengöringsmedel som innehåller ammoniak eller alkohol.
- Spraya eller håll inte vätska direkt på pekskärmen eller huset.

- > Rengör pekskärmen med en ren och torr mikrofibertrasa med små cirkulära rörelser. Vid behov, fukta mikrofibertrasan.
- > Rengör huset då och då med en fuktig trasa.

## 9 Avfallshantering



Lämna om möjligt förpackningsmaterialet till återvinning. Konsultera ett lokalt återvinningscenter eller en specialiserad återförsäljare för information om hur man bortkaffar produkten i enlighet med tillämpliga bortskaffningsförfordningar. Produkten kan kasseras utan avgift.

Radering av personuppgifter: Om produkten innehåller en lagringsenhet måste du radera alla eventuella personuppgifter från lagringsenheten innan produkten kasseras.

# Norsk

## 1 Viktige merknader

Vennligst les disse instruksjonene nøye og følg alle anvisninger, retningslinjer og advarsler i denne produktveiledningen for å sikre at du installerer, bruker og vedlikeholder produktet ordentlig til enhver tid. Disse instruksjonene MÅ alltid følge med produktet.

Ved å bruke dette produktet bekrefter du at du har lest alle anvisninger, retningslinjer og advarsler grundig, og at du forstår og samtykker i å overholde vilkårene slik de er presentert her. Du godtar å bruke dette produktet kun til tiltenkt formål og bruksområder, og i samsvar med anvisningene, retningslinjene og advarslene slik de er presentert i denne produktveiledningen, så vel som i samsvar med alle gjeldende lovbestemmelser og forskrifter. Hvis anvisningene og advarslene som er presentert her, ikke blir lest og fulgt, kan det føre til personskader hos deg selv eller andre, skader på produktet eller skader på annen eiendom i nærheten. Denne produktveiledningen med sine anvisninger, retningslinjer og advarsler, samt relatert dokumentasjon, kan være underlagt endringer og oppdateringer. Se [documents.dometic.com](http://documents.dometic.com) for å få oppdatert produktinformasjon.

## 2 Symbolforklaring



### **FORSIKTIG!**

Kjennetegner en farlig situasjon som - dersom den ikke unngås - kan resultere i mindre til moderate personskader.



### **PASS PÅ!**

Kjennetegner en situasjon som - dersom den ikke unngås - kan resultere i materielle skader.



**MERK** Ytterligere informasjon om betjening av produktet.

## 3 Sikkerhetsinstruksjoner

### Grunnleggende sikkerhet



#### **FORSIKTIG! Fare for elektrisk støt**

- Apparatet må ikke tas i bruk hvis det har synlige skader.
- Enheten skal bare repareres av kvalifisert personell. Utilstrekkelige reparasjoner kan medføre betydelige farer.
- Ikke løsne kabler mens apparatet fortsatt er i drift.
- Bruk kun tilbehør som er anbefalt av produsenten.
- Ikke modifierer eller tilpass komponenter på noen måte.



#### **FORSIKTIG! Helsefare**

- **Elektriske apparater er ikke leketøy.** Oppbevar og bruk apparatet utenfor barns rekkevidde.

- Barn skal være under tilsyn for å sikre at de ikke leker med apparatet.
- Rengjøring og vedlikehold skal ikke utføres av barn uten at de er under oppsyn.



### **PASS PÅ! Fare for skader**

- Påse at andre gjenstander ikke kan forårsake kortslutning på kontaktene til apparatet.
- Ikke bruk apparatet under våte forhold eller senk det ned i væske. Må oppbevares på en tørr plass.

## **Montere apparatet sikkert**



### **FORSIKTIG! Fare for elektrisk støt**

- Montasje og demontering av apparatet må kun utføres av kvalifiserte fagfolk.
- Kabler i klem kan føre til moderate skader.

Legg kablene slik at de ikke skades av dører eller panser.

Bruk tomme rør eller ledningsgjennomføringer når ledninger må føres gjennom platevegger eller andre vegger med skarpe kanter.

**Ikke** legg ledningene løst eller slik at de er er skarpt bøyd.

Ikke trekk i kablene.



### **FORSIKTIG! Fare for personskader**

Når apparatet settes opp, må du påse at alle kabler/ledninger er festet på en slik måte at de ikke utgjør noen form for fallfare.



### **PASS PÅ! Fare for skader**

- Ikke sett enheten i nærheten av varmekilder (varmeelementer, direkte sollys, gassovn, osv.).
- Sett apparatet på et tørt sted som er beskyttet mot vannsprut.
- Før apparatet tas i bruk må du sammenlikne spenningsspesifikasjonene på typeskiltet med den tilgjengelige strømtilførselen.

## **4 Relaterte dokumenter**



Du finner monterings- og driftshåndbok på nettet under [gr.dometic.com/bejXVN](http://gr.dometic.com/bejXVN).

## **5 Forskriftsmessig bruk**

Displayet er ment til batteriovervåking med oversikt over ladestatusen, spenningen og strømmen til kjøretøybatteriet.

Displayet er egnet for

- installasjon i fritidskjøretøy
- tilkobling til batteriladere, laderegulatorer for solcelleanlegg og vekselrettere
- stasjonær eller mobil bruk
- innendørs bruk

Enheten er **ikke** egnet for

- strømnnett-drift
- utendørs bruk

Dette produktet er kun egnet for det tiltenkte formålet og bruksområdet i samsvar med disse instruksjonene.

Denne veiledningen gir informasjon som er nødvendig for korrekt installasjon og/eller bruk av produktet. Feilaktig installasjon og/eller ukorrekt bruk eller vedlikehold vil resultere i en utilfredsstillende ytelse og mulig svikt.

Produsenten fraskriver seg ethvert ansvar for personskader eller materielle skader på produktet som følge av:

- Ukorrekt installasjon, montering eller tilkobling, inkludert for høy spenning
- Ukorrekt vedlikehold eller bruk av andre reservedeler enn originale reservedeler levert av produsenten
- Modifisering av produktet uten at det er gitt uttrykkelig godkjenning av produsenten
- Bruk til andre formål enn beskrevet i denne veiledningen

Dometic forbeholder seg rettigheten til å endre produktet ytre og produktspesifikasjoner.

## 6 Installasjon

> Monter displayet som vist.

 **fig. 1** på side 1

> Koble til displayet som vist.

 **fig. 2** på side 2

## 7 Betjening





Gå frem på følgende måte:  **fig. 3** på side 2

- > Trykk på strømknotten eller berøringsskjermen for å slå på displayet (**A**).
- > Trykk på strømknotten eller av/på-knappen for å sette displayet i standbymodus (**B**).

## Bruke displayet

 **fig. 4** på side 3

Pos. i A	Komponent	Beskrivelse
1	Statuslinje	Viser aktive funksjoner (Bluetooth) for tilkoblede N-BUS-enheter, klokkeslett og varsler (feilmeldinger).
		Bluetooth-funksjon for tilkoblede N-BUS-enheter Lysér gult når Bluetooth-funksjonen for de tilkoblede N-BUS-enhetene er aktivert.

Pos. i A	Komponent	Beskrivelse
		Indikasjon på feil En rød prikk på bjellen indikerer at en feil er oppdaget. Du kan få opp feilmeldingene ved å trykke på bjellen.
		Av/på-knapp Setter displayet i standbymodus.
2	Menyvisning	Viser den valgte menyen. Hovedmenyen vises på startskjermbildet.  På menylinjen kan du velge hovedmenyen og menyen for innstillinger, i tillegg til menyer for tilkoblede enheter.  Menyen for tilkoblede enheter vises i hvitt, menyen for aktive enheter (status «På») vises i gult, og menyen for enheter som ikke er tilkoblet, er tonet ut. Det er ikke mulig å velge menyer som er tonet ut.
		<p><b>Hovedmeny</b></p> <p>Følgende vises (se fig. <b>4</b>, <b>B</b>):</p> <ul style="list-style-type: none"> <li>• Statusen (På/Av) og spenningen (i V) til startbatteriet <b>(1)</b></li> <li>• Statusen til batteriladeren (Standby/Bulk/Absorpsjon/Float/Av) og strømforsyningen (i A) fra batteriladeren <b>(2)</b></li> <li>• Statusen til vekselretteren (På/Av) og strømforsyningen (i A) fra vekselretteren <b>(3)</b></li> <li>• Statusen til laderegulatoren for solcelleanlegg (Standby/MPPT/Absorpsjon/Float/Av) og strømforsyningen (i A) fra laderegulatoren for solcelleanlegg <b>(4)</b></li> <li>• Ladestatusen til husbatteriet (sirkeldiagram i 5/25 % trinn) med gjeldende verdier for spenning (i V) og strøm (i A) <b>(5)</b></li> </ul>
3	Menylinje	<p></p> <ul style="list-style-type: none"> <li>• Bluetooth: Aktivere eller deaktivere Bluetooth-funksjonen for tilkoblede N-BUS-enheter med Bluetooth-funksjon.</li> <li>• Stillemodus: Aktivere eller deaktivere stillemodusen. Når stillemodusen er aktivert, er viften (hvis enhetene har en vifte) til de tilkoblede N-BUS-enhetene slått av, og enhetene lader med redusert kraft for å unngå overoppheting.</li> <li>• Display: Angi en timer (i minutter) for å dempe bakgrunnslyset og sette displayet i standbymodus. Stille inn lyden for knapper og varseltone.</li> <li>• Batteri: Angi type og nominell kapasitet for det tilkoblede husbatteriet.</li> <li>• Ladeprofil: Angi egnet ladeprofil for det tilkoblede husbatteriet.</li> <li>• Solcellepaneler: Angi nominell effekt (i Wp) for tilkoblede solcellepaneler.</li> <li>• Dato og klokkeslett: Angi dato og klokkeslett.</li> <li>• Språk: Angi språk.</li> <li>• N-BUS: Åpner en oversikt over tilkoblede N-BUS-enheter.</li> </ul> <p></p>



### Laderegulator for solcelleanlegg

Følgende vises (se fig. **4**, **C**):

- Den gjeldende spenningen (i V) til startbatteriet **(1)**
- Åpne **Hist.** for å se en oversikt over solenergien som er levert de siste tre ukene. **(2)**
- Den daglige energiproduksjonen (i Wh) til tilkoblede solcellepaneler **(3)**
- Statusen til laderegulatoren for solcelleanlegg (Standby/MPPT/Absorpsjon/Float/Av) **(4)**
- Ladestatusen til husbatteriet (sirkeldiagram i 5/25 % trinn) med gjeldende verdier for spenning (i V) og strøm (i A) **(5)**



### Batteriladermeny

Følgende vises (se fig. **4**, **D**):

- Statusen til batteriladeren (Standby/Bulk/Absorpsjon/Float/Av) **(1)**
- Spenningen (i V) til startbatteriet **(2)**
- Ladestatusen til husbatteriet (sirkeldiagram i 5/25 % trinn) med gjeldende verdier for spenning (i V) og strøm (i A) **(3)**



### Husbatterimeny

Følgende vises (se fig. **4**, **E**):

- Batteristatusen (På/Av) og tiden til full lading/utlading **(1)**
- Batterikapasitet i Wh **(2)**
- Batteritilstand (maks kapasitet i %) **(3)**
- Analyse av batteritemperaturen (Ok, Høy eller Lav) **(4)**
- Ladestatusen til husbatteriet (i %) med gjeldende verdier for spenning (i V) og strøm (i A) **(5)**
- Hvis mer enn ett batteri er tilkoblet i N-BUS-nettverket: Åpne **Hist.** for å få en oversikt over batteritilstanden for hvert enkelt batteri og batteritemperaturen for opptil fire batterier i nettverket (vises ikke).



### Vekselrettermeny

Følgende vises (se fig. **4**, **F**):

- Statusen til vekselretteren (På/Av) **(1)**
- Maksimal effektøkning (i W) og gjeldende utgangsspenning **(2)**
- Ladestatusen til husbatteriet (i %) med gjeldende verdi for spenning (i V) **(3)**

## 8 Rengjøring og vedlikehold



### PASS PÅ! Fare for skader

- Ikke bruk sterke vaskemidler eller harde gjenstander til rengjøring, da det kan skade apparatet.
- Ikke bruk rengjøringsmidler som inneholder ammoniakk eller alkohol.
- Ikke sprut eller hell væske direkte på berørings skjermen eller innkapslingen.



- > Rengjør berørings skjermen med en ren og tørr mikrofiberklut med små, runde bevegelser. Fukt mikrofiberkluten lett om nødvendig.
- > Rengjør innkapslingen regelmessig med en fuktig klut.

## 9 Avfallshåndtering



Lever emballasje til resirkulering så langt det er mulig. For å kaste produktet endelig ta kontakt med det lokale resirkuleringssenteret eller faghandler om hvordan du kan gjøre dette i overensstemmelse med gjeldende avfallshåndteringsforskrifter. Produktet kan avhendes gratis.

Sletting av personopplysninger: Hvis produktet inneholder en datalagringsenhet, slett alle personopplysninger fra denne datalagringsenheten før avhending av produktet.

# Suomi

## 1 Tärkeitä huomautuksia

Lue nämä ohjeet huolellisesti ja noudata kaikkia tämän tuotteen käyttöohjeissa annettuja ohjeita, määräyksiä ja varoituksia. Näin varmistat, että tuotteen asennus, käyttö ja huolto sujuu aina oikein. Näiden ohjeiden TÄYTYÄ jäädä tuotteen yhteyteen.

Käyttämällä tuotetta vahvistat lukeneesi kaikki ohjeet, määräykset ja varoitukset huolellisesti ja että ymmärrät ja hyväksyt tässä annetut ehdot. Sitoudut käyttämään tuotetta ainoastaan sen käyttötarkoitukseen ja ilmoitetuissa käyttökohteissa ja noudattaen tässä tuotteen käyttöohjeessa annettuja ohjeita, määräyksiä ja varoituksia sekä voimassa olevia lakeja ja määräyksiä. Tässä annettujen ohjeiden ja varoitusten lukematta ja noudattamatta jättäminen voi johtaa omaan tai muiden loukkaantumiseen, tuotteen vaurioitumiseen tai muun ympärillä olevan omaisuuden vaurioitumiseen. Tähän tuotteen käyttöohjeeseen, ohjeisiin, määräyksiin ja varoituksiin sekä oheisdokumentteihin voidaan tehdä muutoksia ja niitä voidaan päivittää. Katso ajantasaiset tuotetiedot osoitteesta [documents.dometic.com](https://documents.dometic.com).

## 2 Symbolien selitykset



### HUOMIO!

viittaavat vaaralliseen tilanteeseen, joka voi johtaa lievään tai kohtalaiseen loukkaantumiseen, jos ohjeita ei noudateta.



### HUOMAUTUS!

viittaavat tilanteeseen, joka voi johtaa esinevahinkoon, jos ohjeita ei noudateta.



**OHJE** Tuotteen käyttöä koskevia lisätietoja.

## 3 Turvallisuusohjeet

### Perusturvallisuus



#### HUOMIO! Sähköiskun vaara

- Laitetta ei saa ottaa käyttöön, jos laitteessa on näkyviä vaurioita.
- Anna laitteen korjaus vain pätevän henkilöstön tehtäväksi. Väärin tehdyistä korjauksista voi aiheutua vakavia vaaroja.
- Älä irrota mitään johtoja, kun laite on vielä toiminnassa.
- Käytä ainoastaan valmistajan suosittelemia lisävarusteita.
- Älä tee mihinkään osaan minkäänlaisia muutoksia.



#### HUOMIO! Terveysvaara

- **Sähkölaitteet eivät ole leikkikaluja.** Säilytä ja käytä laitetta hyvin pienten lasten ulottumattomissa.
- Lapsia tulee valvoa sen varmistamiseksi, etteivät he leiki laitteella.

- Lapset eivät saa ilman valvontaa puhdistaa laitetta eivätkä ryhtyä käyttäjälle sallittuihin kunnossapitotöihin.



### **HUOMAUTUS! Vahingonvaara**

- Varmista, että muut esineet eivät voi aiheuttaa laitteen koskettimiin oikosulkuja.
- Älä käytä tätä laitetta märissä olosuhteissa äläkä upota sitä mihinkään nesteeseen. Säilytä sitä kuivassa paikassa.

## **Laitteen turvallinen asennus**



### **HUOMIO! Sähköiskun vaara**

- Laitteen saavat asentaa tai irrottaa ainoastaan tehtävään pätevät henkilöt.
- Rusentuneet johdot voivat johtaa kohtalaisiin vammoihin.  
Vedä johdot siten, että ovet tai konepelti eivät voi vahingoittaa niitä.  
Käytä putkia tai läpivientiholkkeja, jos johtimia täytyy vetää peltiseinien tai muiden terä-väreunaisten seinien läpi.  
Johtimia **ei** saa asettaa löysälle tai teräville taitteille.  
Älä vedä johdosta.



### **HUOMIO! Loukkaantumiswaara**

Kun sijoitat laitetta, varmista, että kaikki johdot on kiinnitetty sopivalla tavalla kaikenlaisten kompartimenttien välttämiseksi.



### **HUOMAUTUS! Vahingonvaara**

- Älä altista laitetta lämpölähteille (lämmitys, suora auringonpaiste, kaasu-uunit jne.).
- Sijoita laite kuivaan ja roiskevedeltä suojattuun paikkaan.
- Vertaa tyyppietiketin jännitetietoja käytettävissä olevaan energiansyöttöön ennen käyttöön ottamista.

## **4 Asiaankuuluvat asiakirjat**



Asennus- ja käyttöohjeet ovat osoitteessa [qr.dometic.com/be|XVN](http://qr.dometic.com/be|XVN).

## **5 Käyttötarkoitus**

Näyttö on tarkoitettu akkuvahdiksi, jolla voidaan näyttää ja valvoa ajoneuvon akun senhetkistä varaustilaa, jännitettä ja virtaa.

Näyttö sopii seuraaviin:

- Asennus vapaa-ajan ajoneuvoihin

- Liitäntä akkulatureihin, aurinkosähkölatureihin ja inverttereihin
- Kiinteä asennus ja mobiilikäyttö
- Sisäkäyttö

Näyttö **ei** sovellu seuraaviin:

- Käyttö verkkosähköllä
- Ulkokäyttö

Tämä tuote soveltuu ainoastaan näissä ohjeissa ilmoitettuun käyttötarkoitukseen ja käyttökohteeseen.

Näistä ohjeista saat tuotteen asianmukaiseen asennukseen ja/tai käyttöön tarvittavat tiedot. Väärin tehdyt asennuksen ja/tai väärin käyttötavan tai väärinlaisen huollon seurauksena laite ei toimi tyydyttävästi, ja se saattaa mennä epäkuntoon.

Valmistaja ei ota vastuuta tapaturmista tai tuotevaurioista, jotka johtuvat seuraavista:

- Väärin tehty asennus tai liitäntä, ylijännite mukaan lukien
- Väärin tehty huolto tai muiden kuin valmistajalta saatavien alkupeuraisten varaosien käyttö
- Tuotteeseen ilman valmistajan nimenomaista lupaa tehdyt muutokset
- Käyttö muuhun kuin tässä ohjeessa ilmoitettuun tarkoitukseen

Dometic pitää itsellään oikeuden muutoksiin tuotteen ulkonäössä ja spesifikaatioissa.

## 6 Asennus

- > Asenna näyttö kuvan osoittamalla tavalla.

 kuva. 1 sivulla 1

- > Liitä näyttö kuvan osoittamalla tavalla.

 kuva. 2 sivulla 2

## 7 Käyttö

Menettele seuraavasti:  kuva. 3 sivulla 2

- > Kytke näyttö päälle (A) painamalla virtakääntöpainiketta tai napauttamalla kosketusnäyttöä.
- > Siirrä näyttö valmiustilaan painamalla virtakääntöpainiketta tai virtapainiketta (B).

## Näytön käyttäminen

 kuva. 4 sivulla 3

Kohta, A	Osa	Kuvaus
1	Tilapalkki	<p>Näyttää liitettyjen N-väylälaitteiden aktiiviset toiminnot (Bluetooth), ajan ja ilmoitukset (virheilmoitukset).</p> <p> Liitettyjen N-väylälaitteiden Bluetooth-toiminto Pala keltaisena, kun liitettyjen N-väylälaitteiden Bluetooth-toiminto on käytössä.</p>

Kohta, A Osa	Kuvaus
--------------	--------



Virheen näyttö

Punainen piste kellossa ilmaisee, että virhe on havaittu. Virheilmoitukset voi avata painamalla kelloa.



Virtapainike

Siirtää näytön valmiustilaan.

2

Valikko-  
näyttö

Näyttää valitun valikon.  
Aloitusnäyttönä näkyy päävalikko.

Valikkopalkista voi valita pää- ja asetusvalikon sekä liitettyjen laitteiden valikot.

Liitettyjen laitteiden valikko näkyy valkoisena, aktiivisten laitteiden valikko (tila käytössä) näkyy keltaisena ja liitettyjen laitteiden valikko näkyy harmaana. Harmaana näkyviä valikkoja ei voi valita.

### Päävalikko

Näyttöön tulee seuraava (katso kuva. **4 B**):



- Käynnistysakun tila (päällä/pois) ja jännite (V) **(1)**
- Akkularurin tila (valmiustila/bulkkivirta/absorptio/ylläpito/pois) ja virtalähteen tila (A) akkularurista **(2)**
- Invertterin (päällä/pois) ja virtalähteen (A) tila invertteristä **(3)**
- Aurinkosähkölaturin tila (valmiustila/MPPT/absorptio/ylläpito/pois) ja virtalähde (A) aurinkosähkölaturista **(4)**
- Rakennuksen akun varauksen tila (ympyräkaavio 5/25 % vaiheena), jännitteen (V) ja virran (A) nykyiset arvot **(5)**

3

Valikko-  
palkki

### Asetusten valikko



- Bluetooth: Bluetooth-toiminnon ottaminen käyttöön tai poistaminen käytöstä liitettyissä N-väylälaitteissa, joissa on Bluetooth-toiminto.
- Hiljainen tila: Hiljaisen tilan ottaminen käyttöön tai poistaminen käytöstä. Kun hiljainen tila on käytössä, liitettyjen N-väylälaitteiden tuuletin (jos käytössä) sammuu ja laitteet latautuvat alennetulla teholla ylikuumenemisen estämiseksi.
- Näyttö: Ajustimen asettaminen (min) taustavalon himmentämiseksi ja näytön valmiustilaan asettamiseksi. Painikkeen ja varoitussäänimerkkien (PIIPPAUS) määrittäminen.
- Paristo: Liitetyn rakennuksen akun tyyppi ja nimelliskapasiteetin määrittäminen.
- Latausprofiili: Latausprofiilin määrittäminen liitetyn rakennuksen akun mukaan.
- Aurinkopaneelit: Nimellistehon määrittäminen (Wp) liitetuille aurinkopaneelleille.
- Päivämäärä ja kellonaika: Päivämäärän ja kellonajan muuttaminen.
- Kieli ("Language"): Kielen asettaminen.
- N-väylä: Liitettyjen N-väylälaitteiden yleiskatsauksen avaaminen.



### Lataussäätimen valikko

Näyttöön tulee seuraava (katso kuva. **4 C**):

- Käynnistysakun jännitteen (V) nykyinen arvo **(1)**
- Avaa **Hist.** ja näet yleiskatsauksen aurinkoenergiasta, joka on tuotettu viimeisten 3 viikon aikana. **(2)**
- Kytkeytyneiden aurinkopaneelien päivittäinen tuotto (Wh) **(3)**
- Aurinkosähkölähtötilan tila (valmiustila/MPPT/absorptio/ylläpito/pois) **(4)**
- Rakennuksen akun varauksen tila (ympyräkaavio 5/25 % vaiheena), jännitteen (V) ja virran (A) nykyiset arvot **(5)**



### Akkulaturin valikko

Näyttöön tulee seuraava (katso kuva. **4 D**):

- Akkulaturin tila (valmiustila/bulkkivirta/absorptio/ylläpito/pois) **(1)**
- Käynnistysakun jännite (V) **(2)**
- Rakennuksen akun varauksen tila (ympyräkaavio 5/25 % vaiheena), jännitteen (V) ja virran (A) nykyiset arvot **(3)**



### Rakennuksen akku -valikko

Näyttöön tulee seuraava (katso kuva. **4 E**):

- Akun tila (päällä/pois) ja täyteen lataukseen/purkautumiseen kuluva aika **(1)**
- Akun kapasiteetti (Wh) **(2)**
- Akun tila (enimmäiskapasiteetti prosentteina) **(3)**
- Akun lämpötilan analyysi (OK, korkea tai matala) **(4)**
- Rakennuksen akun varauksen tila (%) ja jännitteen (V) ja virran (A) nykyiset arvot **(5)**
- Jos N-väyläverkossa on useita akkuja: Avaa **Hist.** saadaksesi yleiskatsauksen yksittäisten akkujen tilasta ja akkujen lämpötilasta enintään 4 akun osalta verkossa (ei näytetä).



### Invertterin valikko

Näyttöön tulee seuraava (katso kuva. **4 F**):

- Invertterin tila (päällä/pois) **(1)**
- Huippuvirta (W) ja nykyinen lähtöjännite **(2)**
- Rakennuksen akun varauksen tila (%) ja jännitteen (V) nykyinen arvo **(3)**

## 8 Puhdistus ja hoito



### HUOMAUTUS! Vahingonvaara

- Älä käytä puhdistamiseen voimakkaita puhdistusaineita tai kovia esineitä, koska ne saattavat vahingoittaa laitetta.
- Älä käytä ammoniakki- tai alkoholipitoisia puhdistusaineita.
- Älä missään tapauksessa suihkuta tai kaada nestettä suoraan kosketusnäytön tai sen kotelon päälle.

- > Puhdista kosketusnäyttö puhtaalla, kuivalla mikrokuituliinalla pienin pyörivin liikkein. Tarpeen vaatiessa voit kostuttaa mikrokuituliinaa hieman.
- > Puhdista kotelo ajoittain kostealla liinalla.

## 9 Hävittäminen



Vie pakkausmateriaalit mahdollisuuksien mukaan niille tarkoitettuihin kierrätysjäteastioihin. Tiedustele lähimmästä kierrätyskeskuksesta tai erikoisliikkeestä tuotetta koskevia yksityiskohtaisia hävittämistä koskevia ohjeita. Tuotteen voi hävittää veloitusetta.

Henkilökohtaisten tietojen poisto: Jos tuotteeseen on tallennettu tietoja, poista henkilökohtaiset tiedot ennen tuotteen hävitystä.

## 1 Ważne wskazówki

Prosimy o uważne przeczytanie niniejszej instrukcji obsługi produktu i przestrzeganie wszystkich zaleceń, wskazówek oraz ostrzeżeń w niej zawartych w celu zapewnienia prawidłowego montażu, użytkowania oraz konserwacji produktu w każdej sytuacji. Niniejsza instrukcja MUSI przez cały czas pozostawać przy produkcie.

Korzystając z produktu, użytkownik potwierdza uważne przeczytanie wszelkich instrukcji, wskazówek i ostrzeżeń, ich zrozumienie oraz zobowiązuje się przestrzegać zawartych w nich warunków. Użytkownik zobowiązuje się wykorzystywać niniejszy produkt wyłącznie zgodnie z jego przeznaczeniem i zamierzonym zastosowaniem oraz z instrukcjami, wskazówkami i ostrzeżeniami wyszczególnionymi w niniejszej instrukcji produktu, jak również ze wszystkimi mającymi zastosowanie przepisami i regulacjami prawnymi. Nieprzestrzeganie zawartych tu instrukcji i ostrzeżeń może skutkować obrażeniami u użytkownika oraz osób trzecich, uszkodzeniem produktu lub też uszkodzeniem mienia w sąsiedztwie produktu. Zastrzega się możliwość wprowadzania zmian i aktualizacji niniejszej instrukcji produktu, wraz z instrukcjami, wskazówkami i ostrzeżeniami oraz powiązaną dokumentacją. Aktualne informacje dotyczące produktu można zawsze znaleźć na stronie [documents.dometic.com](http://documents.dometic.com).

## 2 Objaśnienie symboli



### **OSTROŻNIE!**

Wskazuje niebezpieczną sytuację, która – jeśli się jej nie uniknie – może prowadzić do lekkich lub umiarkowanych obrażeń.



### **UWAGA!**

Wskazuje sytuację, która – jeśli się jej nie uniknie – może prowadzić do powstania szkód materialnych.



**WSKAZÓWKA** Dodatkowe informacje dotyczące obsługi produktu.

## 3 Wskazówki bezpieczeństwa

### Podstawowe zasady bezpieczeństwa



#### **OSTROŻNIE! Ryzyko porażenia prądem**

- Nie używać urządzenia, jeśli ma ono widoczne uszkodzenia.
- Urządzenie może być naprawiane wyłącznie przez wykwalifikowany personel. Nieodpowiednio wykonane naprawy mogą być przyczyną znacznych zagrożeń.
- Nie należy odłączać żadnych przewodów w trakcie pracy urządzenia.
- Używać wyłączanie akcesoriów zalecanych przez producenta.
- Nie dokonywać jakichkolwiek modyfikacji ani nie dostosowywać żadnych elementów.





### **OSTROŻNIE! Zagrożenie zdrowia**

- **Urządzenia elektryczne nie są zabawkami.** Urządzenie powinno zawsze znajdować się i być użytkowane poza zasięgiem bardzo małych dzieci.
- Należy dopilnować, aby dzieci nie bawiły się urządzeniem.
- Dzieci nie mogą czyścić i konserwować urządzenia bez nadzoru.



### **UWAGA! Ryzyko uszkodzenia**

- Należy zwrócić uwagę na to, aby inne przedmioty nie mogły spowodować zwarcia przy stykach urządzenia.
- Nie używać urządzenia w wilgotnych warunkach ani nie zanurzać go w jakiegokolwiek cieczy. Przechowywać w suchym miejscu.

## **Bezpieczeństwo podczas montażu urządzenia**



### **OSTROŻNIE! Ryzyko porażenia prądem**

- Montażu i demontażu urządzenia dokonywać może wyłącznie wykwalifikowany personel.
- Zmiażdżone kable mogą spowodować umiarkowane obrażenia.

Przewody należy układać tak, by uniknąć ich uszkodzenia przez drzwi lub maskę silnika.

Jeżeli przewody muszą zostać przeprowadzone przez blaszane ściany lub inne ściany o ostrych krawędziach, należy użyć pustych rurek lub przepustów przewodów.

**Nie** należy układać luźnych albo mocno zgiętych przewodów.

Nie wolno ciągnąć za przewody.



### **OSTROŻNIE! Ryzyko obrażeń**

Podczas ustawiania urządzenia zwracać uwagę na odpowiednie zabezpieczenie wszystkich kabli, aby uniknąć ryzyka potknięcia się.



### **UWAGA! Ryzyko uszkodzenia**

- Nie ustawiać urządzenia w pobliżu źródeł ciepła (ogrzewania, bezpośredniego promieniowania słonecznego, kuchenek gazowych itp.).
- Urządzenie należy umieścić w suchym miejscu, zabezpieczonym przed bryzgami wody.
- Przed uruchomieniem należy porównać dane dotyczące napięcia na tabliczce znamionowej z dostępnym źródłem zasilania.

## **4 Powiązana dokumentacja**



Instrukcję montażu i obsługi można znaleźć w internecie na stronie [qr.dometic.com/be|XVN](http://qr.dometic.com/be|XVN).

## 5 Użytkowanie zgodne z przeznaczeniem

Wyświetlacz służy jako układ monitorowania stanu akumulatora, który umożliwia wyświetlanie i monitorowanie bieżącego stanu naładowania, napięcia i natężenia akumulatora pojazdu.

Wyświetlacz nadaje się do:

- Montażu w pojazdach kempingowych
- Połączenie z ładowarkami akumulatorów, regulatorami ładowania do paneli fotowoltaicznych i przetwornikami
- Zastosowań stacjonarnych lub mobilnych
- Wykorzystywania wewnątrz pomieszczeń

Wyświetlacz **nie** nadaje się do:

- Pracy z zasilaniem sieciowym
- Wykorzystywania na wolnym powietrzu

Niniejszy produkt jest przystosowany wyłącznie do wykorzystywania zgodnie z jego przeznaczeniem oraz zamierzonym zastosowaniem według niniejszej instrukcji.

Niniejsza instrukcja zawiera informacje, które są niezbędne do prawidłowego montażu i/lub obsługi produktu. Nieprawidłowy montaż i/lub niewłaściwa obsługa lub konserwacja powodują niezadawalające działanie i mogą prowadzić do uszkodzeń.

Producent nie ponosi żadnej odpowiedzialności za ewentualne obrażenia lub uszkodzenia produktu wynikłe z następujących przyczyn:

- Nieprawidłowy montaż, złożenie lub podłączenie, w tym zbyt wysokie napięcie
- Niewłaściwa konserwacja lub użycie innych części zamiennych niż oryginalne części zamienne dostarczone przez producenta
- Wprowadzanie zmian w produkcie bez wyraźnej zgody producenta
- Użytkowanie w celach innych niż opisane w niniejszej instrukcji obsługi

Firma Dometic zastrzega sobie prawo do zmiany wyglądu i specyfikacji produktu.

## 6 Montaż

- > Zamontować wyświetlacz w zilustrowany sposób.

 **rys. 1 na stronie 1**

- > Podłączyć wyświetlacz w zilustrowany sposób.

 **rys. 2 na stronie 2**



## 7 Eksploatacja

Postępować następująco:  **rys. 3 na stronie 2**

- > Nacisnąć pokrętko zasilania lub dotknąć ekranu dotykowego, aby włączyć wyświetlacz (**A**).
- > Nacisnąć pokrętko zasilania lub użyć przycisku zasilania, aby przełączyć wyświetlacz do trybu gotowości (**B**).

## Korzystanie z wyświetlacza

 rys. 4 na stronie 3

Poz. w A	Element	Opis
1	Pasek stanu	Wyświetla aktywne funkcje (Bluetooth) podłączonych urządzeń N-BUS, czas i powiadomienia (komunikaty o błędach).
		 Funkcja Bluetooth podłączonych urządzeń N-BUS Świeci na żółto w momencie aktywowania funkcji Bluetooth dla podłączonych urządzeń N-BUS.
		 Sygnalizacja błędów Czerwona kropka na dzwonku oznacza wykrycie błędu. Komunikaty o błędach można wywołać, naciskając dzwonek.
		 Przycisk zasilania Przełącza wyświetlacz w tryb gotowości.
2	Ekran menu	Wyświetla wybrane menu. Jako ekran startowy wyświetlane jest menu główne.  Za pomocą paska menu można wybrać menu główne i menu ustawień, a także menu podłączonych urządzeń.  Menu aktualnie podłączonych urządzeń jest wyświetlane w kolorze białym, menu aktywnych urządzeń (stan „Wł.”) jest wyświetlane w kolorze żółtym, a menu urządzeń, które nie są podłączone, jest wyszarzone. Wyszarzone menu nie są dostępne.
3	Pasek menu	<b>Menu główne</b> Wyświetlane są następujące informacje (patrz rys. 4, B): <ul style="list-style-type: none"><li>• Stan (Wł./Wył.) i napięcie (w V) akumulatora rozruchowego <b>(1)</b></li><li>• Stan ładowarki akumulatora (Tryb gotowości/Zestaw/Absorpcja/Podładowywanie/Wył.) i zasilania (w A) z ładowarki akumulatora <b>(2)</b></li><li>• Stan przetwornicy (Wł./Wył.) i zasilania (w A) z przetwornicy <b>(3)</b></li><li>• Stan regulatora ładowania do paneli fotowoltaicznych (Tryb gotowości/MPPT/Absorpcja/Podładowywanie/Wył.) i zasilania (w A) z regulatora ładowania do paneli fotowoltaicznych <b>(4)</b></li><li>• Stan naładowania akumulatora domowego (schemat obiegu w 5/25 % krokach) z aktualnymi wartościami napięcia (w V) i natężenia (w A) <b>(5)</b></li></ul>

### Menu ustawień



- Bluetooth: Włączanie i wyłączanie funkcji Bluetooth dla podłączonych urządzeń N-BUS z funkcją Bluetooth.
- Tryb cichy: Włączanie i wyłączanie trybu cichego. Przy włączonym trybie cichym wentylator (jeśli jest zamontowany) podłączonych urządzeń N-BUS jest wyłączony, a urządzenia ładują się przy zmniejszonej mocy, aby zapobiec przegrzaniu.
- Wyświetlacz: Ustawianie wyłącznika czasowego (w minutach) do przyciemnienia podświetlenia i przełączania wyświetlacza do trybu gotowości. Ustawianie sygnałów przycisku i sygnałów ostrzegawczych (SYGNAŁ DŹWIĘKOWY).
- Bateria: Ustawianie typu i pojemności znamionowej podłączonego akumulatora domowego.
- Profil ładowania: Ustawianie profilu ładowania odpowiedniego dla podłączonego akumulatora domowego.
- Panele fotowoltaiczne: Ustawianie znamionowej mocy wyjściowej (w Wp) dla podłączonych paneli fotowoltaicznych.
- Data i godzina: Ustawianie daty i godziny.
- Język („Language“): Ustawianie języka.
- N-BUS: Otwieranie przeglądu podłączonych urządzeń N-BUS.



### Menu regulatora ładowania do paneli fotowoltaicznych

Wyświetlane są następujące informacje (patrz rys. 4, C):

- Aktualna wartość napięcia (w V) akumulatora rozruchowego (1)
- Otwarcie **Hist.** zapewnia przegląd dostaw energii słonecznej z ostatnich 3 tygodni. (2)
- Dzienna produkcja (w Wh) podłączonych paneli fotowoltaicznych (3)
- Stan regulatora ładowania do paneli fotowoltaicznych (Tryb gotowości/MPPT/Absorpcja/Podładowywanie/Wył.) (4)
- Stan naładowania akumulatora domowego (schemat obiegu w 5/25 % krokach) z aktualnymi wartościami napięcia (w V) i natężenia (w A) (5)



### Menu ładowarki akumulatora

Wyświetlane są następujące informacje (patrz rys. 4, D):

- Stan ładowarki akumulatora (Tryb gotowości/Zestaw/Absorpcja/Podładowywanie/Wył.) (1)
- Napięcie (w V) akumulatora rozruchowego (2)
- Stan naładowania akumulatora domowego (schemat obiegu w 5/25 % krokach) z aktualnymi wartościami napięcia (w V) i natężenia (w A) (3)



### Menu akumulatora pokładowego

Wyświetlane są następujące informacje (patrz rys. 4, E):

- Stan akumulatora (Wł./Wyt.) i czas do pełnego naładowania/rozładowania (1)
- Pojemność akumulatora w Wh (2)
- Stan akumulatora (maksymalna pojemność w %) (3)
- Analiza temperatury akumulatora (OK, Wysoka lub Niska) (4)
- Stan naładowania akumulatora domowego (w %) z aktualnymi wartościami napięcia (w V) i natężenia (w A) (5)
- Jeśli w sieci N-BUS jest podłączony więcej niż jeden akumulator: Otwarcie **Hist.** zapewnia przegląd stanu i temperatury pojedynczego akumulatora dla maksymalnie 4 akumulatorów w sieci (nie pokazano)



### Menu przetwornicy

Wyświetlane są następujące informacje (patrz rys. 4, F):

- Stan przetwornicy (Wł./Wyt.) (1)
- Maksymalna moc przepięcia (w W) i aktualne napięcie wyjściowe (2)
- Stan naładowania akumulatora domowego (w %) z aktualną wartością napięcia (w V) (3)

## 8 Czyszczenie i konserwacja



### UWAGA! Ryzyko uszkodzenia

- Do czyszczenia nie używać agresywnych środków czyszczących ani twardych przedmiotów, gdyż mogą one uszkodzić urządzenie.
  - Nie używać środków czyszczących zawierających amoniak lub alkohol.
  - Nigdy nie spryskiwać ani nie polewać ekranu dotykowego lub obudowy cieczą.
- > Ekran dotykowy czyścić okrężnymi ruchami czystą i suchą ściereczką z mikrofibry. W razie konieczności ściereczkę z mikrofibry można lekko zwilżyć.
- > Od czasu do czasu należy czyścić obudowę wilgotną ściereczką.

## 9 Utylizacja



Opakowanie należy wyrzucić do odpowiedniego pojemnika na odpady do recyklingu. Szczegółowe informacje na temat utylizacji produktu zgodnie z obowiązującymi przepisami można uzyskać w lokalnym zakładzie recyklingu lub u specjalistycznego dystrybutora. Produkt można zutylizować nieodpłatnie.

Usuwanie danych osobowych: Jeśli produkt zawiera nośnik danych, przed utylizacją produktu należy usunąć z nośnika wszelkie dane osobowe.

## 1 Dôležité oznámenia

Dôkladne si prečítajte tento návod a dodržiavajte všetky pokyny, usmernenia a varovania uvedené v tomto návode k výrobku, aby bolo zaručené, že výrobok bude vždy správne nainštalovaný, používaný a udržiavaný. Tento návod **MUSÍ** zostať priložený k výrobku.

Používaním tohto výrobku týmto potvrdzujete, že ste si dôkladne prečítali všetky pokyny, usmernenia a varovania a že rozumiete a súhlasíte s dodržiavaním všetkých uvedených podmienok. Súhlasíte, že tento výrobok budete používať iba v súlade so zamýšľaným použitím a v súlade s pokynmi, usmerneniami a varovania uvedenými v tomto návode k výrobku, ako aj v súlade so všetkými platnými zákonmi a nariadeniami. V prípade, že si neprečítate a nebudete sa riadiť pokynmi a varovaniami uvedenými v tomto návode, môže mať za následok vaše poranenie alebo poranenie iných osôb, poškodenie vášho výrobku alebo poškodenie majetku v jeho blízkosti. Tento návod na obsluhu výrobku vrátane pokynov, usmernení a varovaní, a súvisiaca dokumentácia môže podliehať zmenám a aktualizáciám. Najaktuálnejšie informácie o výrobku nájdete na adrese [documents.dometic.com](http://documents.dometic.com).

## 2 Vysvetlenie symbolov



### **UPOZORNENIE!**

Označuje nebezpečnú situáciu, ktorej následkom môže byť malé alebo stredne ťažké zranenie, ak sa jej nezabráni.



### **POZOR!**

Označuje situáciu, ktorej následkom môže byť poškodenie majetku, ak sa jej nezabráni.



**POZNÁMKA** Doplnujúce informácie týkajúce sa obsluhy produktu.

## 3 Bezpečnostné pokyny

### Základy bezpečnosti



#### **UPOZORNENIE! Nebezpečenstvo úrazu elektrickým prúdom**

- Keď zariadenie vykazuje viditeľné poškodenia, nesmiete ho uvádzať do prevádzky.
- Toto zariadenie nechajte opraviť len kvalifikovaným personálom. Nesprávne opravy môžu zapríčiniť vážne riziká.
- Neodpájajte žiadne káble, pokiaľ je zariadenie ešte v prevádzke.
- Používajte výlučne príslušenstvo odporúčané výrobcom.
- Žiadnym spôsobom neupravujte ani neprispôbujte žiadne komponenty.



#### **UPOZORNENIE! Nebezpečenstvo ohrozenia zdravia**

- **Elektrické zariadenia nie sú detské hračky.** Zariadenie vždy uchovávajte a používajte mimo dosahu veľmi malých detí.

- Dohliadnite na to, aby sa deti nehrali so zariadením.
- Čistenie a bežnú údržbu nesmú vykonávať deti bez dozoru.



### **POZOR! Nebezpečenstvo poškodenia**

- Zabezpečte, aby ostatné objekty nemohli spôsobiť skrat na kontaktoch zariadenia.
- Zariadenie nepoužívajte vo vlhkých podmienkach ani ho neponárajte do žiadnych kvapalín. Skladujte ho na suchom mieste.

## **Bezpečná inštalácia zariadenia**



### **UPOZORNENIE! Nebezpečenstvo úrazu elektrickým prúdom**

- Montáž a demontáž zariadenia smú vykonávať len kvalifikovaní pracovníci.
- Privreté káble môžu byť príčinou stredne ťažkých poranení.

Káble uložte tak, aby sa nepoškodili dverami alebo kapotou motora.

Keď sa vodiče musia viesť cez plechové steny alebo iné steny s ostrými hranami, použite prázdne rúrky alebo káblové priechodky.

Káble **ne**ukladajte voľne alebo príliš ostro zalomené.

Neťahajte za káble.



### **UPOZORNENIE! Nebezpečenstvo poranenia**

Pri umiestňovaní zariadenia sa ubezpečte, že všetky káble sú dostatočne zabezpečené, aby sa prešlo akémukoľvek nebezpečenstvu zakopnutia.



### **POZOR! Nebezpečenstvo poškodenia**

- Neumiestňujte zariadenie do blízkosti zdrojov tepla (ohrievače, priame slnečné žiarenie, plynové rúry atď.).
- Zariadenie umiestnite na suchom mieste, ktoré je chránené pred striekajúcou vodou.
- Pred uvedením do prevádzky porovnajte, či sa údaje o napätí na typovom štítiku zhodujú s existujúcim zdrojom napätia.

## **4 Súvisiace dokumenty**



Návod na montáž a uvedenie do prevádzky nájdete online na adrese [gr.dometic.com/bejXVN](http://gr.dometic.com/bejXVN).

## **5 Používanie v súlade s určením**

Displej je určený ako monitor batérie na zobrazenie a monitorovanie aktuálneho stavu nabitia, napätia a prúdu batérie vozidla.

Displej je vhodný pre:

- montáž do rekreačných vozidiel
- Pripojenie k nabíjačkám batérií, solárnym regulátorom nabíjania a meničom
- stacionárne alebo mobilné použitie
- použitie v interiéri

Zariadenie **nie je** vhodné pre:

- prevádzku v elektrickej sieti
- použitie v exteriéri

Tento výrobok je vhodný iba na zamýšľané použitie a použitie v súlade s týmto návodom.

Tento návod obsahuje informácie, ktoré sú nevyhnutné pre správnu inštaláciu a/alebo obsluhu výrobku. Chybná inštalácia a/alebo nesprávna obsluha či údržba bude mať za následok neuspokojivý výkon a možnú poruchu.

Výrobca nenesie žiadnu zodpovednosť za akékoľvek poranenia či škody na výrobku spôsobené:

- nesprávnou inštaláciou alebo pripojením vrátane nadmerného napätia
- nesprávnou údržbou alebo použitím iných ako originálnych náhradných dielov poskytnutých výrobcom
- Zmeny produktu bez výslovného povolenia výrobcu
- Použitie na iné účely než na účely opísané v návode

Firma Dometic si vyhradzuje právo na zmenu vzhľadu a technických parametrov výrobku.

## 6 Montáž

- > Pripojte displej podľa obrázku.

 **obr. 1** na strane 1

- > Pripojte displej podľa obrázku.

 **obr. 2** na strane 2

## 7 Obsluha

Postupujte nasledovne:  **obr. 3** na strane 2



- > Stlačením gombíka napájania alebo ťuknutím na dotykovú obrazovku zapnite displej **(A)**.
- > Stlačením gombíka napájania alebo pomocou tlačidla napájania prepnete displej do pohotovostného režimu **(B)**.

## Používanie displeja

 **obr. 4** na strane 3

POS (poloha) v bode A	Dielec	Opis
1	Stavová lišta	Zobrazuje aktívne funkcie (Bluetooth) pripojených zariadení N-BUS (N-zbernica), čas a oznámenia (chybové hlásenia).



POS (poloha) v bode A	Dielec	Opis
		Funkcia Bluetooth pripojených zariadení N-BUS Rozsvieti sa nažltlo, hneď ako sa aktivuje funkcia Bluetooth pripojených zariadení N-BUS.
		Signalizácia chyby Červená bodka na zvončeku znamená, že bola zistená chyba. Chybové hlásenia možno vyvolať stlačením zvončeka.
		Tlačidlo zapínania (Power) Prepne displej do pohotovostného režimu.
2	Zobrazenie ponuky	Zobrazí zvolenú ponuku. Ako úvodná obrazovka sa zobrazí hlavná ponuka.  Prostredníctvom panela s ponukami je možné vybrať hlavnú ponuku a ponuku nastavení, ako aj ponuky pre pripojené zariadenia.  Ponuka pre aktuálne pripojené zariadenia sa zobrazí nabiele, ponuka pre aktívne zariadenia (stav „On“ (zap.)) sa zobrazí nažltlo a ponuka pre zariadenia, ktoré nie sú pripojené, je sivá. Neaktívne (sivé) ponuky nie sú voliteľné.
3	Panel s ponukami	<p><b>Hlavná ponuka</b></p> <p>Zobrazí sa nasledujúce hlásenie (pozri obr. <b>4</b>, <b>B</b>):</p> <ul style="list-style-type: none"> <li>• Stav (zap./vyp.) a napätie (vo V) štartovacej batérie <b>(1)</b></li> <li>• Stav nabíjačky batérie (pohotovostný režim/hromadný režim/absorpcia/vol'ná/vypnutá) a napájanie (v A) z nabíjačky batérie <b>(2)</b></li> <li>• Stav meniča (Zap./Vyp.) a napájania (v A) z meniča <b>(3)</b></li> <li>• Stav regulátora solárneho nabitia (pohotovostný režim/MPPT/absorpcia/kolíšanie/vypnuté) a napájania (v A) z regulátora solárneho nabitia <b>(4)</b></li> <li>• Stav nabitia batérie domu (kruhová schéma v 5/25 % krokoch) s aktuálnymi hodnotami napätia (vo V) a prúdu (v A) <b>(5)</b></li> </ul>

### Ponuka Nastavenia



- Bluetooth: Aktivácia alebo deaktivácia funkcie bluetooth pripojených zariadení N-BUS s funkciou bluetooth.
- Tichý režim: Aktivácia alebo deaktivácia tichého režimu. Ak je aktivovaný tichý režim, ventilátor (ak je prítomný) pripojených zariadení N-BUS sa vypne a zariadenia sa nabíjajú pri zníženom výkone, aby sa zabránilo prehriatiu.
- Displej: Nastavenie časovača (v min) na stlmenie podsvietenia a prepnutie displeja do pohotovostného režimu. Nastavenie tlačidla a výstražných tónov (PÍPNU-TIE).
- Batéria: Nastavenie typu a menovitej kapacity batérie pripojeného domu.
- Profily nabíjania: Nastavenie nabíjacieho profilu vhodného pre pripojenú batériu domu.
- Solárne panely: Nastavenie menovitého výkonu (vo Wp) pre pripojené solárne panely.
- Dátum a čas: Zmena dátumu a času.
- Jazyk („Language“): Nastavenie jazyka.
- N-BUS: Otvorenie prehľadu pripojených zariadení N-BUS.



### Solárny regulátor nabíjania (ponuka)

Zobrazí sa nasledujúce hlásenie (pozri obr. **4**, **C**):

- Prúdová hodnota pre napätie (vo V) štartovacej batérie **(1)**
- Otvorená **Hist.** pre prehľad o solárnej energii dodanej za posledné 3 týždne. **(2)**
- Denný výkon (vo Wh) pripojených solárnych panelov **(3)**
- Stav regulátora solárneho nabitia (pohotovostný režim/MPPT/absorpcia/kolisanie/vypnutá) **(4)**
- Stav nabitia batérie domu (kruhová schéma v 5/25 % krokoch) s aktuálnymi hodnotami napätia (vo V) a prúdu (v A) **(5)**



### Ponuka nabíjačky batérie

Zobrazí sa nasledujúce hlásenie (pozri obr. **4**, **D**):

- Stav nabíjačky batérie (pohotovostný režim/hromadný režim/absorpcia/kolisanie/vypnutá) **(1)**
- Napätie (vo V) štartovacej batérie **(2)**
- Stav nabitia batérie domu (kruhová schéma v 5/25 % krokoch) s aktuálnymi hodnotami napätia (vo V) a prúdu (v A) **(3)**



#### Ponuka Prevádzková batéria

Zobrazí sa nasledujúce hlásenie (pozri obr. **4**, **E**):

- Stav batérie (zap./vyp.) a čas úplného nabitia/vybitia **(1)**
- Kapacita batérie vo Wh **(2)**
- Stav batérie (maximálna kapacita v %) **(3)**
- Analýza teploty batérie (OK, vysoká alebo nízka) **(4)**
- Stav nabitia batérie domu (v %) s aktuálnymi hodnotami napätia (v) a prúdu (v A) **(5)**
- Ak je v sieti N-BUS pripojených viac batérií: Otvorená **Hist.** pre prehľad stavu jednotlivých batérií a teploty batérie až pre 4 batérie v sieti (nie je zobrazené)



#### Ponuka invertora

Zobrazí sa nasledujúce hlásenie (pozrite obr. **4**, **F**):

- Stav meniča (zap./vyp.) **(1)**
- Maximálny prepätie (vo W) a prúdové výstupné napätie **(2)**
- Stav nabitia batérie domu (v %) s aktuálnou hodnotou napätia (vo V) **(3)**

## 8 Čistenie a údržba



### POZOR! Nebezpečenstvo poškodenia

- Na čistenie nepoužívajte ostré čistiace prostriedky alebo tvrdé predmety, pretože môžu poškodiť zariadenie.
  - Nepoužívajte čistiace prostriedky s obsahom amoniaku alebo alkoholu.
  - Nikdy nestriekajte ani nelejte tekutinu priamo na dotykový displej alebo puzdro.
- > Dotykovú obrazovku displeja čistíte s pomocou čistej a suchej mikrovláknovej handričky s malými krúživými pohybmi. Ak je to potrebné, mikrovláknovú handričku jemne navlhčíte.
- > Zariadenie príležitostne vyčistíte navlhčenou handričkou.

## 9 Likvidácia



Obalový materiál dávajte podľa možnosti do príslušného recyklovateľného odpadu. Informujte sa v najbližšom recyklačnom stredisku alebo u vášho špecializovaného predajcu o likvidácii výrobku v súlade s príslušnými predpismi týkajúcimi sa likvidácie. Výrobok je možné bezplatne zlikvidovať.

Vymazanie osobných údajov: Ak výrobok obsahuje dátové úložisko, pred likvidáciou výrobku z neho vymažte všetky osobné údaje.

# Čeština

## 1 Důležité poznámky

Pečlivě si prosím přečtěte a dodržujte všechny pokyny, směrnice a varování obsažené v tomto návodu k výrobku, abyste měli jistotu, že výrobek budete vždy správně instalovat, používat a udržovat. Tyto pokyny MUSÍ být uschovány v blízkosti výrobku.

Používáním výrobku tímto potvrzujete, že jste si pečlivě přečetli všechny pokyny, směrnice a varování a že rozumíte podmínkám uvedeným v tomto dokumentu a souhlasíte s nimi. Souhlasíte s používáním tohoto výrobku pouze k určenému účelu a použití a v souladu s pokyny, směrnicemi a varováními uvedenými v tomto návodu k výrobku a v souladu se všemi příslušnými zákony a předpisy. Pokud si nepřečtete a nebudete dodržovat zde uvedené pokyny a varování, může to vést ke zranění vás i ostatních, poškození vašeho výrobku nebo poškození jiného majetku v okolí. Tento návod k výrobku, včetně pokynů, směrnic a varování a související dokumentace může být předmětem změn a aktualizací. Aktuální informace o výrobku naleznete na adrese [documents.domestic.com](https://documents.domestic.com).

## 2 Vysvětlení symbolů



### UPOZORNĚNÍ!

Označuje nebezpečnou situaci, která, pokud se jí nezabrání, může mít za následek lehké nebo středně těžké zranění.



### POZOR!

Označuje nebezpečnou situaci, která, pokud se jí nezabrání, může mít za následek majetkové škody.



**POZNÁMKA** Doplnující informace týkající se obsluhy výrobku.

## 3 Bezpečnostní pokyny

### Základní bezpečnost



#### UPOZORNĚNÍ! Nebezpečí usmrcení elektrickým proudem

- V případě, že je přístroj viditelně poškozen, nesmíte ho používat.
- Opravy tohoto zařízení směřj provádět pouze kvalifikovaní pracovníci. Nesprávné opravy mohou způsobit značné nebezpečí.
- Neodpojujte žádné kabely, dokud je přístroj ještě v provozu.
- Používejte pouze výrobcem doporučené příslušenství.
- Nijak neupravujte ani nepřizpůsobujte žádnou ze součástí.



#### UPOZORNĚNÍ! Nebezpečí ohrožení zdraví

- **Elektrické přístroje nejsou hračky pro děti!** Výrobek vždy ukládejte a používejte mimo dosah velmi malých dětí.
- Děti musejí být pod dohledem tak, aby si se zařízením nehrály.

- Čištění a běžnou údržbu nesmějí provádět děti bez dozoru.



### **POZOR! Nebezpečí poškození**

- Zajistěte, aby jiné předměty nemohly způsobit zkrat na kontaktech zařízení.
- Příklad: Přístroj nepoužívejte ve vlhkém prostředí ani jej neponořujte do žádné kapaliny. Uchovávejte na suchém místě.

## **Bezpečná instalace spotřebiče**



### **UPOZORNĚNÍ! Nebezpečí usmrcení elektrickým proudem**

- Instalaci a odstranění přístroje směřují provádět pouze kvalifikovaní pracovníci.
- Přivřené kabely mohou mít za následek středně těžké zranění.

Kabely položte tak, aby nemohly být poškozeny dveřmi nebo kapotou.

Používejte trubky nebo průchodky kabelů, pokud musíte vést kabely plechovými stěnami nebo jinými stěnami s ostrými hranami.

**Nepokládejte** kabely volně nebo ostře zalomené.

Netahejte za rozvody a vodiče.



### **UPOZORNĚNÍ! Riziko zranění**

Při umísťování přístroje se ujistěte, že všechny kabely jsou řádně zajištěny, aby se předešlo jakémukoli nebezpečí zakopnutí.



### **POZOR! Nebezpečí poškození**

- Zařízení neumísťujte do blízkosti zdrojů tepla (topných těles, přímého slunečního záření, plynových sporáků apod.).
- Umístěte přístroj na suchém místě chráněném před stříkající vodou.
- Před uvedením do provozu porovnejte údaj o napětí na typovém štítku se stávajícím zdrojem napájení.

## **4 Související dokumenty**



Návod k montáži a obsluze naleznete online na adrese [qr.dometic.com/bejXVN](http://qr.dometic.com/bejXVN).

## **5 Určené použití**

Displej slouží jako monitor baterie, na kterém lze zobrazit a monitorovat aktuální stav nabití, napětí a proudu baterie vozidla.

Displej je vhodný pro:

- Instalace v rekreačních vozidlech

- Připojení k nabíječkám baterie, řídicím jednotkám solárního nabíjení a měničům
- Stacionární nebo mobilní použití
- Použití v interiéru

Displej se **nehodí** pro:

- Síťový provoz
- Venkovní použití

Tento výrobek je vhodný pouze k určenému účelu a použití v souladu s těmito pokyny.

Tento návod obsahuje informace, které jsou nezbytné k řádné instalaci a/nebo použití výrobku. Nesprávná instalace a/nebo nevhodné použití či údržba povedou k neuspokojivému výkonu a možné závadě.

Výrobce nepřejímá žádnou odpovědnost za jakékoli zranění nebo poškození výrobku vyplývající z následujících:

- Nesprávné instalace, sestavení nebo připojení včetně nadměrného napětí
- Nesprávná údržba nebo použití jiných náhradních dílů než originálních dílů dodaných výrobcem
- Úpravy výrobku bez výslovného souhlasu výrobce
- Použití k jiným účelům, než jsou popsány v tomto návodu

Společnost Dometic si vyhrazuje právo změnit vzhled a specifikace výrobku.

## 6 Instalace

- > Namontujte displej podle obrázku.

 **obr. 1** na stránce 1

- > Připojte displej podle obrázku:

 **obr. 2** na stránce 2

## 7 Použití



Postupujte takto:  **obr. 3** na stránce 2

- > Zapněte displej stisknutím knoflíku napájení nebo klepněte na dotykovou obrazovku **(A)**.
- > Stisknutím knoflíku napájení nebo použitím tlačítka napájení přepnete displej do pohotovostního režimu **(B)**.

## Použití displeje

 **obr. 4** na stránce 3

Pozice v A	Součást	Popis
1	Stavový panel	 <p>Zobrazuje aktivní funkce (Bluetooth) připojených zařízení N-BUS, čas a oznámení (chybové zprávy).</p> <p>Funkce Bluetooth připojených zařízení N-BUS</p> <p>Rozsvítí se žlutě, jakmile je funkce Bluetooth připojených zařízení N-BUS aktivována.</p>

Pozice v A	Součást	Popis
		Indikace poruch Červená tečka na zvonku označuje, že byla detekována chyba. Chybovou zprávu lze vyvolat stisknutím zvonku.
		tlačítko napájení Přepne displej do pohotovostního režimu.
2	Nabídka displeje	Zobrazí vybranou nabídku. Na úvodní obrazovce je zobrazena hlavní nabídka.  Na panelu nabídky lze zvolit hlavní nabídku i nabídku nastavení, včetně nabídek pro připojená zařízení.  Nabídka aktuálně připojených zařízení je zobrazena bíle, nabídka pro aktivní zařízení (stav „Zapnuto“) je zobrazena žlutě a nabídka pro zařízení, která nejsou připojena, je zbarvena šedě. Šedé nabídky nelze vybrat.
		<b>Hlavní nabídka</b> Zobrazuje následující informace (viz obr. 4, B): <ul style="list-style-type: none"> <li>• Stav (zapnuto/vypnuto) a napětí (ve volttech) startovací baterie (1)</li> <li>• Stav nabíječky baterie (Pohot. režim/Hromadné/Absorpce/Float/Vypnuto) a zdroj napájení (v ampérech) nabíječky baterie (2)</li> <li>• Stav měniče (zapnuto/vypnuto) a zdroj napájení (v ampérech) měniče (3)</li> <li>• Stav řídicí jednotky solárního nabíjení (Pohot. režim/MPPT/Absorpce/Float/Vypnuto) a zdroj napájení (v ampérech) řídicí jednotky solárního nabíjení (4)</li> <li>• Stav nabíť domovní baterie (kruhové schéma v 5/25 % krocích) s aktuálními hodnotami napětí (ve volttech) a proudu (v ampérech) (5)</li> </ul>
3	Panel nabídky	<b>Nabídka nastavení</b> <ul style="list-style-type: none"> <li>• Bluetooth: Zapnutí nebo vypnutí funkce Bluetooth připojených zařízení N-BUS s funkcí Bluetooth.</li> <li>• Tichý režim: Zapnutí nebo vypnutí tichého režimu. Je-li tichý režim zapnutý, ventilátor (je-li přítomen) připojených zařízení N-BUS je vypnutý a zařízení se nabíjejí za sníženého napětí, aby nedošlo k přehřátí.</li> <li>• Displej: Nastavení časovače (v minutách) pro ztlumení podsvícení a přepnutí displeje do pohotovostního režimu. Nastavení signalizace tlačítek a tónu výstrahy (BEEP).</li> <li>• Baterie: Nastavení typu a jmenovité kapacity připojené domovní baterie.</li> <li>• Profil nabíjení: Nastavení profilu nabíjení vhodného pro připojenou domovní baterii.</li> <li>• Solární panely: Nastavení jmenovitého výkonu (v jednotkách Wp) připojených solárních panelů.</li> <li>• Datum a čas: Nastavení data a času.</li> <li>• Jazyk („Language“): Nastavení jazyka.</li> <li>• N-BUS: Otevře přehled připojených zařízení N-BUS.</li> </ul>



### Nabídka jednotky solárního nabíjení

Zobrazuje následující informace (viz obr. 4, C):

- Aktuální hodnotu napětí (ve voltech) startovací baterie (1)
- Otevřením **Hist.** zobrazíte přehled dodané solární energie za poslední 3 týdny. (2)
- Denní výkon (v jednotkách Wh) připojených solárních panelů (3)
- Stav řídicí jednotky solárního nabíjení (Pohot. režim/MPPT/Absorpce/Float/Vypnuto) (4)
- Stav nabití domovní baterie (kruhové schéma v 5/25 % krocích) s aktuálními hodnotami napětí (ve voltech) a proudu (v ampérech) (5)



### Nabídka nabíječky baterie

Zobrazuje následující informace (viz obr. 4, D):

- Stav nabíječky baterie (Pohot. režim/Hromadné/Absorpce/Float/Vypnuto) (1)
- Napětí (ve voltech) startovací baterie (2)
- Stav nabití domovní baterie (kruhové schéma v 5/25 % krocích) s aktuálními hodnotami napětí (ve voltech) a proudu (v ampérech) (3)



### Nabídka domovní baterie

Zobrazuje následující informace (viz obr. 4, E):

- Stav baterie (zapnuto/vypnuto) a čas do úplného nabití/vybití (1)
- Kapacita baterie v jednotkách Wh (2)
- Stav baterie (maximální kapacita v %) (3)
- Analýza teploty baterie (OK, vysoká nebo nízká) (4)
- Stav nabití domovní baterie (v %) s aktuálními hodnotami napětí (ve voltech) a proudu (v ampérech) (5)
- Pokud je do sítě N-BUS zapojena více než jedna baterie: Otevřením **Hist.** zobrazíte přehled stavu a teploty jednotlivých baterií až pro 4 baterie v síti (není zobrazeno)



### Nabídka měniče

Zobrazuje následující informace (viz obr. 4, E):

- Stav měniče (zapnuto/vypnuto) (1)
- Maximální přepětí proudu (ve wattech) a aktuální výstupní napětí (2)
- Stav nabití domovní baterie (v %) s aktuálními hodnotou napětí (ve voltech) (3)

## 8 Čištění a péče



### POZOR! Nebezpečí poškození

- Při čištění nepoužívejte abrazivní čisticí prostředky ani tvrdé předměty, protože by mohlo dojít k poškození zařízení.
- Nepoužívejte čisticí prostředky obsahující čpavek nebo alkohol.
- Nikdy nestříkejte ani nelijte tekutinu přímo na dotykový displej nebo kryt.



- > Čistěte dotykovou obrazovku čistým a suchým hadříkem z mikrovlákna malými krouživými pohyby. V případě potřeby utěrku z mikrovlákna mírně navlhčete.
- > Příležitostně vyčistěte kryt zvlhčenou utěrkou.

## 9 Likvidace



Kdekoli je to možné, tříděte obalový materiál do příslušných kontejnerů. Informace o likvidaci výrobku v souladu s platnými předpisy pro likvidaci vám sdělí místní recyklační středisko nebo specializovaný prodejce. Výrobek lze zlikvidovat bezplatně.

**Odstranění osobních údajů:** Pokud výrobek obsahuje datové úložiště, před likvidací výrobku z něj vymažte všechny osobní údaje.

# Magyar

## 1 Fontos információk

A termék mindenkor szakszerű telepítése, használata és karbantartása érdekében kérjük figyelmesen olvassa el az ebben a termék kézikönyvben található utasításokat, irányleveket és figyelmeztetéseket, valamint mindig tartsa be ezeket. Ezt az útmutatót a termék közelében KELL tartani.

A termék használatba vételével Ön kijelenti hogy figyelmesen elolvasta az összes utasítást, iránylevet és figyelmeztetést, valamint megértette és elfogadja az itt leírt szerződési feltételeket. Ön elfogadja, hogy kizárólag a rendeltetésének megfelelő célra és a jelen termék kézikönyvben leírt útmutatásoknak, irányleveknek és figyelmeztetéseknek, valamint a hatályos törvényeknek és szabályozásoknak megfelelően használja ezt a terméket. Az itt leírt utasítások és figyelmeztetések elolvasásának és betartásának elmulasztása saját és mások sérüléséhez, a termék vagy a közelben található más anyagi javak károsodásához vezethet. Ez a termék kézikönyv és a benne található utasítások, iránylevek és figyelmeztetések, valamint a kapcsolódó dokumentációk módosulhatnak és frissülhetnek. Naprakész termékinformációkért látogasson el a következő honlapra: [documents.dometic.com](http://documents.dometic.com).

## 2 Szimbólumok magyarázata



### VIGYÁZAT!

Veszélyes helyzetet jelöl, amely könnyű vagy mérsékelt sérülést okozhat, ha nem kerülik el.



### FIGYELEM!

Olyan helyzetet jelöl, amely vagyoni kárt okozhat, ha nem kerülik el.



**MEGJEGYZÉS** A termék kezelésére vonatkozó kiegészítő információk.

## 3 Biztonsági útmutatások

### Alapvető biztonság



#### VIGYÁZAT! Áramütés miatti veszély

- Ha a készüléken látható sérülések vannak, akkor a készüléket nem szabad üzembe helyezni.
- A készüléket csak szakképzett személlyel javíttassa. A helytelen javítások jelentős veszélyeket okozhatnak.
- Ne oldjon le kábeleket, ha a készülék még üzemel.
- Kizárólag a gyártó által engedélyezett tartozékokat használja.
- Semmilyen módon nem módosítsa, vagy ne változtassa meg egyik komponenst sem.



#### VIGYÁZAT! Egészségkárosodás veszélye

- **Az elektromos berendezések nem játékszerek.** Úgy tárolja és használja a készüléket, hogy a kisgyermek ne férhessenek hozzá.

- A gyermekeket felügyelni kell annak érdekében, hogy ne játsszanak a készülékkel.
- A tisztítást és a felhasználói karbantartást felügyelet nélküli gyermekek nem végezhetik.



#### **FIGYELEM! Károsodás veszélye**

- Ügyeljen arra, hogy más tárgyak ne okozhassanak rövidzárlatot a készülék érintkezőinél.
- Ne használja a készüléket nedves körülmények között, és ne merítse bele semmilyen folyadékba. Száraz helyen tárolja.

## **A készülék biztonságos telepítése**



#### **VIGYÁZAT! Áramütés miatti veszély**

- A készülék beszerelését és eltávolítását csak szakképzett személyzet végezheti.
- A becsípődött kábelek mérsékelt sérüléseket okozhatnak.

A vezetékeket úgy vezesse, hogy azokat ajtók vagy motorháztetők ne sérthessék meg.

Ha vezetékeket lemezburkolatokon vagy más éles peremű falakon kell átvezetnie, akkor használjon csöveket vagy átvezetőket.

**Ne** fektesse a vezetékeket lazán vagy élesen megtörve.

A vezetékekre ne fejtessen ki húzóerőt.



#### **VIGYÁZAT! Sérülés kockázata**

A készülék pozicionálásakor az elbotlásveszély minden formájának elkerülése érdekében gondoskodjon a kábelek megfelelő rögzítéséről.



#### **FIGYELEM! Károsodás veszélye**

- Ne helyezze a készüléket hőforrások közelébe (fűtés, erős napsugárzás, gázkazán, stb.).
- A készüléket száraz és fröccsenő víz ellen védett helyen állítsa fel.
- Üzembe helyezés előtt hasonlítsa össze a feszültségadatokat az adattáblán a meglévő energiaellátással.

## **4 Vonatkozó dokumentumok**



A beszerelési és használati útmutatót online a következő címen találhatja meg:  
[qr.dometic.com/bejXVN](http://qr.dometic.com/bejXVN).

## **5 Rendeltetészerű használat**

A kijelző egy akkumulátorfelügyelő, amely a töltés, a feszültség és a jármű akkumulátorának áramerősségének jelenlegi állapotát jeleníti meg és figyel.

A kijelző a következő célokra alkalmas:

- Beszerelés lakóautóba
- Kapcsolat akkumulátortöltőkhöz, napelemes töltésszabályozókhoz és inverterekhez
- Helyhez kötött vagy mobil használat
- Beltéri használat

A kijelző a következő célokra **nem** alkalmas:

- Elektromos hálózati üzemeltetés
- Kültéri használatra

Ez a termék az itt leírt utasításoknak megfelelő rendeltetésszerű használatra alkalmas.

Ez a kézikönyv olyan információkat nyújt, amelyek a termék szakszerű telepítéséhez és/vagy üzemeltetéséhez szükségesek. A hibás telepítés és/vagy a szakszerűtlen üzemeltetés vagy karbantartás elégtelen teljesítményhez és potenciálisan meghibásodáshoz vezethet.

A gyártó nem vállal felelősséget a termék olyan károsodásáért, vagy sérülésekért, amelyek a következőkre vezethetők vissza:

- Hibás beszerelés, összeszerelés vagy csatlakoztatás, ideértve a túlfeszültséget is
- Helytelen karbantartás, vagy a gyártó által szállított eredeti cserealkatrészekről eltérő cserealkatrészek használata
- A termék kifejezett gyártói engedély nélküli módosítása
- Az útmutatóban leírt céloktól eltérő felhasználás

A Dometic fenntartja a termék megjelenésének és specifikációjának módosítására vonatkozó jogát.

## 6 Szerelés

- > A kijelzőt az ábrán látható módon szerelje fel.

 **1. ábra, 1. oldal**

- > A kijelzőt az ábrán látható módon csatlakoztassa.

 **2. ábra, 2. oldal**

## 7 Üzemeltetés

A következő módon járjon el:  **3. ábra, 2. oldal**

- > Nyomja meg a külső be-/kikapcsoló gombot vagy érintse meg az érintőképernyőt a kijelző bekapcsolásához **(A)**.
- > Nyomja meg a külső be-/kikapcsoló gombot vagy használja a be-/kikapcsoló gombot a kijelző készenléti üzemmódba helyezéséhez **(B)**.

### A kijelző használata

 **4. ábra, 3. oldal**

**Poz. az SzerkezetLeírás**  
**A ábrán elem**

A csatlakoztatott N-BUS készülékek aktív funkcióit (Bluetooth), az időt és az értesítéseket (hibaüzenetek) mutatja.



A csatlakoztatott N-BUS készülékek Bluetooth funkciója

Sárgán világít, amint a csatlakoztatott N-BUS készülékek Bluetooth funkcióját aktiválják.

1 Állapotsor



Hibajelzés

A harangnál egy piros pötty jelzi, ha hibát észlel a rendszer. A hibaüzenetek a harang megnyomásával érhetőek el.



Be-/kikapcsoló gomb

Készenléti üzemmódba állítja a kijelzőt.

2 A menü megjelenítése

A kiválasztott menüt jeleníti meg.  
Kezdőképernyőként a főmenüt jeleníti meg.

A menüsávval a fő- és beállítások menü, valamint a csatlakoztatott készülékek menüje választható ki.

A jelenleg csatlakoztatott készülékek menüje fehéren, az aktív készülékeké (állapotuk „Be”) sárgán, a nem csatlakozó készülékeké pedig szürkén jelenik meg. A szürkén megjelenő menük nem választhatók ki.

**Főmenü**

3 Menüsáv



A következők jelennek meg (lásd: . ábra **4. B**):

- Az indítóakkumulátor állapota (Be/Ki) és feszültsége (voltban) **(1)**
- Az akkumulátortöltő állapota (Készenlét/Tömeges/Elnyelés/Lebegés/Ki) és a tápellátás (A) az akkumulátortöltőről **(2)**
- Inverter állapota (Be/Ki) és a tápellátás (A) az inverterről **(3)**
- A napelemes töltésszabályozó állapota (Készenlét/MPPT/Elnyelés/Lebegés/Ki) és a tápellátás (A) a napelemes töltésszabályozóról **(4)**
- A házi akkumulátor töltöttségi állapota (kördiagram 5/25 % léptékkel) a feszültség (voltban) és az áramerősség (amperben) aktuális értékével **(5)**

### Beállítások menü



- Bluetooth: A csatlakoztatott N-BUS készülékek Bluetooth funkciójának aktiválása vagy deaktiválása.
- Csendes üzemmód: A csendes üzemmód aktiválása vagy deaktiválása. Ha a csendes üzemmód be van kapcsolva, a csatlakoztatott N-BUS készülékek ventilátora (ha van) ki van kapcsolva, ekkor a készülékek alacsonyabb teljesítménnyel töltődnek a túlmelegedés megelőzése érdekében.
- Kijelző: Időzítő beállítása (percben) a háttérvilágítás tompításához és a kijelző készenléti üzemmódba kapcsolásához. A gomb és a figyelmeztető hangjelzések (SÍPOLÁS) beállítása.
- Akkumulátor: A csatlakoztatott házi akkumulátor típusának és névleges kapacitásának beállítása.
- Töltési profil: A csatlakoztatott házi akkumulátorhoz való töltési profil beállítása.
- Napelemek: A csatlakoztatott napelemek névleges kimeneti teljesítményének (pikowattban) beállítása.
- Dátum és idő: A dátum és a pontos idő beállítása.
- Nyelv („Language“): A nyelv beállítása.
- N-BUS: A csatlakoztatott N-BUS készülékek áttekintését nyitja meg.



### A napelemes töltésszabályozó menüje

A következők jelennek meg (lásd: . ábra **4, C**):

- Az indítóakkumulátor jelenlegi feszültségének értéke (voltban) **(1)**
- A(z) **Hist.** megnyitása az utóbbi 3 hét megtermelt napenergia áttekintéséhez. **(2)**
- A csatlakoztatott napelemek napi kimeneti teljesítménye (wattóraban) **(3)**
- A napelemes töltésszabályozó állapota (Készenlét/MPPT/Elnyelés/Lebegés/Ki) **(4)**
- A házi akkumulátor töltöttségi állapota (kördiagram 5/25 % léptékkel) a feszültség (voltban) és az áramerősség (amperben) aktuális értékével **(5)**



### Az akkumulátortöltő menüje

A következők jelennek meg (lásd: . ábra **4, D**):

- Az akkumulátortöltő állapota (Készenlét/Tömeges/Elnyelés/Lebegés/Ki) **(1)**
- Az indítóakkumulátor feszültsége (voltban) **(2)**
- A házi akkumulátor töltöttségi állapota (kördiagram 5/25 % léptékkel) a feszültség (voltban) és az áramerősség (amperben) aktuális értékével **(3)**



### Házi akkumulátor menü

A következők jelennek meg (lásd: . ábra **4, E**):

- Az akkumulátor állapota (Be/Ki) és a teljes feltöltéshez/kisüléshez szükséges idő **(1)**
- Akkumulátor kapacitása wattórában **(2)**
- Akkumulátor állapota (maximális kapacitás %-ban) **(3)**
- Akkumulátor hőmérsékleti elemzése (OK, Magas vagy Alacsony) **(4)**
- A házi akkumulátor töltöttségi állapota (%-ban) a feszültség (voltban) és az áramerősség (amperben) aktuális értékével **(5)**
- Ha egynél több akkumulátor van csatlakoztatva az N-BUS-hálózaton: Nyissa meg a(z) **Hist.** menüpontot az egyes akkumulátorok állapotának és hőmérsékletének áttekintéséhez, a hálózaton legfeljebb 4 akkumulátorhoz érhető el (az ábrán nem látható)



### Inverter menü

A következők jelennek meg (lásd: . ábra **4, F**):

- Az inverter állapota (Be/Ki) **(1)**
- Maximális csúcsteljesítmény (wattban) és a jelenlegi kimeneti feszültség **(2)**
- A házi akkumulátor töltöttségi állapota (%-ban) a feszültség (voltban) aktuális értékével **(3)**

## 8 Tisztítás és karbantartás



### FIGYELEM! Károsodás veszélye

- Ne használjon a tisztításhoz éles tisztítóeszközöket vagy kemény tárgyakat, mert azok károsíthatják a készüléket.
  - Ne használjon ammóniát vagy alkoholt tartalmazó tisztítószereket.
  - Soha ne permetezzen vagy öntsön folyadékot közvetlenül az érintőképernyőre vagy a készülékházra.
- > Az érintőképernyőt tiszta és száraz mikroszálas kendővel, kis körkörös mozdulatokkal tisztítsa meg. Szükség esetén kissé nedvesítse meg a mikroszálás kendőt.
- > Alkalmanként tisztítsa meg a készülékházat nedves ruhával.

## 9 Ártalmatlanítás



A csomagolóanyagot lehetőleg a megfelelő újrahasznosítható hulladékokhoz tegye. A termékre vonatkozó ártalmatlanítási előírásokról tájékozódjon a legközelebbi újrahasznosító központban, vagy szakkereskedőjénél. A termék ingyenesen ártalmatlanítható.

Személyes adatok törlése: Ha a termék adattárolót tartalmaz, a termék ártalmatlanítása előtt törölje a személyes adatokat erről az adattárolóról.

# Hrvatski

## 1 Važne napomene

Pažljivo pročitajte ove upute i poštujujte sve upute, smjernice i upozorenja sadržane u ovim uputama kako biste u svakom trenutku osigurali pravilnu instalaciju, uporabu i održavanje proizvoda. Ove upute MORAJU ostati u blizini ovog proizvoda.

Uporabom proizvoda potvrđujete da ste pažljivo pročitali sve upute, smjernice i upozorenja te da razumijete i pristajete poštovati ovdje navedene uvjete i odredbe. Pristajete koristiti se ovim proizvodom samo za predviđenu svrhu i namjenu te u skladu s uputama, smjernicama i upozorenjima navedenima u ovom priručniku za proizvod, kao i u skladu sa svim važećim zakonima i propisima. Ako ne pročitate i ne poštujete ovdje navedene upute i upozorenja, tada to može dovesti do ozljeđivanja vas i drugih osoba, do oštećenja proizvoda ili druge imovine u blizini. Ovaj priručnik za proizvod, uključujući i upute, smjernice i upozorenja, te povezanu dokumentaciju može biti podložan promjenama i ažuriranjima. Najnovije podatke o proizvodu potražite na web-mjestu [documents.dometic.com](http://documents.dometic.com).

## 2 Objašnjenje simbola



### OPREZI

Naznačuje opasnu situaciju, koja bi, ako se ne izbjegne, mogla rezultirati lakšim ili umjerenim ozljedama.



### POZORI

Naznačuje situaciju, koja, ako se ne izbjegne, može rezultirati materijalnom štetom.



**UPUTA** Dodatne informacije za rukovanje proizvodom.

## 3 Sigurnosne upute

### Opća sigurnost



#### OPREZI! Opasnost od strujnog udara

- Nemojte koristiti ovaj uređaj ako na njemu ima vidljivih oštećenja.
- Uređaj smije popravljati samo kvalificirano osoblje. Nepropisno izvedeni popravci mogu značajno povećati opasnosti.
- Nemojte razdvajati kabele dok je uređaj još uvijek u uporabi.
- Koristite samo onaj dodatni pribor koji preporučuje proizvođač.
- Nemojte modificirati ili prilagođavati nijednu komponentu na bilo koji način.



#### OPREZI! Opasnost za zdravlje

- **Električni uređaji nisu igračke.** Uvijek čuvajte uređaj izvan dohvata male djece.
- Djeca moraju biti pod nadzorom kako bi se osiguralo da se neće igrati s uređajem.
- Djeca ne smiju provoditi čišćenje i korisničko održavanje bez nadzora.





### **POZOR! Opasnost od oštećenja**

- Uvjerite se da drugi predmeti ne mogu uzrokovati kratki spoj na kontaktima uređaja.
- Nemojte koristiti uređaj u mokrim uvjetima ili ga uranjati u bilo kakvu tekućinu. Čuvajte na suhom mjestu.

## **Sigurnost pri montaži uređaja**



### **OPREZ! Opasnost od strujnog udara**

- Montažu i demontažu uređaja smije provoditi samo kvalificirano osoblje.
- Prignječeni kabele mogu dovesti do srednje teških ozljeda.  
Položite kabele tako da ih vrata ili poklopac prostora motora ne mogu oštetiti.  
Koristite razvod kanala ili kabelaške kanale ako je potrebno polagati kabele kroz metalne ili druge oplata s oštrim rubovima.  
**Nemojte** polagati kablove tako da budu labavi ili jako svinuti.  
Nemojte vući kabele.



### **OPREZ! Opasnost od ozljeda**

Prilikom pozicioniranja uređaja uvjerite se da su svi kabele odgovarajuće osigurani kako bi se izbjegla bilo kakva opasnost od spoticanja.



### **POZOR! Opasnost od oštećenja**

- Nemojte smještati uređaj u blizini izvora topline (grijalice, izravna sunčeva svjetlost, plinske pećnice itd.).
- Postavite uređaj na suho mjesto gdje je zaštićen od prskanja vode.
- Prije prvog puštanja u rad provjerite odgovara li specificirani napon na tipskoj pločici naponu navedenom na izvoru napajanja.

## **4 Povezani dokumenti**



Upute za montažu i rukovanje možete pronaći na Internetu na adresi [gr.dometic.com/bejXVN](http://gr.dometic.com/bejXVN).

## **5 Namjena**

Zaslon je dizajniran kao zaslon za akumulator za prikaz i nadzor trenutnog stanja punjenja, napona i struje akumulatora vozila.

Zaslon je prikladan za sljedeće:

- Montaža u rekreacijskim vozilima
- Povezivanje s punjačima akumulatora, upravljačima sklopa solarnog punjenja i inverterima
- Stacionarna ili mobilna uporaba

- Uporaba u zatvorenom

Zaslon **nije** prikladan za sljedeće:

- Rad preko električne mreže
- Vanjska uporaba

Ovaj je proizvod prikladan samo za predviđenu namjenu i primjenu u skladu s ovim uputama.

Ove upute donose informacije neophodne za pravilnu instalaciju i/ili rad proizvoda. Loša instalacija i/ili nepravilan rad ili održavanje rezultirat će nezadovoljavajućom uspešnošću i mogućim kvarom.

Proizvođač ne preuzima nikakvu odgovornost za bilo kakve ozljede ili oštećenja proizvoda koje nastanu kao rezultat:

- nepravilnog sklapanja, montaže ili priključivanja, uključujući i previsok napon
- nepravilnog održavanja ili uporabe nekih drugih rezervnih dijelova osim originalnih rezervnih dijelova koje isporučuje proizvođač
- izmjena na proizvodu bez izričitog dopuštenja proizvođača
- uporabe u svrhe koje nisu opisane u ovim uputama

Dometic pridržava pravo na izmjene izgleda i specifikacija proizvoda.

## 6 Instalacija

- > Montirajte zaslon kako je prikazano.

 **sl. 1 na stranici 1**

- > Priključite zaslon kako je prikazano.

 **sl. 2 na stranici 2**

## 7 Rad

Postupite na sljedeći način:  **sl. 3 na stranici 2**

- > Da biste uređaj uključili, pritisnite sklopku za uključivanje/isključivanje ili dodirnite dodirni zaslon (**A**).
- > Da biste zaslon prebacili u stanje pripravnosti, pritisnite sklopku za uključivanje/isključivanje ili upotrijebite tipku za uključivanje/isključivanje (**B**).

## Korištenje zaslona

 **sl. 4 na stranici 3**

**Položaj Kompo- Opis**  
**na slici A nenta**

Prikazuje aktivne funkcije (Bluetooth) povezanih N-BUS uređaja, vrijeme i obavijesti (poruke o pogreškama).

1

Statusna traka



Bluetooth funkcija povezanih N-BUS uređaja

Zasvijetli žuto čim se aktivira Bluetooth funkcija povezanih N-BUS uređaja.

Položaj na slici A	Komponenta	Opis
--------------------	------------	------



Indikator pogreške

Crvena točka na zvonu znači da je pronađena pogreška. Poruke o pogreškama možete prikazati tako da dodirnete zvonu.



Tipka za uključivanje/isključivanje

Prebacuje zaslon u stanje pripravnosti.

- |   |                  |  |
|---|------------------|--|
| 2 | Prikaz izbornika | Prikazuje odabrani izbornik.<br>Na početnom je zaslonu prikazan glavni izbornik. |
|---|------------------|--|

Putem trake izbornika mogu se odabrati glavni izbornik i izbornik postavki te izbornike za povezane uređaje.

Izbornik za trenutačno povezane uređaje prikazan je u bijeloj boji, izbornik za aktivne uređaje (sa statusom „Uključeno“) prikazan je u žutoj boji, a izbornici za uređaje koji nisu povezani su zasivljeni. Zasivljene izbornike nije moguće odabrati.

### Glavni izbornik

- |   |                 |  |
|---|-----------------|--|
| 3 | Traka izbornika |  |
|---|-----------------|--|



Prikazuje se sljedeće (pogledajte sl. **4**, **B**):

- status (uključeno/isključeno) i napon (izraženo u V) pokretačkog akumulatora (**1**)
- status punjača akumulatora (stanje pripravnosti / udarno punjenje / apsorpcija / održavanje napunjenosti / isključeno) i napajanja (izraženo u A) punjača akumulatora (**2**)
- status invertera (uključeno/isključeno) i napajanja (izraženo u A) invertera (**3**)
- status upravljačkog sklopa solarnog punjenja (stanje pripravnosti / praćenje točke maksimalne snage (MPPT) / apsorpcija / održavanje napunjenosti / isključeno) i napajanja (izraženo u A) upravljačkog sklopa solarnog punjenja (**4**)
- stanje napunjenosti servisnog akumulatora (kružni grafikon u koracima od 5/25 %) s trenutačnim vrijednostima za napon (izraženo u V) i struju (izraženo u A) (**5**)

### Izbornik postavki



- Bluetooth: aktiviranje ili deaktiviranje bluetooth funkcija povezanih N-BUS uređaja s pomoću bluetooth funkcije.
- Tihi način rada: aktiviranje ili deaktiviranje tihog načina rada. Kada je uključen tihi način rada, isključuje se ventilator (ako se tu nalazi) povezanih N-BUS uređaja, a uređaji se pune pri smanjenom naponu radi sprječavanja pregrijavanja.
- Zaslona: postavljanje brojača vremena (u min) radi prigušenja pozadinskog osvjetljenja i prebacivanja zaslona u stanje pripravnosti. Postavljanje zvučnik signala za tipke i upozorenja (BEEP).
- Baterija: postavljanje vrste i nazivnog kapaciteta povezanog servisnog akumulatora.
- Profili punjenja: postavljanje profila punjenja prikladnog za povezani servisni akumulator.
- Solarni paneli: postavljanje nazivne izlazne snage (izraženo u Wp) za povezane solarne panele.
- Datum i vrijeme: postavljanje datuma i vremena.
- Jezik: postavljanje jezika.
- N-BUS: otvaranje pregleda povezanih N-BUS uređaja.



### Izbornik za upravljački sklop solarnog punjenja

Prikazuje se sljedeće (pogledajte sl. **4**, **C**):

- trenutna vrijednost za napon (izraženo u V) pokretačkog akumulatora (**1**)
- otvorite **Hist.** za pregled dostavljene solarne energije u zadnjih 3 tjedna (**2**)
- dnevna izlazna struja (izraženo u Wh) povezanih solarnih panela (**3**)
- status upravljačkog sklopa solarnog punjenja (stanje pripravnosti / praćenje točke maksimalne snage (MPPT) / apsorpcija / održavanje napunjenosti / isključeno) (**4**)
- stanje napunjenosti servisnog akumulatora (kružni grafikon u koracima od 5/25 %) s trenutačnim vrijednostima za napon (izraženo u V) i struju (izraženo u A) (**5**)



### Izbornik punjača akumulatora

Prikazuje se sljedeće (pogledajte sl. **4**, **D**):

- status upravljačkog sklopa solarnog punjenja (stanje pripravnosti / udarno punjenje / apsorpcija / održavanje napunjenosti / isključeno) (**1**)
- napon (izraženo u V) pokretačkog akumulatora (**2**)
- stanje napunjenosti servisnog akumulatora (kružni grafikon u koracima od 5/25 %) s trenutačnim vrijednostima za napon (izraženo u V) i struju (izraženo u A) (**3**)



#### Izbornik servisnog akumulatora

Prikazuje se sljedeće (pogledajte sl. **4**, **E**):

- status akumulatora (uključeno/isključeno) i vrijeme do potpunog punjenja/praznjenja (**1**)
- kapacitet akumulatora u Wh (**2**)
- stanje akumulatora (maksimalni kapacitet u %) (**3**)
- analiza temperature akumulatora (u redu, visoka, niska) (**4**)
- stanje napunjenosti servisnog akumulatora (izraženo u %) s trenutnim vrijednostima za napon (izraženo u V) i struju (izraženo u A) (**5**)
- Ako je na N-BUS mrežu povezano više od jednog akumulatora: otvorite **Hist.** za pregled stanja pojedinačnih akumulatora i temperature akumulatora za do 4 akumulatora u mreži (nije prikazano)



#### Izbornik invertera

Prikazuje se sljedeće (pogledajte sl. **4**, **F**):

- status invertera (uključeno/isključeno) (**1**)
- maksimalna snaga prenapona (izraženo u W) i napon izlazne struje (**2**)
- stanje napunjenosti servisnog akumulatora (izraženo u %) s trenutnim vrijednostima za napon (izraženo u V) (**3**)

## 8 Čišćenje i održavanje



### POZOR! Opasnost od oštećenja

- Tijekom čišćenja ne upotrebljavajte abrazivna sredstva za čišćenje ni tvrde predmete jer oni mogu oštetiti uređaj.
  - Nemojte koristiti sredstva za čišćenje koja sadrže amonijak ili alkohol.
  - Nikada nemojte prskati ili prolijevati tekućinu izravno na dodirni zaslon ili kućište.
- > Očistite dodirni zaslon čistom i suhom krpom od mikrovlakana malim kružnim pokretima. Po potrebi lagano navlažite krpom od mikrovlakana.
- > Kućište povremeno očistite vlažnom krpom.

## 9 Odlaganje u otpad



Odložite ambalažu u odgovarajuće kante za reciklažu otpada gdje god je to moguće. Za detalje o odlaganju proizvoda u otpad, zatražite od svog lokalnog centra za recikliranje ili specijaliziranog trgovca pojedinosti o tomu kako to učiniti u skladu s važećim propisima o odlaganju u otpada. Proizvod se može besplatno odložiti u otpad.

Brisanje osobnih podataka: Ako proizvod sadrži podatkovnu memoriju, obrišite sve osobne podatke iz te podatkovne memorije prije odlaganja proizvoda u otpad.

# Türkçe

## 1 Önemli notlar

Bu ürünü doğru monte ettiğinizden ve ürünün daima kullanıma hazır olduğundan emin olmak için, lütfen tüm talimatları ve bu ürün kılavuzunda verilen kılavuzları ve uyarıları dikkatlice okuyunuz. Bu talimatlar bu ürün ile birlikte SAKLANMALIDIR.

Bu ürünü kullandığınızda tüm talimatları, kılavuzları ve uyarıları dikkatlice okuduğunuzu ve anladığınızı ve hükümlere ve koşullara bu sözleşmede yer alıyormuş gibi uyaçağınıza onay verirsiniz. Bu ürünü sadece amacına ve uygulamaya uygun ve talimatlara, kılavuzlara ve uyarılara uygun bu ürün kılavuzu ile geçerli yasalara ve yönetmeliklere uygun olarak kullanacağınızı kabul ediyorsunuz. Talimatların ve uyarıların burada verildiği gibi okunmaması veya bunlara uyulmaması sonucu kendiniz ve diğer insanlar yaralanabilir veya ürününüz veya yakınında bulunan diğer mallar hasar görebilir. Talimatlar, kılavuzlar ve uyarılar da dahil, bu ürün kılavuzu ve buna ait olan dokümanlarda değişiklikler ve güncellemeler yapılabilir. Güncel ürün bilgileri için lütfen [documents.dometic.com](http://documents.dometic.com) adresini ziyaret edin.

## 2 Sembollerin açıklanması



### DİKKAT!

Önlenmediğinde, hafif veya orta derecede bir yaralanmaya neden olabilecek tehlikeli bir durumu gösterir.



### İKAZ!

Önlenmediğinde, maddi hasara neden olabilecek bir durumu gösterir.



**NOT** Ürünün kullanılması ile ilgili ek bilgiler.

## 3 Güvenlik uyarıları

### Genel güvenlik



#### DİKKAT! Elektrik çarpması tehlikesi

- Cihazda gözle görülebilir hasar varsa cihazı çalıştırmayın.
- Bu cihazın yalnızca kalifiye personel tarafından onarılmasını sağlayın. Doğru yapılmayan onarımlar mühim tehlikelere sebep olabilir.
- Cihaz kullanılırken hiçbir kabloyu bağlantısından ayırmayın.
- Yalnızca üretici tarafından tavsiye edilen aksesuarları kullanın.
- Bileşenlerin hiçbirinde hiçbir şekilde değişiklik veya uyarılama yapmayın.



#### DİKKAT! Sağlık için tehlike

- **Elektronik cihazlar çocuk oyuncacı değildir!** Cihazı, küçük çocukların erişemeyeceği bir yerde saklayın ve kullanın.
- Bu cihazla oynamadıklarından emin olmak için, çocuklar daima gözetlenmelidir.

- Temizlik ve kullanıcı bakımı gözetimsiz olarak çocuklar tarafından yapılmamalıdır.



### **İKAZ! Hasar tehlikesi**

- Diğer nesnelerin cihazın kontaklarında bir kısa devreye sebep olmayacağından emin olun.
- Cihazı ıslak koşullarda kullanmayın veya herhangi bir sıvıya daldırmayın. Kuru bir yerde saklayın.

## **Cihazın güvenli bir şekilde monte edilmesi**



### **DİKKAT! Elektrik çarpması tehlikesi**

- Cihazın montajı ve sökülmesi sadece kalifiye personel tarafından gerçekleştirilmelidir.
- Ezilmiş kablolar orta dereceli yaralanmalara neden olabilir.

Kabloları, kapılar veya kaporta nedeniyle zarar görmeyecek şekilde döşeyin.

Kabloları, metal paneller veya keskin kenarlı diğer panellerin arasına döşemek gerekiyorsa kanal sistemi veya kablo kanalları kullanın.

Kabloları gevşek veya aşırı derecede bükülmüş şekilde **döşemeyin**.

Kabloları asılarak çekmeyin.



### **DİKKAT! Yaralanma riski**

Cihazı konumlandırırken, herhangi bir takılarak düşme tehlikesini önlemek için tüm kabloların uygun şekilde sabitlendiğinden emin olun.



### **İKAZ! Hasar tehlikesi**

- Cihazı, açık ateş veya diğer ısı kaynaklarının (ısıtıcılar, doğrudan güneş ışını, gaz fırını vb.) yakınına yerleştirmeyin.
- Cihazı, su sıçramasına karşı korunan kuru bir yere kurun.
- Başlatmadan önce, veri plakasındaki gerilim ile güç kaynağının geriliminin aynı olup olmadığını kontrol edin.

## **4 İlgili belgeler**



Montaj ve kullanım kılavuzunu çevrimiçi olarak [qr.dometic.com/bejXVN](http://qr.dometic.com/bejXVN) adresinde bulabilirsiniz.

## **5 Amacına Uygun Kullanım**

Ekran, araç aküsünün mevcut şarj durumunu, gerilimini ve akımını görüntülemek ve izlemek için bir akü denetleyici olarak tasarlanmıştır.

Ekran şunlar için uygundur:

- Eğlence ve dinlenme araçlarına montaj

- Akü şarj cihazlarına, solar şarj kontrol cihazlarına ve invertörlere bağlantı
- Sabit veya mobil kullanım
- İç mekan kullanımı

Ekran şunlar için uygun **değildir**:

- Şebeke işletimi
- Dış mekan kullanımı

Bu ürün sadece amacına uygun ve bu talimata göre kullanılmalıdır.

Bu kılavuzda ürünün doğru olarak monte edilmesi ve/veya kullanılması için gerekli bilgiler verilmektedir. Doğru yapılmayan montaj veya bakım performansının yetersiz olmasına ve olası bozukluklara neden olabilir.

Üretici, aşağıdaki durumların neden olduğu yaralanmalardan veya ürün hasarlarından sorumlu değildir:

- Aşırı voltaj da dahil olmak üzere hatalı kurulum, montaj veya bağlantı
- Yanlış bakım veya üretici tarafından sağlanan orijinal yedek parçalardan başka yedek parçalar kullanılması
- Üreticisinden açıkça izin almadan cihazda değişiklikler yapılması
- Bu kılavuzda tanımlananların dışında bir amaçlar için kullanıldığında

Dometic ürünün görünümünde ve ürün özelliklerinde değişiklik yapma hakkını saklı tutar.

## 6 Montaj

- > Ekranı gösterildiği gibi monte edin.

 **şekil 1** sayfa 1

- > Ekranı gösterildiği gibi bağlayın.

 **şekil 2** sayfa 2

## 7 Kullanım

Aşağıdaki şekilde hareket edin:  **şekil 3** sayfa 2

- > Ekranı açmak için döner güç düğmesine basın veya dokunmatik ekrana dokununuz (**A**).
- > Ekranı bekleme moduna geçirmek için döner güç düğmesine basın veya güç düğmesini kullanın. (**B**).

### Ekranın kullanımı

 **şekil 4** sayfa 3

A konu- munda	Bileşen	Adı
------------------	---------	-----

1

Durum  
cubuğu

Bağlı N-BUS cihazlarının aktif fonksiyonlarını (Bluetooth), zamanı ve bildirimleri (hata mesajları) gösterir.



Bağlı N-BUS cihazlarının Bluetooth fonksiyonu

Bağlı N-BUS cihazlarının Bluetooth fonksiyonu etkinleştirildiğinde sarı renkte yanar.





Hata göstergesi

Zil üzerindeki kırmızı nokta bir hata tespit edildiğini gösterir. Hata mesajları zile basılarak çağrılabilir.



Güç düğmesi

Ekranı bekleme moduna geçirir.

2 Menü  
ekranı

Seçilen menüyü gösterir.  
Başlangıç ekranı olarak ana menü görüntülenir.

Menü çubuğu üzerinden ana menü ve ayarlar menüsü ile bağlı cihazların menüleri seçilebilir.

Mevcut bağlı olan cihazların menüsü beyaz renkte, aktif cihazların menüsü ("Açık" durumda) sarı renkte ve bağlı olmayan cihazların menüsü gri renkte gösterilir. Gri renkli menüler seçilemez.

### Ana menü

Aşağıdakiler görüntülenir (bkz. şekil 4, B):



- Marş aküsünün durumu (açık/kapalı) ve gerilimi (V olarak) **(1)**
- Akü şarj cihazının durumu (Bekleme/Bulk/Absorption/Float/Kapalı) ve akü şarj cihazından gelen besleme (A olarak) **(2)**
- İntvertörün durumu (Açık/Kapalı) ve invertörden gelen besleme (A olarak) **(3)**
- Solar şarj cihazının durumu (Bekleme/ MPPT/Absorption/Float/Kapalı) ve solar şarj cihazından gelen besleme (A olarak) **(4)**
- Gerilim (V cinsinden) ve akım (A cinsinden) için mevcut değerlerle araç içi akünün şarj durumu (5/25 %'lik adımlar halindeki dairesel diyagram) **(5)**

3 Menü  
çubuğu

### Ayarlar menüsü



- Bluetooth: Bluetooth fonksiyonuna sahip bağlı N-BUS cihazlarının bluetooth fonksiyonunun etkinleştirilmesi veya devre dışı bırakılması.
- Sessiz mod: Sessiz modun etkinleştirilmesi veya devre dışı bırakılması. Sessiz mod etkinleştirildiğinde, bağlı N-BUS cihazlarının fanı (varsa) kapatılır ve cihazlar aşırı ısınmayı önlemek için düşük güçte şarj olur.
- Ekran: Arka ışığı karartmak ve ekranı bekleme moduna almak için bir zamanlayıcının (dakika cinsinden) ayarlanması. Düğme ve uyarı sesi sinyallerinin (BEEP) ayarlanması.
- Pil: Bağlı araç içi akünün tipinin ve nominal kapasitesinin ayarlanması.
- Şarj profili: Bağlı araç içi akü için uygun şarj profilinin ayarlanması.
- Güneş panelleri: Bağlı güneş panelleri için nominal çıkışın (Wp cinsinden) ayarlanması.
- Tarih ve saat: Tarih ve saatin ayarlanması.
- Dil: Dili ayarlama.
- N-BUS: Bağlı N-BUS cihazlarına bir genel bakışın açılması.



### Solar şarj kontrol cihazı menüsü

Aşağıdakiler görüntülenir (bkz. şekil 4, C):

- Marş aküsünün gerilimi (V cinsinden) için akım değeri (1)
- Son 3 hafta içinde sağlanan güneş enerjisine genel bir bakış için **Hist.** açın. (2)
- Bağlı güneş panellerinin günlük çıkışı (Wh cinsinden) (3)
- Solar şarj kontrol cihazının durumu (Bekleme/MPPT/Absorption/Float/Kapalı) (4)
- Gerilim (V cinsinden) ve akım (A cinsinden) için mevcut değerlerle araç içi akünün şarj durumu (5/25 %'lik adımlar halindeki dairesel diyagram) (5)



### Akü şarj cihazı menüsü

Aşağıdakiler görüntülenir (bkz. şekil 4, D):

- Akü şarj cihazının durumu (Bekleme/Bulk/Absorption/Float/Kapalı) (1)
- Marş aküsünün gerilimi (V cinsinden) (2)
- Gerilim (V cinsinden) ve akım (A cinsinden) için mevcut değerlerle araç içi akünün şarj durumu (5/25 %'lik adımlar halindeki dairesel diyagram) (3)



### Araç içi akü menüsü

Aşağıdakiler görüntülenir (bkz. şekil 4, E):

- Akünün durumu (Açık/Kapalı) ve tam şarj/deşarj süresi (1)
- Wh cinsinden akü kapasitesi (2)
- Akü durumu (% cinsinden maksimum kapasite) (3)
- Akü sıcaklığının analizi (OK, Yüksek veya Düşük) (4)
- Gerilim (V cinsinden) ve akım (A cinsinden) için mevcut değerlerle araç içi akünün şarj durumu (% cinsinden) (5)
- N-BUS ağına birden fazla akü bağlıysa: Ağdaki 4 aküye kadar münferit akü durumu ve akü sıcaklığına genel bir bakış için **Hist.** açın (gösterilmiyor)



### İnvertör menüsü

Aşağıdakiler görüntülenir (bkz. şekil 4, F):

- İnvertör durumu (Açık/Kapalı) (1)
- Maksimum ani güç (W cinsinden) ve mevcut çıkışı gerilimi (2)
- Gerilim (V cinsinden) için akım değeri ile araç içi akünün şarj durumu (% cinsinden) (3)

## 8 Temizlik ve bakım



### İKAZ! Hasar tehlikesi

- Temizlemek için sert, aşındırıcı temizlik maddeleri veya sert nesnelere kullanmayın, cihazda hasara neden olabilirsiniz.
- Amonyak veya alkol içeren temizlik maddeleri kullanmayın.
- Sıvıyı asla dokunmatik ekrana veya muhafazaya doğrudan püskürtmeyin ya da dökmeyin.

- > Dokunmatik ekranı temiz ve kuru bir mikrofiber bezle küçük dairesel hareketlerle temizleyin. Gerekirse mikrofiber bezi hafifçe nemlendirin.
- > Muhafazayı ara sıra nemli bir bezle temizleyin.

## 9 Atık İmhası



Ambalaj malzemesini mümkünse ilgili geri dönüşüm atık sistemine kazandırın. Ürünün yürürlükteki imha yönetmeliklerine göre nasıl imha edileceğine ilişkin ayrıntılar için yerel bir geri dönüşüm merkezine veya uzman satıcıya danışın. Ürün ücretsiz olarak imha edilebilir.

Kişisel verilerin silinmesi: Ürün veri hafızası içeriyorsa, ürünü atmadan önce tüm kişisel verilerinizi veri hafızasından silin.

# Slovenščina

## 1 Pomembna obvestila

Pozorno preberite in upoštevajte vsa navodila, smernice in opozorila iz tega priročnika, da zagotovite pravilno vgradnjo, uporabo in vzdrževanje izdelka. Ta navodila MORATE hraniti skupaj z izdelkom.

Z uporabo izdelka potrjujete, da ste pozorno prebrali vsa navodila, smernice in opozorila ter razumete in upoštevate vsa določila ter pogoje v tem dokumentu. Strinjate se, da boste izdelek uporabljali samo za predvideni namen uporabe in v skladu z navodili, smernicami in opozorili v tem priročniku ter v skladu z vsemi veljavnimi zakoni in predpisi. Če navodil in opozoril v nadaljevanju ne preberete in ne upoštevate, boste morda poškodovali izdelek ali povzročili materialno škodo v bližini. Pridržujemo si pravico do sprememb in posodobitev priročnika, vključno z navodili, smernicami in opozorili ter povezano dokumentacijo. Za najnovejšo informacije o izdelku obiščite [documents.dometic.com](http://documents.dometic.com).

## 2 Razlaga simbolov



### **POZOR!**

Označuje nevarno situacijo, ki lahko povzroči lažje ali zmerne poškodbe, če ni preprečena.



### **OBVESTILO!**

Označuje nevarno situacijo, ki lahko povzroči materialno škodo, če ni preprečena.



**NASVET** Dodatne informacije za upravljanje izdelka.

## 3 Varnostni napotki

### Osnovna varnost



#### **POZOR! Nevarnost električnega udara**

- Če na napravi opazite vidne znake poškodb, je ne uporabljajte.
- Napravo lahko popravi samo usposobljeno osebje. Nepravilna popravila lahko povzročijo velika tveganja.
- Ne odklapljajte kablov, ko je naprava še v uporabi.
- Uporabljajte samo dodatke, ki jih priporoča proizvajalec.
- Na noben način ne spreminjajte ali prilagajajte nobene komponente.



#### **POZOR! Nevarnost za zdravje**

- **Električne naprave niso otroške igrače.** Napravo zato uporabljajte in shranjujte izven dosega otrok.
- Otroke je treba nadzorovati in tako zagotoviti, da se z napravo ne bodo igrali.

- Otroci ne smejo brez nadzora izvajati čiščenja in vzdrževalnih del.



#### **OBVESTILO! Nevarnost poškodb**

- Zagotovite, da drugi predmeti ne morejo povzročiti kratkega stika na kontaktih naprave.
- Naprave ne uporabljajte v mokrih pogojih ali je ne potaplajte v tekočine. Hranite na suhem mestu.

## **Varna namestitvev naprave**



#### **POZOR! Nevarnost električnega udara**

- Vgradnjo in odstranitev naprave sme opraviti samo ustrezno usposobljeno oseboje.
- Zaradi stisnjenih kablov lahko pride do resnih poškodb.

Kable položite tako, da se ne morejo poškodovati zaradi vrat ali pokrova.

Uporabite vode ali kabelske kanale, če je treba kable položiti skozi kovinske plošče ali druge plošče z ostrimi robovi.

Kabli morajo biti speljani tako, da **ne** visijo ali niso močno upognjeni.

Kablov ne vlecite.



#### **POZOR! Nevarnost poškodb**

Pri nameščanju naprave se prepričajte, da so vsi kabli ustrezno pritrjeni, da preprečite kakršnokoli nevarnost spotikanja.



#### **OBVESTILO! Nevarnost poškodb**

- Naprave ne namestite v bližino toplotnih virov (grelcev, neposredne sončne svetlobe, plinskih peči itd.).
- Napravo postavite v suh prostor, kjer je zaščiten pred škropljenjem vode.
- Pred zagonom preverite, ali se podatki o napetosti na podatkovni ploščici ujemajo s podatki na napajanju.

## **4 Povezana dokumentacija**



Celotna navodila za namestitev in uporabo so na spletu na voljo na [qr.dometic.com/bejXVN](http://qr.dometic.com/bejXVN).

## **5 Predvidena uporaba**

Zaslon je predviden kot monitor baterije za prikaz in spremljanje trenutnega stanja napolnjenosti, napetosti in stoka baterije vozila.

Zaslon je primeren za:

- namestitev v vozilih za prosti čas

- Povezava s polnilniki baterije, solarnimi regulatorji polnjenja in pretvorniki
- stacionarno ali mobilno uporabo
- uporabo v notranjih prostorih

Zaslon **ni** primeren za:

- omrežno delovanje
- uporabo na prostem

Ta izdelek je primeren samo za predvideni namen in uporabo v skladu s temi navodili.

V tem priročniku so navedene informacije, ki jih je treba upoštevati za pravilno vgradnjo in/ali delovanje izdelka. Aparat zaradi slabe vgradnje in/ali nepravilne uporabe oziroma vzdrževanja ne bo dobro deloval in se lahko pokvari.

Proizvajalec ne sprejema nobene odgovornosti za telesne poškodbe ali poškodbe izdelka, do katerih pride zaradi:

- napačne namestitve, sestave ali priklopa, vključno s previsoko napetostjo;
- neustreznih vzdrževalnih del ali uporabe neoriginalnih nadomestnih delov, ki jih ni dobavil proizvajalec;
- sprememb izdelka brez izrecnega dovoljenja proizvajalca;
- uporabe za namene, ki niso opisani v navodilih.

Družba Dometic si pridržuje pravico do spremembe videza in specifikacij izdelka.

## 6 Namestitev

- > Zaslon namestite, kot je prikazano.

 **sl. 1** na strani 1

- > Zaslon priključite, kot je prikazano.

 **sl. 2** na strani 2

## 7 Uporaba





Izvedite naslednji postopek:  **sl. 3** na strani 2

- > S pritiskom gumba za vklop ali dotikom zaslona na dotik vklopite zaslon **(A)**.
- > S pritiskom gumba za vklop ali s stikalom za vklop zaslon preklopite v stanje pripravljenosti **(A)**.

### Uporaba zaslona

 **sl. 4** na strani 3

Položaj na A	Sestavni del	Opis
		Prikazuje aktivne funkcije (Bluetooth) povezanih naprav N-BUS, čas in obvestila (sporočila o napakah).
1	Vrstica stanja	 Funkcija Bluetooth povezanih naprav N-BUS Zasveti rumeno, takoj ko se funkcija Bluetooth povezanih naprav N-BUS vklopi.

Položaj na A	Sestavni del	Opis
		<p>Prikaz napak</p> <p>Rdeča pika na zvonu kaže, da je zaznana napaka. Sporočilo o napaki je mogoče prikazati s pritiskom zvona.</p>
		<p>Gumb za vklop/izklop</p> <p>Zaslon preklopi v stanje pripravljenosti.</p>
2	Prikaz menija	<p>Prikaže se izbrani meni.</p> <p>Na začetnem zaslonu se prikaže glavni meni.</p>
<p>V menijski vrstici je mogoče izbrati glavni meni in meni z nastavitvami ter menije za povezane naprave.</p> <p>Meni trenutno povezanih naprav je prikazan v beli barvi, meni aktivnih naprav (s stanjem "Vključeno") je prikazan v rumeni barvi, medtem ko je meni nepovezanih naprav zasenčen s sivo barvo. S sivo barvo zasenčenih menijev ni mogoče izbrati.</p>		
<p><b>Glavni meni</b></p> <p>Prikazano je naslednje (glejte sl. <b>4</b>, <b>B</b>):</p> <ul style="list-style-type: none"> <li>• Stanje (vključeno/izključeno) in napetost (v V) zagonke baterije (<b>1</b>)</li> <li>• Stanje baterijskega polnilnika (v pripravljenosti/glavno polnjenje/absorpcijsko polnjenje/vzdrževanje napoljenosti/izključen) in napajanja (v A) iz baterijskega polnilnika (<b>2</b>)</li> <li>• Stanje pretvornika (vključen/izključen) in napajanja (v A) iz baterijskega polnilnika (<b>3</b>)</li> <li>• Stanje solarnega regulatorja polnjenja (v pripravljenosti/sledenje točki največje moči (MPPT)/absorpcijsko polnjenje/vzdrževanje napoljenosti/izključen) in napajanja (v A) iz solarnega regulatorja polnjenja (<b>4</b>)</li> <li>• Stanje napoljenosti bivalne baterije (krožni diagram v 5/25 % korakih) s trenutnimi vrednostmi napetosti (v V) in toka (v A) (<b>5</b>)</li> </ul>		
3	Menijska vrstica	<p></p> <p><b>Meni nastavitvev</b></p> <ul style="list-style-type: none"> <li>• Bluetooth: Vklp ali izklop funkcije Bluetooth povezanih naprav N-BUS s funkcijo Bluetooth.</li> <li>• Tihi način: Vklp ali izklop tihega načina. Ko je vključen tihi način, je ventilator (če je vgrajen) povezane naprave N-BUS izključen, naprava pa se polni z manjšo močjo, da se ne bi pregrela.</li> <li>• Zaslon: Nastavitev časa (v minutah) za zatemnitev osvetlitve ozadja in preklop zaslona v stanje pripravljenosti. Nastavitev zvoka gumbov in zvočnih opozoril (PISK).</li> <li>• Baterija: Nastavitev vrste in nazivne zmogljivosti povezane bivalne baterije.</li> <li>• Profili za polnjenje: Nastavitev profila polnjenja, primerne za povezano bivalno baterijo.</li> <li>• Solarne plošče: Nastavitev nazivne izhodne moči (v Wp) povezanih solarnih plošč.</li> <li>• Datum in čas: Nastavitev datuma in časa.</li> <li>• Jezik: Nastavitev jezika.</li> <li>• N-BUS: Prikaže pregled povezanih naprav N-BUS.</li> </ul> <p></p>



### Meni solarnega regulatorja polnjenja

Prikazano je naslednje (glejte sl. **4**, **C**):

- Trenutno stanje napetosti (v V) zagonske baterije **(1)**
- Odprite **Hist.** za pregled sončne energije, dobavljene v zadnjih 3 tednih. **(2)**
- Dnevna izhodna moč (v Wh) povezanih solarnih plošč **(3)**
- Stanje solarnega regulatorja polnjenja (v pripravljenosti/sledenje točki največje moči (MPPT)/absorpcijsko polnjenje/vzdrževanje napoljenosti/izklopljen) **(4)**
- Stanje napoljenosti bivalne baterije (krožni diagram v 5/25 % korakih) s trenutnimi vrednostmi napetosti (v V) in toka (v A) **(5)**



### Meni baterijskega polnilnika

Prikazano je naslednje (glejte sl. **4**, **D**):

- Stanje baterijskega polnilnika (v pripravljenosti/glavno polnjenje/absorpcijsko polnjenje/vzdrževanje napoljenosti/izklopljen) **(1)**
- Napetost (v V) zagonske baterije **(2)**
- Stanje napoljenosti bivalne baterije (krožni diagram v 5/25 % korakih) s trenutnimi vrednostmi napetosti (v V) in toka (v A) **(3)**



### Meni bivalne baterije

Prikazano je naslednje (glejte sl. **4**, **E**):

- Stanje baterije (vklopljena/izklopljena) in čas do popolne napoljenosti/izpraznjenosti **(1)**
- Zmogljivost baterije v Wh **(2)**
- Stanje baterije (največja zmogljivost v %) **(3)**
- Analiza temperature baterije (v redu, visoka ali nizka) **(4)**
- Stanje napoljenosti bivalne baterije (v %) s trenutnimi vrednostmi napetosti (v V) in toka (v A) **(5)**
- Če je v omrežje N-BUS povezana več kot ena baterija: Odprite **Hist.** za pregled stanja in temperature do 4 posameznih baterij v omrežju (ni prikazano).



### Meni pretvornika

Prikazano je naslednje (glejte sl. **4**, **F**):

- Stanje pretvornika (vklopljen/izklopljen) **(1)**
- Največji sunek moči (v W) in trenutna izhodna napetost **(2)**
- Stanje napoljenosti bivalne baterije (v %) s trenutnimi vrednostmi napetosti (v V) **(3)**

## 8 Čiščenje in vzdrževanje



### OBVESTILO! Nevarnost poškodb

- Za čiščenje ne uporabljajte grobih čistilnih sredstev ali trdih predmetov, saj lahko z njimi poškodujete napravo.
- Ne uporabljajte čistilnih sredstev, ki vsebujejo amoniak ali alkohol.



- Ne pršite ali ne polivajte tekočin neposredno na zaslon na dotik ali ohišje.
- 
- > Z majhnimi krožnimi gibi očistite zaslon na dotik s čisto in suho krpo iz mikrovlagen. Po potrebi krpo iz mikrovlagen rahlo navlažite.
  - > Ohišje občasno očistite z vlažno krpo.

## 9 Odstranjevanje



Embalažni material odstranite v primerne zabojnike za recikliranje odpadkov, če je to mogoče. Pri lokalnem centru za zbiranje odpadkov ali specializiranem prodajalcu se pozanimajte glede odstranjevanja izdelka v skladu z veljavnimi predpisi. Izdelek je mogoče brezplačno odstraniti.

**Brisanje osebnih podatkov:** Če ima izdelek pomnilnik podatkov, pred odstranjevanjem izdelka izbrišite osebne podatke s tega pomnilnika podatkov.

# Română

## 1 Observații importante

Citiți cu atenție și respectați toate instrucțiunile, indicațiile și avertismentele incluse în acest manual de produs pentru a vă asigura că instalați, utilizați și întrețineți produsul în permanență. Aceste instrucțiuni **TREBUIE** păstrate cu acest produs.

Prin utilizarea produsului, confirmați că ați citit cu atenție toate instrucțiunile, indicațiile și avertismentele și că înțelegeți și sunteți de acord să respectați termenii și condițiile stabilite. Sunteți de acord să utilizați acest produs numai pentru scopul și aplicația prevăzute și în conformitate cu instrucțiunile, indicațiile și avertismentele prezentate în acest manual de produs, precum și în conformitate cu toate legile și reglementările aplicabile. Nerespectarea instrucțiunilor și avertismentelor prezentate aici poate duce la vătămarea personală a utilizatorului sau a altora, la deteriorarea produsului sau a altor bunuri din apropiere. Acest manual al produsului, inclusiv instrucțiunile, indicațiile și avertismentele și documentația aferentă pot fi supuse modificărilor și actualizărilor. Pentru informații actualizate despre produs, vă rugăm să vizitați [documents.dometic.com](https://documents.dometic.com).

## 2 Explicația simbolurilor



### PRECAUȚIE!

Indică o situație periculoasă care, dacă nu este evitată, poate provoca răni minore sau medii.



### ATENȚIE!

Indică o situație care, dacă nu este evitată, poate duce la pagube materiale.



**INDICAȚIE** Informații complementare privind operarea produsului.

## 3 Instrucțiuni de siguranță

### Informații generale de siguranță



#### PRECAUȚIE! Pericol de electrocutare

- În cazul în care prezintă defecțiuni vizibile, nu este permisă punerea aparatului acestuia în funcțiune.
- Acest dispozitiv trebuie reparat numai de către personal calificat. Reparațiile necorespunzătoare pot duce la riscuri considerabile.
- Nu deconectați niciun cablu atunci când dispozitivul este încă în uz.
- Folosiți doar accesorii care au fost recomandate de producător.
- Nu modificați sau adaptați nicio componentă în niciun fel.



#### PRECAUȚIE! Pericol pentru sănătate

- **Aparatele electrice nu reprezintă jucării pentru copii!** Păstrați și folosiți întotdeauna dispozitivul la distanță de copii mici.

- Copiii trebuie supravegheați pentru a nu se juca cu aparatul.
- Curățarea și operațiunile de întreținere nu trebuie efectuate de copii fără supraveghere.



#### **ATENȚIE! Pericol de defectare**

- Asigurați-vă că alte obiecte nu pot provoca un scurtcircuit la contactele dispozitivului.
- Nu folosiți dispozitivul în condiții de umezeală și nu îl scufundați în niciun lichid. A se depozita într-un loc uscat.

## **Instalarea în siguranță a dispozitivului**



#### **PRECAUȚIE! Pericol de electrocutare**

- Instalarea și demontarea pot fi efectuate numai de către personal calificat.
- Cablurile strivite pot duce la vătămări corporale moderate.  
 Dispuneți cablurile astfel încât să nu poată fi deteriorate de uși sau capotă.  
 Folosiți canale sau tuburi de cablu dacă este necesar, pentru a traversa panouri metalice sau alte panouri cu margini ascuțite.  
**Nu** dispuneți cablurile astfel încât să fie slăbite sau puternic îndoite.  
 Nu trageți de cabluri.



#### **PRECAUȚIE! Risc de vătămare**

Când amplasați dispozitivul, asigurați-vă că toate cablurile sunt fixate corespunzător pentru a evita orice formă de pericol de împiedicare.



#### **ATENȚIE! Pericol de defectare**

- Nu amplasați dispozitivul lângă surse de căldură (încălzitoare, lumina directă a soarelui, cupatoare cu gaz etc.).
- Instalați dispozitivul într-un loc uscat, unde este protejat împotriva stropilor de apă.
- Înainte de pornire, asigurați-vă că indicația tensiunii de pe eticheta de tip coincide cu cea a sursei de alimentare.

## **4 Documente asociate**



Găsiți manualul de instalare și utilizare online pe [qr.domestic.com/bejXVN](http://qr.domestic.com/bejXVN).

## **5 Domeniul de utilizare**

Afișajul este prevăzut ca monitor de baterie pentru afișarea și monitorizarea nivelului de încărcare curent, a tensiunii și a intensității curentului pentru bateria vehiculului.

Afișajul este adecvat pentru:

- Instalare în vehicule de agrement
- Conectare la încărcătoare de baterii, controlere de încărcare fotovoltaică și invertoare
- folosire staționară sau mobilă
- Folosire la interior

Afișajul **nu** este adecvat pentru:

- funcționare de la rețea electrică
- Folosire la exterior

Acest produs este potrivit numai pentru scopul și utilizarea prevăzute în conformitate cu aceste instrucțiuni.

Acest manual oferă informații necesare pentru instalarea și/sau utilizarea corectă a produsului. Instalarea defectuoasă și/sau utilizarea sau întreținerea necorespunzătoare vor avea ca rezultat performanțe nesatisfăcătoare și o posibilă defectare.

Producătorul nu își asumă nicio răspundere pentru orice vătămare sau deteriorare a produsului - rezultate din:

- Instalarea, asamblarea sau conectarea incorectă, inclusiv supratensiunea
- Întreținerea sau utilizarea incorectă a pieselor de schimb, altele decât piesele de schimb originale furnizate de producător
- Modificări aduse produsului fără aprobarea explicită din partea producătorului
- Utilizarea în alte scopuri decât cele descrise în manual

Dometic își rezervă dreptul de a modifica aspectul și specificațiile produsului.

## 6 Instalare

- > Montați afișajul după cum este ilustrat.

 **fig. 1** pagină 1

- > Conectați afișajul după cum este ilustrat.

 **fig. 2** pagină 2

## 7 Utilizarea



Procedați în modul următor:  **fig. 3** pagină 2

- > Apăsați butonul rotativ de alimentare sau atingeți ecranul tactil pentru a porni afișajul (**A**).
- > Apăsați butonul de alimentare sau folosiți butonul de alimentare pentru a porni afișajul (**A**).

### Utilizarea ecranului

 **fig. 4** pagină 3

Poz. în A	Componentă	Denumire
1	Bară de stare	Afișează funcțiile active (Bluetooth) ale dispozitivelor N-BUS conectate, ora și notificările (mesajele de eroare).

Poz. în A	Componentă	Denumire
		 <p>Funcția Bluetooth a dispozitivelor N-BUS conectate</p> <p>Se aprinde galben imediat ce funcția Bluetooth a dispozitivelor N-BUS conectate este activată.</p>
		 <p>Indicarea erorilor</p> <p>Un punct ROȘU pe clopoțel indică faptul că a fost detectată o eroare. Mesajele de eroare pot fi deschise apăsând pe clopoțel.</p>
		 <p>Buton de alimentare</p> <p>Comută afișajul la modul standby.</p>
2	Afișare meniu	<p>Afișează meniul selectat.</p> <p>Ca ecran de pornire, este afișat meniul principal.</p> <p>Prin intermediul barei de meniu pot fi selectate meniul principal, meniul de setări, precum și meniurile dispozitivelor conectate.</p> <p>Meniul dispozitivele conectate curent este afișat cu alb, meniul pentru dispozitivele active (stare „pornit”) este afișat cu galben, iar meniul pentru dispozitive care nu sunt conectate este estompat. Meniurile estomate nu sunt selectabile.</p>
3	Bară de meniu	<p><b>Meniu principal</b></p> <p>Se afișează următoarele (consultați fig. <b>4</b>, <b>B</b>):</p> <ul style="list-style-type: none"> <li>• Starea (pornită/oprită) și tensiunea (în V) a bateriei de pornire <b>(1)</b></li> <li>• Starea încărcătorului de baterii (standby/volum/absorbție/flotantă/oprit) și alimentarea cu energie (în A) de la încărcătorul de baterii <b>(2)</b></li> <li>• Starea invertorului (pornit/oprit) și alimentarea cu energie (în A) de la invertor <b>(3)</b></li> <li>• Starea controlerului de încărcare fotovoltaică (standby/MPPT/absorbție/flotantă/oprit) și alimentarea cu energie (în A) de la controlerul de încărcare fotovoltaică <b>(4)</b></li> <li>• Nivelul de încărcare al bateriei staționare (diagramă cu cercuri în 5/25 % trepte) cu valorile curente pentru tensiune (în V) și intensitate a curentului (în A) <b>(5)</b></li> </ul>



### Meniu setări



- Bluetooth: Activarea sau dezactivarea funcției Bluetooth a dispozitivelor N-BUS conectate cu funcție Bluetooth.
- Mod silențios: Activarea sau dezactivarea modului silențios. Cu modul silențios activat, ventilatorul (dacă există) al dispozitivelor N-BUS conectate este oprit și dispozitivele se încarcă la putere redusă, pentru a preveni supraîncălzirea.
- Afișaj: Setarea unui temporizator (în min) pentru estomparea luminii de fundal și comutarea afișajului la modul standby. Setarea semnalelor (bip) pentru buton și ton de avertizare.
- Baterie: Setarea tipului și capacității nominale pentru bateria staționară conectată.
- Profil de încărcare: Setarea profilului de încărcare adecvat pentru bateria staționară conectată.
- Panouri fotovoltaice: Setarea randamentului nominal (în Wp) pentru panourile fotovoltaice conectate.
- Dată și oră: Setarea datei și orei.
- Limba: Setarea limbii
- N-BUS: Deschiderea unei prezentări generale a dispozitivelor N-BUS conectate.



### Meniu controale de încărcare fotovoltaică

Se afișează următoarele (consultați fig. 4, C):

- Valoarea curentă pentru tensiune (în V) a bateriei de pornire (1)
- Deschideți **Hist.** pentru o prezentare generală a energiei solare livrate în ultimele 3 săptămâni. (2)
- Randamentul zilnic (în Wh) al panourilor fotovoltaice conectate (3)
- Starea controlerului de încărcare fotovoltaică (standby/MPPT/absorbție/flotantă/oprit) (4)
- Nivelul de încărcare al bateriei staționare (diagramă cu cercuri în 5/25 % trepte) cu valorile curente pentru tensiune (în V) și intensitate a curentului (în A) (5)



### Meniu încărcător de baterii

Se afișează următoarele (consultați fig. 4, D):

- Starea încărcătorului de baterii (standby/volum/absorbție/flotantă/oprit) (1)
  - Tensiunea (în V) a bateriei de pornire (2)
  - Nivelul de încărcare al bateriei staționare (diagramă cu cercuri în 5/25 % trepte) cu valorile curente pentru tensiune (în V) și intensitate a curentului (în A) (3)
-



#### Meniul bateriei staționare

Se afișează următoarele (consultați fig. 4, E):

- Starea bateriei (pornită/oprită) și timpul până la încărcare/descărcare completă (1)
- Capacitatea bateriei în Wh (2)
- Sănătatea bateriei (capacitatea maximă în %) (3)
- Analiza temperaturii bateriei (OK, ridicată sau scăzută) (4)
- Nivelul de încărcare al bateriei staționare (în %) cu valorile curente pentru tensiune (în V) și intensitate a curentului (în A) (5)
- Dacă este conectată mai mult de o baterie în rețeaua N-BUS: Deschideți **Hist.** pentru o prezentare generală a sănătății și temperaturii bateriilor individuale, pentru până la 4 baterii din rețea (nu este ilustrat)



#### Meniu inverter

Se afișează următoarele (consultați fig. 4, F):

- Starea inverterului (pornit/oprit) (1)
- Vârf de putere maxim (în W) și tensiunea de ieșire curentă (2)
- Nivelul de încărcare al bateriei staționare (în %) cu valoarea curentă pentru tensiune (în V) (3)

## 8 Curățarea și întreținerea



### ATENȚIE! Pericol de defectare

- Nu folosiți agenți de curățare abrazivi sau obiecte dure în timpul curățării, întrucât acestea ar putea deteriora dispozitivul.
  - Nu folosiți agenți de curățare care conțin amoniac sau alcool.
  - Nu pulverizați și nu turnați niciodată lichid direct pe ecranul tactil sau carcasa.
- > Curățați ecranul tactil cu o lavetă din microfibră curată și uscată, cu mișcări circulare mici. Umeziți puțin laveta din microfibră dacă este necesar.
- > Curățați din când în când carcasa cu o lavetă umedă.

## 9 Eliminarea



Depuneți materialul de ambalare pe cât posibil în containerele corespunzătoare de reciclare. Consultați un centru local de reciclare sau un reprezentant specializat pentru detalii despre detalii cu privire la eliminarea produsului în conformitate cu reglementările aplicabile privind eliminarea. Produsul poate fi eliminat gratuit.

Ștergerea datelor cu caracter personal: În cazul în care produsul are stocarea datelor, ștergeți toate datele cu caracter personal din stocarea datelor înainte de a arunca produsul.

# Български език

## 1 Важни бележки

Моля, прочетете внимателно тези инструкции и спазвайте всички указания, напътствия и предупреждения, включени в настоящото ръководство, за да сте сигурни, че монтирате, използвате и поддържате правилно този продукт. Тези инструкции ТРЯБВА да се съхраняват с продукта.

Като използвате продукта, Вие потвърждавате, че сте прочели внимателно всички указания, напътствия и предупреждения и че разбирате и приемате да спазвате сроковете и условията, съдържащи се в тях. Вие се съгласявате да използвате този продукт само по предназначение и в съответствие с указанията, инструкциите и предупрежденията, описани в ръководството на продукта, както и в съответствие с всички приложими закони и разпоредби. Ако не прочетете и не спазвате инструкциите и предупрежденията, това може да доведе до наранявания за вас или за други хора, щети по продукта или щети по други предмети в близост до него. Това ръководство на продукта, включително указанията, инструкциите и предупрежденията и другата документация, подлежи на промяна и обновяване. За актуална информация за продукта, моля, посетете [documents.domestic.com](http://documents.domestic.com).

## 2 Обяснение на символите



### ВНИМАНИЕ!

Показва опасна ситуация която, ако не бъде избегната, може да доведе до леко или средно нараняване.



### ВНИМАНИЕ!

Показва ситуация която, ако не бъде избегната, ще доведе до щети по имуществото.



**УКАЗАНИЕ** Допълнителна информация за боравенето с продукта.

## 3 Инструкции за безопасност

### Обща безопасност



#### ВНИМАНИЕ! Опасност от електрически удар

- Не работете с уреда, ако е видимо увреден.
- Това устройство трябва да бъде ремонтирано само от квалифициран персонал. Неправилни ремонти могат да доведат до значителни опасности.
- Не разкачвайте кабели, когато устройството все още се използва.
- Използвайте само аксесоари, препоръчани от производителя.
- Не модифицирайте и не адаптирайте никой от компонентите по какъвто и да е начин.



#### ВНИМАНИЕ! Опасност за здравето

- **Електрическите уреди не са детска играчка!** Винаги съхранявайте и използвайте устройството далеч от досега на много малки деца.



- Деца трябва да са под наблюдение, за да е сигурно, че не си играят с уреда.
- Почистване и поддръжка не трябва да се извършва от деца без наблюдение.



#### **ВНИМАНИЕ! Опасност от повреда**

- Уверете се, че други предмети не могат да причинят късо съединение при контактите на устройството.
- Не използвайте устройството при мокри условия и не го потапяйте в течност. Съхранявайте на сухо място.

## **Безопасно инсталиране на устройството**



#### **ВНИМАНИЕ! Опасност от електрически удар**

- Монтирането и отстраняването на устройството може да се извършва само от квалифициран персонал.
- Смачкан кабел може да доведе до умерено нараняване.

Поставете кабелите така, че да не могат да бъдат повредени от вратите или капака. Използвайте тръбни или кабелни канали, ако е необходимо да поставите кабели през метални панели или други панели с остри ръбове.

**Не** прокарвайте кабелите така, че да са хлабави или силно усукани. Не дърпайте кабелите.



#### **ВНИМАНИЕ! Риск от нараняване**

При позициониране на устройството се уверете, че всички кабели са подходящо обезопасени, за да се избегне всякаква форма на опасност от преместване.



#### **ВНИМАНИЕ! Опасност от повреда**

- Не монтирайте устройството в близост до източници на топлина (отопление, пряка слънчева светлина, газови фурни и др.).
- Поставете устройството на сухо място, където е защитено от пръски вода.
- Преди стартиране проверете дали спецификацията на напрежението на табелката с данни е същата като тази на захранването.

## **4 Свързани документи**



Ръководство за инсталиране и работа ще намерите онлайн на [qr.dometic.com/belXVN](http://qr.dometic.com/belXVN).

## 5 Използване по предназначение

Дисплеят е предназначен като монитор на акумулатора за показване и наблюдение на текущото състояние на заряда, напрежението и тока на акумулатора на превозното средство.

Дисплеят е подходящ за:

- Инсталиране в превозни средства за отдиш
- Свързване към зарядни устройства за акумулатори, слънчеви зарядни устройства и инвертори
- Стационарна или мобилна употреба
- Употреба на закрито

Дисплеят **не** е подходящ за:

- Работа с мрежово захранване
- Употреба на открито

Този продукт е подходящ само за предвидената цел и приложение съгласно настоящите инструкции.

Това ръководство предоставя информация, необходима за правилната инсталация и/или експлоатация на продукта. Лошо инсталиране и/или неправилна употреба и поддръжка ще доведат до незадоволителна работа и евентуално до повреди.

Производителят не носи отговорност за наранявания и повреди по продукта, причинени от:

- Неправилен монтаж, сплобяване или свързване, включително твърде високо напрежение
- Неправилна поддръжка или използване на резервни части, различни от оригиналните, предоставяни от производителя
- Изменения на продукта без изрично разрешение от производителя
- Използване за цели, различни от описаните в това ръководство

Dometic си запазва правото да променя външния вид и спецификациите на продукта.

## 6 Инсталиране

- > Монтирайте дисплея, както е показано.

 **фиг. 1** на страница 1

- > Свържете дисплея, както е показано.

 **фиг. 2** на страница 2





## 7 Работа

Процедирайте по следния начин:  **фиг. 3** на страница 2

- > Натиснете копчето за захранване или докоснете сензорния екран, за да включите дисплея **(A)**.
- > Натиснете копчето за захранване или използвайте бутон за захранване, за да превключите дисплея в режим на готовност **(B)**.

### Използване на дисплея

 **фиг. 4** на страница 3

Поз. в А	Компонент	Описание
		Показва активните функции (Bluetooth) на свързаните N-BUS устройства, времето и известията (съобщения за грешки).
1	Лента за състоянието	 Bluetooth функция на свързани N-BUS устройства Светва в жълто веднага щом се активира Bluetooth функцията на свързаните N-BUS устройства.
		 Индикация за грешка Червена точка на звънеца показва, че е открита грешка. Съобщенията за грешки могат бъдат показани чрез натискане на звънеца.
		 Бутон за захранване Превключва дисплея в режим на готовност.
2	Дисплей на менюто	Показва избраното меню. Като начален екран се показва главното меню.
		<p>Чрез лентата с менюта може да се избере главното меню и менюто за настройки, както и менюта за свързани устройства.</p> <p>Менюто за свързаните в момента устройства е показано в бяло, менюто за активните устройства (състояние „On“ (Вкл.) е показано в жълто, а менюто за устройствата, които не са свързани, е сиво. Менютата в сиво не могат да се избират.</p>
3	Лента с менюта	<p><b>Главно меню</b></p> <p>Показва се следното (вижте фиг. <b>4</b>, <b>B</b>):</p> <ul style="list-style-type: none"> <li>• Състояние (Вкл./изкл.) и напрежение (във V) на стартовия акумулатор (<b>1</b>)</li> <li>• Състояние на зарядното устройство за акумулатори (режим на готовност/обемно/абсорбция/плаващо/изключено) и захранване (в A) от зарядното устройство за акумулатори (<b>2</b>)</li> <li>• Състояние на инвертора (Вкл./изкл.) и захранване (в A) от инвертора (<b>3</b>)</li> <li>• Състояние на слънчевото зарядно устройство (готовност/MPPT/абсорбция/плаване/изключено) и захранването (в A) от контролера за слънчево зареждане (<b>4</b>)</li> <li>• Състояние на зареждане на домашния акумулатор (пръстеновидна диаграма в стъпки от 5/25 %) с текущи стойности за напрежение (във V) и ток (в A) (<b>5</b>)</li> </ul>
		



### Меню за настройка

- Bluetooth: Активиране или деактивиране на Bluetooth функцията на свързаните N-BUS устройства с Bluetooth функция.
- Безшумен режим: Активиране или деактивиране на безшумен режим. При активиран безшумен режим вентилаторът (ако има) на свързаните N-BUS устройства се изключва и устройствата се зареждат с намалена мощност, за да се предотврати прегряване.
- Дисплей: Настройка на таймер (в минути) за затъмняване на подсветката и превключване на дисплея в режим на готовност. Задаване на сигналите за бутон и предупредителен тон (ЗВУКОВ СИГНАЛ).
- Батерия: Задаване на типа и номиналния капацитет на свързания домашен акумулатор.
- Профили за зареждане: Настройка на профила на зареждане, подходящ за свързан домашен акумулатор.
- Сопарни панели: Задаване на номиналната мощност (в Wp) за свързани сопарни панели.
- Дата и час: Задаване на датата и часа.
- Език: Задаване на езика.
- N-BUS: Отваряне на общ преглед на свързаните N-BUS устройства.



### Меню за слънчево зарядно устройство

Показва се следното (вижте фиг. 4, C):

- Текуща стойност за напрежение (във V) на стартовия акумулатор (1)
- Отворете **Hist.** за преглед на слънчевата енергия, доставена през последните 3 седмици. (2)
- Дневна мощност (във Wh) на свързани сопарни панели (3)
- Състояние на слънчевото зарядно устройство (готовност/MPPT/абсорбция/плаване/изключено) (4)
- Състояние на зареждане на домашния акумулатор (пръстеновидна диаграма в стъпки от 5/25 %) с текущи стойности за напрежение (във V) и ток (в A) (5)



### Меню за зарядното устройство за акумулатори

Показва се следното (вижте фиг. 4, D):

- Състояние на зарядното устройство за акумулатори (готовност/обемно/абсорбция/плаващо/изключено) (1)
- Напрежение (във V) на стартовия акумулатор (2)
- Състояние на зареждане на домашния акумулатор (пръстеновидна диаграма в стъпки от 5/25 %) с текущи стойности за напрежение (във V) и ток (в A) (3)



#### Меню на домашния акумулатор

Показва се следното (вижте фиг. 4, E):

- Състояние на акумулатора (Вкл./изкл.) и време за пълно зареждане/разреждане (1)
- Капацитет на акумулатора във Wh (2)
- Състояние на акумулатора (максимален капацитет в %) (3)
- Анализ на температурата на акумулатора (OK, High (Високо) или Low (Ниско) (4)
- Състояние на зареждане на домашния акумулатор (в %) с текущи стойности за напрежение (във V) и ток (в A) (5)
- Ако в мрежата на N-BUS е свързан повече от един акумулатор: Отворете **Hist.** за преглед на състоянието на отделните акумулатори и температурата на акумулаторите за до 4 акумулатора в мрежата (не е показано)



#### Меню за инвертора

Показва се следното (вижте фиг. 4, F):

- Състояние на инвертора (Вкл./изкл.) (1)
- Максимална мощност на пренапрежение (във W) и текущо изходно напрежение (2)
- Състояние на зареждане на домашния акумулатор (в %) с текуща стойност за напрежение (във V) (3)

## 8 Почистване и поддръжка



### ВНИМАНИЕ! Опасност от повреда

- Не използвайте абразивни почистващи препарати или твърди предмети по време на почистване, тъй като те могат да повредят устройството.
  - Не използвайте почистващи препарати, които съдържат амоняк или спирт.
  - Никога не пръскайте или наливайте течност директно върху сензорния екран или корпуса.
- > Почиствайте сензорния екран с чиста и суха микрофибърна кърпа с малки кръгови движения. Ако е необходимо, навлажнете леко микрофибърната кърпа.
- > Почиствайте корпуса периодично с влажна кърпа.

## 9 Изхвърляне



По възможност предайте опаковката за рециклиране. Консултирайте се с местен център за рециклиране или с продавача за правилното изхвърляне на продукта в съответствие с действащите предписания. Продуктът може да бъде изхвърлен безплатно.

Изтриване на лични данни: Ако продуктът съдържа устройство за съхранение на данни, изтрийте всички лични данни от устройството, преди да изхвърлите продукта.

# Eesti keel

## 1 Olulised märkused

Luuge see juhend tähelepanelikult läbi ja järgige kõiki selles esitatud juhiseid, suuniseid ja hoiatusi, et tagada alati toote õigesti paigaldamine, kasutamine ning hooldamine. See juhend PEAB jääma selle toote juurde.

Toote kasutamisega kinnitate, et olete kõik juhised, suunised ja hoiatused tähelepanelikult läbi lugenud ning mõistate ja nõustute järgima nendes sätestatud tingimusi. Nõustute kasutama seda toodet üksnes ettenähtud eesmärgil ja otstarbel ning kooskõlas kasutusjuhendis sätestatud juhiste, suuniste ja hoiatustega, samuti kooskõlas kõigi kohaldatavate õigusaktide ja eeskirjadega. Siin sätestatud juhiste ja hoiatuste lugemise ja järgimise eiramine võib põhjustada vigastusi teile ja kolmandatele isikutele, kahjustada teie toodet või läheduses asuvat muud vara. Toote kasutusjuhendit, sh juhiseid, suuniseid ja hoiatusi, ning seotud dokumente võidakse muuta ja uuendada. Värskeima tooteteabe leiata veebisaidilt [documents.domestic.com](https://documents.domestic.com).

## 2 Sümbolite selgitus



### ETTEVAATUST!

viitab ohtlikule olukorrale, mis eiramise korral võib lõppeda kerge või keskmise vigastusega.



### TÄHELEPANU!

Viitab ohtlikule olukorrale, mis eiramise korral võib lõppeda varalise kahjuga.



**MÄRKUS** Lisateave toote käitamiseks.

## 3 Ohutusjuhised

### Üldine ohutus



#### ETTEVAATUST! Elektrilöögi oht

- Kui seadmel on nähtavaid kahjustusi, ei tohi seda kasutada.
- Laske seda seadet parandada ainult kvalifitseeritud personalil. Valesti tehtud parandused võivad seadme kasutamise ohtlikuks muuta.
- Ärge lahutage ühtki kaablit, kui seade on veel kasutusel.
- Kasutage ainult tootja soovitatud tarvikuid.
- Ärge muutke ega kohandage ühtki komponenti mis tahes viisil.



#### ETTEVAATUST! Terviseoht

- **Elektriseadmed ei ole mänguasjad.** Alati hoidke seade väikelaste käeulatuses eemal.
- Lapsi tuleb valvata, et oleks kindel, et nad seadmega ei mängi.
- Lapsed ei tohi seadet ilma järelevalveta puhastada ega hooldada.



### **TÄHELEPANU! Kahjustuste oht**

- Veenduge, et teised esemed ei saaks seadme kontaktidel lühist põhjustada.
- Ärge kasutage seadet märgadest tingimustes ega kastke seda mis tahes vedelikku. Hoidke seadet kuivas kohas.

## **Seadme ohutu paigaldamine**



### **ETTEVAATUST! Elektrilöögi oht**

- Seadme paigaldamise ja eemaldamisega tohivad tegeleda ainult kvalifitseeritud töötajad.
- Muljutud kaablid võivad põhjustada keskmisi vigastusi.

Paigutage kaablid nii, et ukсед ega luuk ei saaks neid kahjustada.

Kui kaableid on vaja vedada läbi metallpaneelide või muude paneelide, millel on teravad servad, kasutage selleks kanalüsteemi või kaablikanaleid.

**Ärge** paigutage kaableid nii, et need jääks lahtiselt ette või oleks tugevalt kokku murdud.

Ärge tirige kaableid.



### **ETTEVAATUST! Vigastusoht**

Seadme paigutamisel tuleb komistusohu vältimiseks jälgida, et kõik kaablid oleks sobivalt kinnitatud.



### **TÄHELEPANU! Kahjustuste oht**

- Ärge asetage seadet lahtise leegi või muude soojusallikate (radiaator, otsene päikesekiirgus, gaasiahni jne) lähedusse.
- Seadke seade kuiva kohta, kus see on veepritsmete eest kaitstud.
- Enne käivitamist kontrollige, kas andmeplaadile märgitud pingenäitajad kattuvad toiteallika andmetega.

## **4 Seotud dokumendid**



Paigaldus- ja kasutusjuhendi leiate veebiaadressilt [qr.dometic.com/be|XVN](http://qr.dometic.com/be|XVN).

## **5 Kasutusotstarve**

Ekraan on mõeldud aku monitorina sõiduki aku laetuse, pinge ja voolu kuvamiseks ning jälgimiseks.

Ekraan sobib:

- paigaldamiseks vabaajasõidukitesse
- Ühendus akulaadijate, päikeseenergia laadijate ja inverteritega
- statsionaarseks või mobiilseks kasutamiseks;



- siseruumides kasutamiseks

Ekraan **ei** sobi:

- avalikus elektrivõrgus kasutamiseks;
- välistingimustes kasutamiseks

See toode sobib kasutamiseks üksnes ettenähtud otstarbel ja käesolevas kasutusjuhendis toodud valdkonnas.

Käesolev juhend sisaldab teavet, mis on vajalik toote korrektseks paigaldamiseks ja/või kasutamiseks. Halva paigalduse ja/või valesti kasutamise või hooldamise korral halvenevad tööomadused ja võib tekkida rike.

Tootja ei võta vastutust mis tahes kahju või tootekahjustuse eest, mis on tingitud mõnest järgmisest asjaolust:

- valesti paigaldamine, kokkupanek või ühendamine, sh liigpinge;
- valesti hooldamine või tootja poolt ette nähtud originaalvaruosadest erinevate varuosade kasutamine;
- tootel ilma tootja selge loata tehtud muudatused;
- kasutamine otstarbel, mida ei ole kasutusjuhendis kirjeldatud.

Dometic jätab endale õiguse muuta toote välimust ja tehnilisi näitajaid.

## 6 Paigaldamine

- > Paigaldage ekraan, nagu on näidatud.

 **joon. 1** leheküljel 1

- > Ühendage ekraan, nagu näidatud.

 **joon. 2** leheküljel 2

## 7 Käitamine

Jätke järgmiselt:  **joon. 3** leheküljel 2

- > Vajutage toitenuppu või puudutage puuteekraani, et lülitada ekraan sisse (**A**).
- > Vajutage toitenuppu või kasutage seda, et lülitada ekraan ooterežiimile (**B**).

## Ekraani kasutamine

 **joon. 4** leheküljel 3

Asukoht	Komponent	Tähistus
1	Olekuriba	<p>Näitab ühendatud N-siini seadmete aktiivseid funktsioone (Bluetooth), kellaega ja märguandeid (veateated).</p> <p>Ühendatud N-siini seadmete Bluetoothi funktsioon</p> <p>Süttib kollaselt kohe, kui ühendatud N-siini seadmete Bluetoothi funktsioon aktiveeritakse.</p> <p>Veanäit</p> <p>Punane täpp kellal näitab, et tuvastati viga. Veateateid saab kuvada kella vajutamisega.</p>



Asukoht A	Komponent	Tähistus
		 Toitenupp Lülitab ekraani ooterežiimile.

2	Menüü kuva	Näitab valitud menüüd. Käivituskuval kuvatakse põhimenüü.
---	---------------	--

Menüüriba kaudu saab valida põhi- ja seadistusmenüü ning ühendatud seadmete menüüsid.

Hetkel ühendatud seadmete menüü kuvatakse valgelt, aktiivsete seadmete menüü (sisseülilitatud olek) kuvatakse kollaselt ja ühendamata seadmete menüü on tuhm. Tuhme menüüsid ei saa valida.

### Peamenüü

Kuvatakse järgnevalt (vt joon. **4**, **B**).



- Käivitusaku olek (sees/väljas) ja pinge (ühik V) (**1**)
- Akulaadija olek (ooterežiimis/partiina/absorptsioon/ujuv/väljas) ja toide (ühik A) akulaadijast (**2**)
- Inverteri olek (sees/väljas) ja toide (ühik A) inverterist (**3**)
- Päikeseenergia laadija olek (ooterežiimis/MPPT/neeldumine/ujuv/väljas) ja toide (ühik A) päikeseenergia laadijast (**4**)
- Maja aku laetuse olek (ringidiagramm 5/25 % sammuna) pinge (ühik V) ja voolutugevuse (ühik A) väärtustega (**5**)

3	Menüüri- ba	
---	----------------	--

### Seadete menüü



- Bluetooth: Bluetoothi funktsiooniga ühendatud N-siini seadmete Bluetoothi funktsiooni aktiveerimine või desaktiveerimine.
- Vaikne režiim: vaikse režiimi aktiveerimine või desaktiveerimine. Kui vaikne režiim on aktiveeritud, lülitatakse ühendatud N-siini seadmete ventilaator (kui see on olemas) välja ja seadmed laadivad ülekuumenemise vältimiseks vähendatud võimsusega.
- Ekraan: taimeri seadistamine (ühik min) taustvalguse hämardamiseks ja ekraani ooterežiimile lülitamiseks. Nupu ja hoiatussignaalide (PIIKS) seadistamiseks.
- Aku: ühendatud maja aku tüübi ja nimimahu seadistamine.
- Laadimisprofiilid: ühendatud maja akule sobiva laadimisprofiili seadistamine.
- Päikesepaneelid: ühendatud päikesepaneelide nimiväljundi (ühik Wp) seadistamine.
- Kuupäev ja kellaaeg: kuupäeva ja kellaaja seadistamine.
- Keel: keele seadistamine.
- N-siin: ühendatud N-siini seadmetest ülevaate avamine.



### Päikeseenergia laadija menüü

Kuvatakse järgnev (vt joon. 4, C).

- Käivitusaku pinge vooluväärtus (ühik V) (1)
- Avage **Hist.**, et näha ülevaadet päikeseenergiast, mis on viimase 3 nädala jooksul tarnitud. (2)
- Ühendatud päikesepaneelide päevane toodang (ühik Wh) (3)
- Päikeseenergia laadija olek (ooterežiimis/MPPT/absorptsioon/ujuv/väljas) (4)
- Maja aku laetuse olek (ringidiagramm 5/25 % sammuna) pinge (ühik V) ja voolutugevuse (ühik A) väärtustega (5)



### Akulaadija menüü

Kuvatakse järgnev (vt joon. 4, D).

- Akulaaduri olek (ooterežiimis/partiina/absorptsioon/ujuv/väljas) (1)
- Käivitusaku pinge (ühik V) (2)
- Maja aku laetuse olek (ringidiagramm 5/25 % sammuna) pinge (ühik V) ja voolutugevuse (ühik A) väärtustega (3)



### Majaaku menüü

Kuvatakse järgnev (vt joon. 4, E).

- Aku olek (sees/väljas) ja täislaadimiseni/tühjenemiseni kuluv aeg (1)
- Aku mahutavus, ühik Wh (2)
- Aku seisukord (maksimaalne maht protsentides) (3)
- Aku temperatuuri analüüs (korras, kõrge või madal) (4)
- Maja aku laetuse olek (ühik %) pinge (ühik V) ja voolu (ühik A) väärtuste juures (5)
- Kui N-siini võrku on ühendatud rohkem kui üks aku: avage **Hist.**, et saada ülevaade aku seisundist ja aku temperatuurist kuni nelja võrgus oleva aku puhul (pole näidatud)



### Inverteri menüü

Kuvatakse järgnev (vt joon. 4, F).

- Inverteri olek (sees/väljas) (1)
- Maksimaalne ülepinge (ühik W) ja voolu väljundpinge (2)
- Maja aku laetuse olek (ühik %) pinge vooluväärtusega (ühik V) (3)

## 8 Puhastamine ja hooldamine



### TÄHELEPANU! Kahjustuste oht

- Ärge kasutage puhastamiseks abrasiivseid puhastusvahendeid ega kõvasid esemeid, sest need võivad seadet kahjustada.
- Ärge kasutage ammoniaaki ega alkoholi sisaldavaid puhastusvahendeid.
- Kunagi ärge pihustage ega valage vedelikku otse puutekraanile ega korpusele.

- > Puhastage puutekraani puhta kuiva mikrokiudlapi abi väikeste ringjate liigutustega. Vajaduse korral niisutage mikrokiudlappi veidi.
- > Puhastage korpist aeg-ajalt niiske lapiga.

## 9 Kõrvaldamine



Kui võimalik, pange pakkematerjal vastavasse ringlussevõetava prügi kasti. Küsige nõu kohalikust ringlussevõtukeskusest või edasimüüjalt, kuidas anda toode kehtivate jäätmekäitlusnõuetega kooskõlas jäätmekäitlusse. Toote saab jäätmekäitlusse anda tasuta.

Isikuandmete kustutamine. Kui tootel on andmemälu, kustutage sealt enne toote kasutuselt kõrvaldamist mis tahes isikuandmed.

# Ελληνικά

## 1 Σημαντικές σημειώσεις

Παρακαλούμε να διαβάσετε προσεκτικά αυτές τις οδηγίες και να ακολουθήσετε όλες τις οδηγίες, τους κανονισμούς και τις προειδοποιήσεις που περιλαμβάνονται στο εγχειρίδιο αυτού του προϊόντος, έτσι ώστε να διασφαλίζεται πάντοτε η σωστή εγκατάσταση, χρήση και συντήρηση του προϊόντος. Αυτές οι οδηγίες ΠΡΕΠΕΙ πάντοτε να συνοδεύουν το προϊόν.

Με τη χρήση του προϊόντος επιβεβαιώνετε δια του παρόντος ότι έχετε διαβάσει προσεκτικά όλες τις οδηγίες, τους κανονισμούς και τις προειδοποιήσεις καθώς και ότι έχετε κατανοήσει και συμφωνείτε να τηρήσετε τους όρους και τις προϋποθέσεις που ορίζονται στο παρόν έγγραφο. Συμφωνείτε να χρησιμοποιείτε αυτό το προϊόν μόνο για τον προβλεπόμενο σκοπό και την προβλεπόμενη χρήση, πάντοτε σύμφωνα με τις οδηγίες, τους κανονισμούς και τις προειδοποιήσεις που ορίζονται στο παρόν εγχειρίδιο προϊόντος καθώς και σύμφωνα με όλους τους ισχύοντες νόμους και κανονισμούς. Σε περίπτωση μη ανάγνωσης και τήρησης των οδηγιών και των προειδοποιήσεων που ορίζονται στο παρόν έγγραφο, ενδέχεται να προκληθούν τραυματισμοί σε εσάς τον ίδιο και σε τρίτους, ζημιά στο προϊόν σας ή υλικές ζημιές σε άλλες ιδιοκτησίες στο άμεσο περιβάλλον. Αυτό το εγχειρίδιο προϊόντος, συμπεριλαμβανομένων των οδηγιών, των κανονισμών, των προειδοποιήσεων και των σχετικών εγγράφων, ενδέχεται να υποβληθεί σε τροποποιήσεις και ενημερώσεις. Για ενημερωμένες πληροφορίες σχετικά με το προϊόν, επισκεφθείτε την ηλεκτρονική διεύθυνση [documents.domestic.com](http://documents.domestic.com).

## 2 Επεξήγηση των συμβόλων



### ΠΡΟΦΥΛΑΞΗ!

Καταδεικνύει μια επικίνδυνη κατάσταση, η οποία εάν δεν αποτραπεί, μπορεί να προκληθεί μικρής ή μέτριας σοβαρότητας τραυματισμός.



### ΠΡΟΣΟΧΗ!

Καταδεικνύει μια κατάσταση, η οποία εάν δεν αποτραπεί, μπορεί να προκληθούν υλικές ζημιές.



**ΥΠΟΔΕΙΞΗ** Συμπληρωματικά στοιχεία για τον χειρισμό του προϊόντος.

## 3 Υποδείξεις ασφαλείας

### Βασική ασφάλεια



### ΠΡΟΦΥΛΑΞΗ! Κίνδυνος ηλεκτροπληξίας

- Μη θέσετε σε λειτουργία τη συσκευή, εάν παρουσιάζει εμφανείς ζημιές.
- Αναθέστε την επισκευή αυτής της συσκευής μόνο σε εξειδικευμένο προσωπικό. Σε περίπτωση μη ενδεδειγμένων επισκευών ενδέχεται να προκύψουν σοβαροί κίνδυνοι.
- Μην αποσυνδέετε κανένα καλώδιο, όταν η συσκευή είναι σε λειτουργία.
- Χρησιμοποιήστε μόνο πρόσθετο εξοπλισμό που συνιστάται από τον κατασκευαστή.

- Μην τροποποιείτε ή προσαρμόζετε κανένα επιμέρους εξάρτημα με οποιονδήποτε τρόπο.



#### **ΠΡΟΦΥΛΑΞΗ! Κίνδυνος για την υγεία**

- Οι ηλεκτρικές συσκευές δεν είναι παιχνίδια. Η συσκευή πρέπει πάντοτε να φυλάσσεται και να χρησιμοποιείται μακριά από παιδιά πολύ μικρής ηλικίας.
- Τα παιδιά πρέπει να επιτηρούνται, για να διασφαλίζεται ότι δεν παίζουν με τη συσκευή.
- Ο καθαρισμός και η συντήρηση χρήστη δεν επιτρέπεται να πραγματοποιούνται από παιδιά χωρίς επιτήρηση.



#### **ΠΡΟΣΟΧΗ! Κίνδυνος πρόκλησης ζημιάς**

- Βεβαιωθείτε ότι δεν μπορεί να προκληθεί βραχυκύκλωμα στις επαφές της συσκευής από άλλα αντικείμενα.
- Μη χρησιμοποιείτε τη συσκευή σε υγρές συνθήκες και μην την βυθίζετε σε υγρά. Αποθηκεύστε την σε χώρους χωρίς υγρασία.

## **Ασφαλής εγκατάσταση της συσκευής**



#### **ΠΡΟΦΥΛΑΞΗ! Κίνδυνος ηλεκτροπληξίας**

- Η τοποθέτηση και η αφαίρεση της συσκευής επιτρέπεται να πραγματοποιούνται μόνο από ειδικευμένο προσωπικό.
- Τα καλώδια που έχουν υποστεί σύνθλιψη μπορεί να αποτελέσουν αιτία μέτρινων τραυματισμών.

Τακτοποιήστε τα καλώδια κατά τέτοιον τρόπο, ώστε να μην υπάρχει κίνδυνος να τους προκληθεί ζημιά από πόρτες ή καπό.

Χρησιμοποιήστε σύστημα αγωγών ή κανάλια καλωδίων, εάν πρέπει να περαστούν καλώδια μέσα από μεταλλικά πάνελ ή άλλου είδους πάνελ με αιχμηρές ακμές.

**Μην** τοποθετείτε τα καλώδια κατά τέτοιον τρόπο, ώστε να είναι χαλαρά ή να παρουσιάζουν έντονη στρέβλωση.

Μην τραβάτε τα καλώδια.



#### **ΠΡΟΦΥΛΑΞΗ! Κίνδυνος τραυματισμού**

Κατά την τοποθέτηση της συσκευής, βεβαιωθείτε ότι όλα τα καλώδια έχουν ασφαλιστεί με τον κατάλληλο τρόπο, ώστε να μην υπάρχει κανένας κίνδυνος να σκοντάψει κανείς σε αυτά.



#### **ΠΡΟΣΟΧΗ! Κίνδυνος πρόκλησης ζημιάς**

- Μην τοποθετείτε τη συσκευή κοντά σε πηγές θερμότητας (θερμάστρες, άμεση ηλιακή ακτινοβολία, φούρνους αερίου κ.λπ.).
- Τοποθετήστε τη συσκευή σε ένα στεγνό σημείο, στο οποίο είναι προστατευμένη από τυχόν εκτοξευόμενα νερά.
- Πριν από τη θέση σε λειτουργία, βεβαιωθείτε ότι η προδιαγραφή τάσης στην πινακίδα τύπου είναι ίδια με την υπάρχουσα τροφοδοσία ηλεκτρικού ρεύματος.

## 4 Σχετικά έγγραφα



Μπορείτε να βρείτε το εγχειρίδιο τοποθέτησης και χρήσης online στην ηλεκτρονική διεύθυνση [qr.dometic.com/bejXVN](http://qr.dometic.com/bejXVN).

## 5 Προβλεπόμενη χρήση

Η οθόνη προορίζεται ως διάταξη παρακολούθησης της μπαταρίας για την εμφάνιση και την παρακολούθηση της τρέχουσας κατάστασης φόρτισης, της τάσης και του ρεύματος της μπαταρίας του οχήματος.

Η οθόνη είναι κατάλληλη για:

- Εγκατάσταση σε οχήματα αναψυχής
- Σύνδεση σε φορτιστές μπαταριών, ηλιακούς φορτιστές και μετατροπείς inverter
- Σταθερή ή κινητή χρήση
- Χρήση σε εσωτερικό χώρο

Η οθόνη **δεν** είναι κατάλληλη για:

- Λειτουργία ηλεκτρικού δικτύου
- Χρήση σε εξωτερικό χώρο

Αυτό το προϊόν είναι κατάλληλο μόνο για τον προβλεπόμενο σκοπό και την προβλεπόμενη χρήση σύμφωνα με αυτές τις οδηγίες.

Αυτό το εγχειρίδιο παρέχει πληροφορίες που είναι απαραίτητες για τη σωστή εγκατάσταση και χρήση του προϊόντος. Τυχόν μη ενδεδειγμένη εγκατάσταση, χρήση ή/και συντήρηση θα έχει ως συνέπεια την ανεπαρκή απόδοση και ενδεχομένως την πρόκληση βλάβης.

Ο κατασκευαστής δεν αποδέχεται καμία ευθύνη για τυχόν τραυματισμούς ή ζημιές στο προϊόν, που οφείλονται σε:

- Λανθασμένη τοποθέτησης, συναρμολόγηση ή σύνδεση, συμπεριλαμβανομένης της υπερβολικά υψηλής τάσης
- Λανθασμένη συντήρηση ή χρήση μη αυθεντικών ανταλλακτικών εξαρτημάτων, που δεν προέρχονται από τον κατασκευαστή
- Μετατροπές στο προϊόν χωρίς τη ρητή άδεια του κατασκευαστή
- Χρήση για σκοπούς διαφορετικούς από αυτούς που περιγράφονται σε αυτό το εγχειρίδιο

Η Dometic διατηρεί το δικαίωμα αλλαγής της εμφάνισης και των προδιαγραφών του προϊόντος.

## 6 Εγκατάσταση

- > Τοποθετήστε την οθόνη σύμφωνα με την απεικόνιση.

 σ.χ. **1** στη σελίδα 1

- > Συνδέστε την οθόνη σύμφωνα με την απεικόνιση.



## 7 Λειτουργία

Ενεργήστε ως εξής:  σχ. 3 στη σελίδα 2

- > Πατήστε το κουμπί λειτουργίας ή αγγίξτε την οθόνη αφής για να ενεργοποιήσετε την οθόνη (A).
- > Πατήστε το κουμπί λειτουργίας ή χρησιμοποιήστε το πλήκτρο λειτουργίας για να θέσετε την οθόνη σε κατάσταση αναμονής (B).

### Χρήση της οθόνης

 σχ. 4 στη σελίδα 3

Θέση σε A	Εξάρτημα	Περιγραφή
1	Γραμμή κατάστασης	 Λειτουργία Bluetooth των συνδεδεμένων συσκευών N-BUS Ανάβει με κίτρινο χρώμα μόλις ενεργοποιηθεί η λειτουργία Bluetooth των συνδεδεμένων συσκευών N-BUS.
		 Ένδειξη σφαλμάτων Μια κόκκινη κουκκίδα στο κουδούνι υποδεικνύει ότι έχει εντοπιστεί σφάλμα. Τα μηνύματα σφάλματος μπορούν να ανακληθούν πατώντας το κουδούνι.
		 Πλήκτρο λειτουργίας Αλλάζει την οθόνη σε κατάσταση αναμονής.
2	Οθόνη μενού	Εμφανίζει το επιλεγμένο μενού. Ως αρχική οθόνη, εμφανίζεται το κύριο μενού.
3	Γραμμή μενού	Μέσω της γραμμής μενού μπορεί να επιλεγεί το κύριο μενού και το μενού ρυθμίσεων, καθώς και τα μενού για τις συνδεδεμένες συσκευές. Το μενού για τις τρέχουσες συνδεδεμένες συσκευές εμφανίζεται με λευκό χρώμα, το μενού για τις ενεργές συσκευές (κατάσταση "On") εμφανίζεται με κίτρινο χρώμα και το μενού για τις μη συνδεδεμένες συσκευές εμφανίζεται με γκρι χρώμα. Τα γκρι μενού δεν είναι επιλέξιμα.



### Κύριο μενού

Εμφανίζονται τα ακόλουθα (βλ. σχ. **4, B**):



- Κατάσταση (On/off) και τάση (σε V) της μπαταρίας εκκίνησης (**1**)
- Κατάσταση του φορτιστή μπαταριών (αναμονή/πλήρης/απορρόφηση/βραδεία/Off) και παροχή ρεύματος (σε A) από τον φορτιστή μπαταριών (**2**).
- Κατάσταση του μετατροπέα inverter (On/Off) και παροχή ισχύος (σε A) από τον μετατροπέα inverter (**3**)
- Κατάσταση του ηλιακού φορτιστή (αναμονή/πλήρης/απορρόφηση/βραδεία/Off) και παροχή ισχύος (σε A) από τον ηλιακό φορτιστή (**4**).
- Κατάσταση φόρτισης της οικιακής μπαταρίας (κυκλικό διάγραμμα σε 5/25 % βήματα) με τρέχουσες τιμές τάσης (σε V) και ρεύματος (σε A) (**5**)

### Μενού ρυθμίσεων



- Bluetooth: Ενεργοποίηση ή απενεργοποίηση της λειτουργίας bluetooth των συνδεδεμένων συσκευών N-BUS με λειτουργία bluetooth.
- Αθόρυβη λειτουργία: Ενεργοποίηση ή απενεργοποίηση της αθόρυβης λειτουργίας. Με ενεργοποιημένη την αθόρυβη λειτουργία, ο ανεμιστήρας (εάν υπάρχει) των συνδεδεμένων συσκευών N-BUS απενεργοποιείται και οι συσκευές φορτίζουν με μειωμένη ισχύ για να αποφευχθεί η υπερθέρμανση.
- Οθόνη: Ρύθμιση ενός χρονοδιακόπτη (σε λεπτά) για τη μείωση της φωτεινότητας του οπίσθιου φωτισμού και τη μετάβαση της οθόνης σε κατάσταση αναμονής. Ρύθμιση των σημάτων του κουμπιού και του προειδοποιητικού ήχου (BEEP).
- Μπαταρία: Ρύθμιση του τύπου και της ονομαστικής χωρητικότητας της συνδεδεμένης οικιακής μπαταρίας.
- Προφίλ φόρτισης: Ρύθμιση του προφίλ φόρτισης που είναι κατάλληλο για τη συνδεδεμένη μπαταρία σπιτιού.
- Ηλιακά πάνελ: Ρύθμιση της ονομαστικής ισχύος (σε Wp) για τα συνδεδεμένα ηλιακά πάνελ.
- Ημερομηνία & ώρα: Ρύθμιση ημερομηνίας και ώρας.
- Γλώσσα: Ρύθμιση της γλώσσας.
- N-BUS: Άνοιγμα μιας επισκόπησης των συνδεδεμένων συσκευών N-BUS.



### Μενού ηλιακού φορτιστή

Εμφανίζονται τα ακόλουθα (βλ. σχ. **4, C**):

- Τρέχουσα τιμή της τάσης (σε V) της μπαταρίας εκκίνησης (**1**)
- Ανοίξετε το **Hist.** για μια επισκόπηση της παραγωγής ηλιακής ενέργειας για τις τελευταίες 3 εβδομάδες. (**2**)
- Ημερήσια παραγωγή (σε Wh) των συνδεδεμένων ηλιακών πάνελ (**3**)
- Κατάσταση του ηλιακού φορτιστή (αναμονή/MPPT/απορρόφηση/βραδεία/Off) (**4**)
- Κατάσταση φόρτισης της οικιακής μπαταρίας (κυκλικό διάγραμμα σε 5/25 % βήματα) με τρέχουσες τιμές τάσης (σε V) και ρεύματος (σε A) (**5**)



### Μενού φορτιστή μπαταριών

Εμφανίζονται τα ακόλουθα (βλ. σχ. **4, D**):

- Κατάσταση του φορτιστή μπαταριών (αναμονή/πλήρης/απορρόφηση/βραδεία/Off) **(1)**
- Τάση (σε V) της μπαταρίας εκκίνησης **(2)**
- Κατάσταση φόρτισης της οικιακής μπαταρίας (κυκλικό διάγραμμα σε 5/25 % βήματα) με τρέχουσες τιμές τάσης (σε V) και ρεύματος (σε A) **(3)**



### Μενού μπαταρίας οικιακής χρήσης

Εμφανίζονται τα ακόλουθα (βλ. σχ. **4, E**):

- Κατάσταση της μπαταρίας (On/Off) και χρόνος για πλήρη φόρτιση/αποφόρτιση **(1)**
- Χωρητικότητα μπαταρίας σε Wh **(2)**
- Κατάσταση μπαταρίας (μέγιστη χωρητικότητα σε %) **(3)**
- Ανάλυση θερμοκρασίας της μπαταρίας (OK, υψηλή ή χαμηλή) **(4)**
- Κατάσταση φόρτισης της οικιακής μπαταρίας (σε %) με τρέχουσες τιμές τάσης (σε V) και ρεύματος (σε A) **(5)**
- Εάν περισσότερες από μία μπαταρίες είναι συνδεδεμένες στο δίκτυο N-BUS: Ανοίξτε το **Hist.** για μια επισκόπηση της κατάστασης της κάθε μπαταρίας και της θερμοκρασίας της μπαταρίας για έως και 4 μπαταρίες στο δίκτυο (δεν εμφανίζεται)



### Μενού μετατροπέα inverter

Εμφανίζονται τα ακόλουθα (βλ. σχ. **4, F**):

- Κατάσταση του μετατροπέα inverter (On/Off) **(1)**
- Μέγιστη ισχύς υπέρτασης (σε W) και τρέχουσα τάση εξόδου **(2)**
- Κατάσταση φόρτισης της οικιακής μπαταρίας (σε %) με τρέχουσα τιμή τάσης (σε V) **(3)**

## 8 Καθαρισμός και φροντίδα



### ΠΡΟΣΟΧΗ! Κίνδυνος πρόκλησης ζημιάς

- Για τον καθαρισμό, μη χρησιμοποιείτε τριβικά καθαριστικά μέσα ή σκληρά αντικείμενα, διότι μπορεί να προκαλέσουν ζημιές στη συσκευή.
- Μη χρησιμοποιείτε καθαριστικές ουσίες που περιέχουν αμμωνία ή αλκοόλη.
- Μην ψεκάζετε ή ρίχνετε ποτέ υγρά απευθείας επάνω στην οθόνη αφής ή στο περίβλημά της.

- > Καθαρίστε την οθόνη αφής με ένα καθαρό και στεγνό πανί μικροϊνών, με μικρές κυκλικές κινήσεις. Υγράνετε ελαφρά το πανί μικροϊνών, εάν απαιτείται.
- > Καθαρίστε περιστασιακά το περίβλημα με ένα υγρό πανί.

## 9 Απόρριψη



Εάν είναι εφικτό, απορρίψτε τα υλικά συσκευασίας στους αντίστοιχους κάδους ανακύκλωσης. Συμβουλευθείτε ένα τοπικό κέντρο ανακύκλωσης ή έναν εξειδικευμένο αντιπρόσωπο για λεπτομέρειες σχετικά με τον τρόπο απόρριψης του προϊόντος σύμφωνα με τους ισχύοντες κανονισμούς διάθεσης απορριμμάτων. Το προϊόν μπορεί να απορριφθεί δωρεάν.

Διαγραφή προσωπικών δεδομένων: Εάν το προϊόν περιέχει μνήμη αποθήκευσης δεδομένων, διαγράψτε τυχόν προσωπικά δεδομένα από αυτή τη μνήμη αποθήκευσης δεδομένων, πριν απορρίψετε το προϊόν.

# Lietuvių k.

## 1 Svarbios pastabos

Atidžiai perskaitykite šią instrukciją ir sekite visas instrukcijas, nurodymus ir perspėjimus, pateiktus šiame gaminio vadove, ir griežtai jų laikykitės, kad užtikrintumėte, jog šis gaminys visada bus įrengtas, naudojamas ir prižiūrimas tinkamai. Ši instrukcija PRIVALO likti šalia šio gaminio.

Naudodamiesi šiuo gaminiu patvirtinate, kad atidžiai perskaitėte visas instrukcijas, nurodymus ir perspėjimus ir suprantate dokumente išdėstytas sąlygas bei sutinkate jų laikytis. Šį gaminį sutinkate naudoti tik pagal numatytąją paskirtį ir taip, kaip nurodo šioje gaminio instrukcijoje pateiktos instrukcijos, nurodymai ir perspėjimai, taip pat laikydami taikomų teisių ir teisės aktų. Nesusipažinus su šioje instrukcijoje pateiktomis instrukcijomis ir perspėjimais ir jų nesilaikius galite susižaloti patys ir sužaloti kitus asmenis, pažeisti gaminį arba pridaryti žalos kitai netoliese esančiai nuosavybei. Ši gaminio instrukcija, taip pat ir instrukcijos, nurodymai, perspėjimai ir kiti susiję dokumentai, gali būti keičiami ir atnaujinami. Norėdami gauti naujausios informacijos apie gaminį, apsilankykite adresu [documents.domec.com](http://documents.domec.com).

## 2 Simbolių paaiškinimas



### PERSPĖJIMAS!

nurodo pavojingą situaciją, kurios neišvengus gali grėsti lengvas arba vidutinio sunkumo sužalojimas.



### PRANEŠIMAS!

Nurodo situaciją, kurios neišvengus, gresia materialinė žala.



**PASTABA** Papildoma informacija apie gaminio eksploatavimą.

## 3 Saugos instrukcijos

### Bendroji sauga



### PERSPĖJIMAS! Elektros srovės pavojus

- Nenaudokite prietaiso, jei jis pastebimai pažeistas.
- Šį prietaisą leidžiama remontuoti tik kvalifikuotiems darbuotojams. Netinkamai remontuojant gali kilti rimtas pavojus.
- Kol naudojate prietaisą, neatjunkite jokių kabelių.
- Naudokite tik gamintojo rekomenduojamus priedus.
- Jokiu būdu nemonifikuokite ir neadaptuokite jokių komponentų.



### PERSPĖJIMAS! Pavojus sveikatai

- **Elektros prietaisai nėra žaislai.** Visada laikykite ir naudokite prietaisą mažiems vaikams nepasiekiamoje vietoje.

- Vaikus reikia prižiūrėti, kad jie nežaistų su prietaisu.
- Vaikams draudžiama šį prietaisą valyti ir atlikti jo techninę priežiūrą be suaugusiųjų priežiūros.



### **PRANEŠIMAS! Žalos pavojus**

- Įsitikinkite, kad kiti objektai negalėtų sukelti prietaiso kontaktų trumpojo jungimo.
- Nenaudokite prietaiso drėgnomis sąlygomis ir nepamerkite į jokią skystį. Laikykite sausoje vietoje.

## **Saugus prietaiso montavimas**



### **PERSPĖJIMAS! Elektros srovės pavojus**

- Prietaisą montuoti ir atjungti gali tik kvalifikuoti darbuotojai.
- Prispaudus kabelius, galima patirti vidutinio sunkumo sužalojimų.

Kabelius išdėstykite taip, kad jų negalėtų pažeisti durys arba gaubtas.

Naudokite ortakius ar kabelių kanalus, jei reikia kloti kabelius per metalines plokštes ar kitas plokštes su aštriais kraštais.

**Netieskite** kabelių taip, kad jie būtų laisvi arba stipriai sulenkti.

Kabelių netraukite.



### **PERSPĖJIMAS! Sužalojimų rizika**

Statydami prietaisą į vietą, įsitikinkite, kad visi kabeliai tinkamai pritvirtinti, kad būtų išvengta bet kio apvirtimo pavojaus.



### **PRANEŠIMAS! Žalos pavojus**

- Nestatykite prietaiso arti šilumos šaltinių (šildytuvų, tiesioginės saulės šviesos, dujinių viryklių ir pan.).
- Prietaisą įtaisykite sausoje vietoje, kurioje jis būtų apsaugotas nuo vandens tiškaly.
- Prieš paleisdami įsitikinkite, kad tipo etiketėje nurodyta įtampa sutampa su jūsų maitinimo šaltinio įtampa.

## **4 Susiję dokumentai**



Montavimo ir naudojimo vadovas pateiktas internete adresu [qr.dometic.com/be|XVN](http://qr.dometic.com/be|XVN).

## **5 Paskirtis**

Ekranas skirtas naudoti kaip akumulatoriaus monitorius, kuriame rodoma ir stebima transporto priemonės akumulatoriaus dabartinė įkrovos būseną, įtampa ir srovė.

Ekranas gali būti naudojamas:

- Įrengti poilsinėse transporto priemonėse
- Prijungti prie akumuliatorių įkroviklių, saulės kroviklių ir inverterių
- kaip stacionarus ar kilnojamas prietaisas;
- Naudoti patalpose

Ekranas **netinka**:

- Maitinimui iš elektros tinklo valdyti
- Naudoti lauke

Šis gaminį galima naudoti tik pagal numatytą paskirtį ir vadovaujantis šiomis instrukcijomis.

Šiame vadove pateikiama informacija, reikalinga tinkamam gaminio įrengimui ir (arba) naudojimui. Dėl prasto įrengimo ir (arba) netinkamo naudojimo būdo ar techninės priežiūros gaminys gali netinkamai veikti ir sugesti.

Gamintojas nepriims atsakomybės už patirtus sužeidimus ar žalą gaminiumi, atsiradusią dėl šių priežasčių:

- Netinkamas montavimas, surinkimas ar prijungimas, įskaitant per aukštą įtampą
- Netinkamos techninės priežiūros arba jeigu buvo naudotos neoriginalios, gamintojo nepateiktos atsarginės dalys
- Gaminio pakeitimai be aiškaus gamintojo leidimo
- Naudojimas kitais tikslais, nei nurodyta šiame vadove

„Dometic“ pasilieka teisę keisti gaminio išvaizdą ir specifikacijas.

## 6 Montavimas

- > Montuokite ekraną, kaip parodyta.

 pav. 1 puslapyje 1

- > Ekraną prijunkite, kaip parodyta.

 pav. 2 puslapyje 2

## 7 Naudojimas





Atlikite toliau nurodytus veiksmus:  pav. 3 puslapyje 2

- > Paspausdami maitinimo rankenėlę apie paliesdami jutiklinį ekraną įjunkite ekraną **(A)**.
- > Paspausdami maitinimo rankenėlę arba naudodamiesi maitinimo mygtuku perjunkite ekraną į budėjimo režimą **(B)**.

## Ekranų naudojimas

 pav. 4 puslapyje 3

Nr. A pav.	Kompo- nentas	Aprašymas
1	Būsenos juosta	Rodomas aktyvios prijungtų N-BUS prietaisų funkcijos („Bluetooth“), laikas ir pranešimai (klaidų pranešimai).

Nr. A pav.	Komponentas	Aprašymas
		<p>Prijungtų N-BUS prietaisų „Bluetooth“ funkcija</p> <p>Suaktyvins prijungtų N-BUS prietaisų „Bluetooth“ funkciją, užsidega geltonai.</p>
		<p>Klaidos indikacija</p> <p>Raudonas taškas ant varpelio praneša, kad aptikta klaida. Klaidų pranešimus galima iškviešti paspaudžiant varpelį.</p>
		<p>Maitinimo mygtukas</p> <p>Perjungia ekraną į budėjimo režimą.</p>
2	Meniu rodinys	<p>Rodomas pasirinktas meniu.</p> <p>Pradžios ekrane rodomas pagrindinis meniu.</p>
<p>Meniu juostoje galima pasirinkti pagrindinį ir nuostatų meniu, taip pat prijungtų prietaisų meniu.</p> <p>Tuo metu prijungtų prietaisų meniu rodomas baltas, aktyvių (būsena „Ijungta“) prietaisų meniu rodomas geltonas, o neprijungtų prietaisų meniu – pilkas. Pilkų meniu pasirinkti negalima.</p>		
<p><b>Pagrindinis meniu</b></p>		
<p>Rodomi šie elementai (žr. pav. <b>4</b>, <b>B</b>):</p>		
3	Meniu juosta	<div data-bbox="233 728 284 786"></div> <ul data-bbox="331 698 989 910" style="list-style-type: none"> <li>• Paleidimo akumuliatoriaus būsena (Ijungta / išjungta) ir įtampa (V) <b>(1)</b></li> <li>• Akumuliatoriaus įkroviklio būsena (budėjimas / tūrinis / absorbcinis / palaikomasis įkrovimas / išjungta) ir maitinimo šrovė (A) iš akumuliatoriaus įkroviklio <b>(2)</b></li> <li>• Inverterio būsena (Ijungta / išjungta) ir maitinimo šrovė (A) iš inverterio <b>(3)</b></li> <li>• Saulės kroviklio būsena (budėjimas / MPPT / absorbcinis / palaikomasis įkrovimas / išjungta) ir maitinimo šrovė (A) iš saulės kroviklio <b>(4)</b></li> <li>• Namelio akumuliatoriaus įkrovos būsena (apskritiminė diagrama 5/25 % žingsniais) ir dabartinės įtampos (V) bei šrovės (A) vertės <b>(5)</b></li> </ul>
<p><b>Nuostatų meniu</b></p>		
		<ul data-bbox="331 960 989 1368" style="list-style-type: none"> <li>• „Bluetooth“: prijungtų N-BUS prietaisų su „Bluetooth“ funkcija „Bluetooth“ funkcijos įjungimas arba išjungimas.</li> <li>• Tylusis režimas: tyliojo režimo įjungimas arba išjungimas. Įjungus tylųjį režimą, prijungtų N-BUS prietaisų ventiliatorius (jei yra) išjungiamas ir prietaisai įkraunami mažesne galia siekiant išvengti perkaitimo.</li> <li>• Ekranas: nustatomas ekrano foninio apšvietimo užtemdymo ir ekrano perjungimo į budėjimo režimą laikmatis (minutėmis). Nustatomi mygtukų ir įspėjamųjų signalų garsai (PYPSĖJIMAS).</li> <li>• Akumuliatorius: nustatomas prijungto namelio akumuliatoriaus tipas ir vardinė talpa.</li> <li>• Įkrovimo profilis: nustatomas prijungtam namelio akumuliatoriui tinkamas įkrovimo profilis.</li> <li>• Saulės baterijos: nustatoma prijungtų saulės baterijų vardinė išeiga (Wp).</li> <li>• Data ir laikas: nustatoma data ir laikas.</li> <li>• Kalba: nustatoma kalba.</li> <li>• N-BUS: atidaroma prijungtų N-BUS prietaisų apžvalga.</li> </ul>



### Saulės kroviklio meniu

Rodomi šie elementai (žr. pav. 4, C):

- Dabartinė paleidimo akumuliatoriaus įtampos vertė (V) (1)
- Atidaroma skiltis **Hist.**, kurioje rodoma per pastarąsias 3 savaitės pateiktos saulės energijos apžvalga. (2)
- Prijungtų saulės baterijų dieninė išeiga (Wh) (3)
- Saulės kroviklio būseną (budėjimas / MPPT / absorbcinis / palaikomas įkrovimas / išjungta) (4)
- Namelio akumuliatoriaus įkrovos būseną (apskritiminė diagrama 5/25 % žingsniais) ir dabartinės įtampos (V) bei srovės (A) vertės (5)



### Akumuliatoriaus įkroviklio meniu

Rodomi šie elementai (žr. pav. 4, D):

- Akumuliatoriaus įkroviklio būseną (budėjimas / tūrinis / absorbcinis / palaikomas įkrovimas / išjungta) (1)
- Paleidimo akumuliatoriaus įtampa (V) (2)
- Namelio akumuliatoriaus įkrovos būseną (apskritiminė diagrama 5/25 % žingsniais) ir dabartinės įtampos (V) bei srovės (A) vertės (3)



### Namelio akumuliatoriaus meniu

Rodomi šie elementai (žr. pav. 4, E):

- Akumuliatoriaus būseną (įjungta / išjungta) ir laikas iki visiško įkrovimo / iškrovimo (1)
- Akumuliatoriaus talpa Wh (2)
- Akumuliatoriaus būklė (maksimali talpa %) (3)
- Akumuliatoriaus temperatūros analizė (tinkama, aukšta arba žema) (4)
- Namelio akumuliatoriaus įkrovos būseną (%) ir dabartinės įtampos (V) bei srovės (A) vertės (5)
- Jei prie N-BUS tinklo prijungti keli akumuliatoriai: atidarykite skiltį **Hist.**, kurioje rodoma atskirų akumuliatorių (iki 4 prie tinklo prijungtų akumuliatorių) būklės ir temperatūros apžvalga (neparodyta)



### Inverterio meniu

Rodomi šie elementai (žr. pav. 4, F):

- Inverterio būseną (įjungta / išjungta) (1)
- Maksimali viršįtampio galia (W) ir dabartinė išėjimo įtampa (2)
- Namelio akumuliatoriaus įkrovos būseną (%) ir dabartinę įtampos vertę (V) (3)

## 8 Valymas ir priežiūra



### PRANEŠIMAS! Žalos pavojus

- Valyti nenaudokite abrazyvinių valymo priemonių arba kietų daiktų, nes jie gali pažeisti prietaisą.



- Nenaudokite valymo priemonių, kurių sudėtyje yra amoniako ar alkoholio.
  - Niekada nepurškite ir nepilkite skysčio tiesiai ant jutiklinio ekrano arba korpuso.
- > Valykite jutiklinį ekraną švaria ir sausa mikropluošto šluoste nedideliais sukamaisiais judesiais. Jei reikia, šiek tiek sudrėkinkite mikropluošto šluostę.
- > Kartais nuvalykite korpusą drėgna šluoste.

## 9 Utilizavimas



Jei įmanoma, pakavimo medžiagą sudėkite į atitinkamas perdirbimo šiukšliadėžes. Išsamios informacijos apie tai, kaip gaminį pašalinti pagal galiojančias atliekų šalinimo taisykles, teiraukitės vietiniame perdirbimo centre arba specializuoto prekybos atstovo. Produktą galima utilizuoti nemokamai.

Asmens duomenų pašalinimas: Jei gaminyje yra duomenų kaupiklis, prieš utilizuodami gaminį pašalinkite iš šio kaupiklio visus asmens duomenis.

# Latviešu

## 1 Svarīgas piezīmes

Lūdzam rūpīgi izlasīt un ņemt vērā visus produkta rokasgrāmatā iekļautos norādījumus, vadlīnijas un brīdinājumus, lai nodrošinātu, ka jūs šo produktu vienmēr uzstādāt, lietojat un apkopjat atbilstoši. Šie norādījumi ir OBLIGĀTI jāsaģlabā kopā ar šo produktu.

Lietojot šo produktu, jūs apstiprināt, ka esat rūpīgi izlasījuši visus norādījumus, vadlīnijas un brīdinājumus, un jūs saprotat un piekrītat ievērot šeit izklāstītos noteikumus un nosacījumus. Jūs piekrītat lietot šo produktu tikai tā paredzētajam mērķim un lietojumam saskaņā ar norādījumiem, vadlīnijām un brīdinājumiem, kas izklāstīti šī produkta rokasgrāmatā, kā arī ievērojot visus piemērojamos normatīvos aktus. Šeit izklāstīto norādījumu un brīdinājumu neizlasīšana un neievērošana var izraisīt traumas sev un citiem, vai radīt bojājumus pašam produktam vai apkārt esošam īpašumam. Informācija šajā produkta rokasgrāmatā, tajā skaitā norādījumi, vadlīnijas, brīdinājumi un saistītā dokumentācija, var tikt mainīta un papildināta. Lai iegūtu jaunāko informāciju par produktu, apmeklējiet vietni [documents.domec.com](http://documents.domec.com).

## 2 Simbolu skaidrojums



### **ESIET PIESARDZĪGĪ!**

Apzīmē bīstamu situāciju, kas var izraisīt vieglus vai vidēji smagus savainojumus, ja netiks novērsta.



### **ŅEMĪET VĒRĀ!**

Apzīmē bīstamu situāciju, kas var izraisīt materiālu kaitējumu, ja netiks novērsta.



**PIEZĪME** Papildu informācija produkta lietošanai.

## 3 Drošības norādes

### Vispārīga drošība



#### **ESIET PIESARDZĪGĪ! Nāvējoša elektrošoka risks**

- Nelietojiet ierīci, ja tai ir redzami bojājumi.
- Uzticiet šīs ierīces remontu tikai kvalificētam personālam. Nepareizs remonts var izraisīt nopietnu apdraudējumu.
- Neatvienojiet vadus, kamēr ierīce tiek izmantota.
- Izmantojiet tikai ražotāja apstiprinātus piederumus.
- Aizliegts jebkādā veidā modificēt vai pielāgot jebkuras no daļām.



#### **ESIET PIESARDZĪGĪ! Apdraudējums veselībai**

- **Elektroierīces nav rotaļlietas!** Vienmēr glabājiet un izmantojiet ierīci maziem bērniem nepieejamā vietā.

- Bērni jāuzrauga, lai nepieļautu, ka tie spēlējas ar ierīci.
- Bērni drīkst tīrīt ierīci un veikt tās apkopi tikai pieaugušo uzraudzībā.



### **ŅEMIET VĒRĀ! Bojājumu risks**

- Nodrošiniet, ka citi priekšmeti ierīces savienojuma vietā nevar izraisīt īssavienojumu.
- Neizmantojiet ierīci mitrā vidē un negremdējiet to nekāda veida šķidrumā. Glabājiet sausā vietā.

## **Uzstādiet ierīci droši**



### **ESIET PIESARDZĪGĪ! Nāvējoša elektrošoka risks**

- Ierīci atļauts uzstādīt vai noņemt tikai kvalificētiem speciālistiem.
- Saspiesti vadi var izraisīt vidēji nopietnas traumas.

Novietojiet vadus tā, lai durvis vai transportlīdzekļa pārsegs nevarētu tos sabojāt.

Izmantojiet cauruļvadus vai kabeļu kanālus, ja nepieciešams izvilkt vadus cauri metāla paneļiem vai citiem paneļiem ar asām malām.

Vadi **nedrīkst** būt izvietoti pārlietu vaļīgi vai ļoti savērpušies.

Nevelciet aiz vadiem.



### **ESIET PIESARDZĪGĪ! Traumu risks**

Novietojiet ierīci tā, lai visi vadi būtu pareizi nostiprināti un aiz tiem nevarētu aizķerties.



### **ŅEMIET VĒRĀ! Bojājumu risks**

- Nenovietojiet ierīci karstuma avotu tuvumā (sildītāji, tieši saules stari, gāzes plītis u. c.).
- Uzstādiet ierīci sausā vietā, kur to nevar apšakstīt.
- Pirms iedarbināšanas pārliedzieties, ka barošanas avota spriegums atbilst datu plāksnītē norādītajam.

## **4 Saistītā dokumentācija**



Pilna uzstādīšanas un lietošanas rokasgrāmata ir pieejama tiešsaistē vietnē [qr.dometic.com/bejXVN](http://qr.dometic.com/bejXVN).

## **5 Paredzētais izmantošanas mērķis**

Ekrāns ir paredzēts kā akumulatora uzraudzības ierīce, lai parādītu un uzraudzītu transportlīdzekļa akumulatora pašreizējo uzlādes stāvokli, spriegumu un strāvu.

Šis ekrāns ir piemērots tālāk norādītajiem izmantošanas veidiem.

- Uzstādīšanai dzīvojamajos transportlīdzekļos
- Pievienošanai akumulatoru lādētājiem, saules enerģijas lādētājiem un strāvas pārveidotājiem
- Stacionāram vai mobilam lietojumam
- Lietošanai telpās

Šis ekrāns **nav** piemērots šādām vajadzībām:

- Savienošanai ar elektrotīklu
- Lietošanai ārpus telpām

Šis produkts ir piemērots tikai paredzētajam mērķim un lietojumam saskaņā ar šo instrukciju.

Šajā rokasgrāmatā ir sniegta informācija, kas nepieciešama pareizai produkta uzstādīšanai un/vai lietošanai. Nekvalitatīva uzstādīšana un/vai nepareiza lietošana vai apkope izraisīs neatbilstošu darbību un iespējamus bojājumus.

Ražotājs neuzņemas atbildību par savainojumiem vai produkta bojājumiem, kas radušies šādu iemeslu dēļ:

- nepareiza uzstādīšana, montāža vai pievienošana, tostarp pārmērīgs spriegums;
- nepareiza apkope vai tādu neoriģinālo rezerves daļu, kuras nav piegādājis ražotājs, lietošana;
- produkta modifikācijas, kuras ražotājs nav nepārprotami apstiprinājis;
- lietošana citiem mērķiem, kas nav aprakstīti šajā rokasgrāmatā.

Dometic patur tiesības mainīt produkta ārējo izskatu un specifikācijas.

## 6 Uzstādīšana

- > Uzstādiet ekrānu, kā parādīts.

 **att. 1** lpp. 1

- > Pievienojiet ekrānu, kā parādīts tālāk.

 **att. 2** lpp. 2

## 7 Eksploatācija

Sekojiat norādījumiem:  **att. 3** lpp. 2

- > Nospiediet ieslēgšanas/izslēgšanas pogu vai pieskarieties skārienekrānam, lai ieslēgtu ekrānu **(A)**.
- > Nospiediet ieslēgšanas/izslēgšanas pogu vai izmantojiet ieslēgšanas/izslēgšanas pogu, lai pārslēgtu ekrānu gaidstāves režīmā **(B)**.

## Ekrāna izmantošana

 **att. 4** lpp. 3

Nr. at-tēlā A	Detaja	Apraksts
1	Statusa josla	<p>Parāda pieslēgto N-BUS ierīču aktivās funkcijas (Bluetooth), laiku un paziņojumus (kļūdu ziņojumus).</p>  Pieslēgto N-BUS ierīču Bluetooth funkcija ledegas dzeltenā krāsā, tiklīdz ir aktivizēta pievienoto N-BUS ierīču Bluetooth funkcija.



Kļūdu indikatori

Sarkans punkts uz zvana norāda, ka ir konstatēta kļūda. Kļūdu ziņojumus var izsaukt, nospiežot zvani.



Ieslēgšanas/izslēgšanas poga

Pārslēdz ekrānu gaidstāves režīmā.

2 Izvēlnes ekrāns

Parāda izvēlēto izvēlni.  
Kā sākuma ekrāns tiek parādīta galvenā izvēlne.

Izmantojot izvēlnju joslu, var izvēlēties galveno un iestatījumu izvēlni, kā arī pievienoto ierīču izvēlnes.

Pašlaik pievienoto ierīču izvēlne ir parādīta baltā krāsā, aktīvo ierīču izvēlne (ar statusu "Ieslēgts") ir parādīta dzeltenā krāsā un nepievienoto ierīču izvēlne ir pelēkota. Pelēkotās izvēlnes nevar izvēlēties.

### Galvenā izvēlne

Tiek parādīta šāda informācija (skatiet att. **4**, **B**):



- Palaišanas akumulatora statuss (ieslēgts/izslēgts) un spriegums (V) **(1)**
- Akumulatora lādētāja statuss (gaidstāve / telpiskais lādiņš / absorbcija / mainīgs spriegums / izslēgts) un barošana (A) no akumulatora lādētāja **(2)**
- Strāvas pārveidotāja (ieslēgts/izslēgts) statuss un barošana (A) no strāvas pārveidotāja **(3)**
- Saules enerģijas lādētāja statuss (gaidstāve / MPPT / absorbcija / mainīgs spriegums / izslēgts) un barošana (A) no saules enerģijas lādētāja **(4)**
- Dzīvojamās zonas akumulatora uzlādes stāvoklis (apļa diagramma ar 5/25 % soli) ar strāvas vērtībām spriegumam (V) un strāvai (A) **(5)**

3 Izvēlnju josla

### Iestatījumu izvēlne



- Bluetooth: Pieslēgto N-BUS ierīču ar Bluetooth funkciju Bluetooth funkcijas aktivizēšana vai deaktivizēšana.
- Klusais režīms: Klusā režīma aktivizēšana vai deaktivizēšana. Ieslēdzot kluso režīmu, tiek izslēgts pievienoto N-BUS ierīču ventilators (ja tāds ir) un ierīces uzlādējas ar samazinātu jaudu, lai novērstu pārkaršanu.
- Ekrāns: Taimera iestatīšana (min.), lai aptumšotu fona apgaismojumu un pārslēgtu ekrānu gaidstāves režīmā. Pogas un brīdinājuma signālu (PIKSTIENU) iestatīšana.
- Akumulators. Pievienotā dzīvojamās zonas akumulatora tipa un nominālās kapacitātes iestatīšana.
- Uzlādēšanas profiļi: Pievienotajam dzīvojamās zonas akumulatoram piemērota uzlādes profiļa iestatīšana.
- Saules paneli: Pievienoto saules panelu nominālās izejas jaudas (Wp) iestatīšana.
- Datums un laiks: Datuma un laika iestatīšana.
- Valoda: Valodas iestatīšana.
- N-BUS: Pievienoto N-BUS ierīču pārskata atvēršana.



### Saules enerģijas lādētāja izvēle

Tiek parādīta šāda informācija (skatiet att. **4**, **C**):

- Palaišanas akumulatora sprieguma pašreizējā vērtība (V) **(1)**
- Atveriet **Hist.**, lai skatītu pārskatu par pēdējo 3 nedēļu laikā nodrošināto saules enerģiju. **(2)**
- Pievienota saules paneļu diennakts izstrāde (Wh) **(3)**
- Saules enerģijas lādētāja statuss (gaidstāve / MPPT / absorbcija / mainīgs spriegums / izslēgts) **(4)**
- Dzīvojamās zonas akumulatora uzlādes stāvoklis (apļa diagramma ar 5/25 % soli) ar strāvas vērtībām spriegumam (V) un strāvai (A) **(5)**



### Akumulatora lādētāja izvēle

Tiek parādīta šāda informācija (skatiet att. **4**, **D**):

- Akumulatora lādētāja statuss (gaidstāve / telpiskais lādiņš / absorbcija / mainīgs spriegums / izslēgts) **(1)**
- Palaišanas akumulatora spriegums (V) **(2)**
- Dzīvojamās zonas akumulatora uzlādes stāvoklis (apļa diagramma ar 5/25 % soli) ar strāvas vērtībām spriegumam (V) un strāvai (A) **(3)**



### Dzīvojamās zonas akumulatora izvēle

Tiek parādīta šāda informācija (skatiet att. **4**, **E**):

- Akumulatora stāvoklis (ieslēgts/izslēgts) un laiks līdz pilnīgai uzlādei/izlādei **(1)**
- Akumulatora kapacitāte, Wh **(2)**
- Akumulatora stāvoklis (maksimālā ietilpība, %) **(3)**
- Akumulatora temperatūras analīze (laba, augsta vai zema) **(4)**
- Dzīvojamās zonas akumulatora uzlādes stāvoklis (%) ar strāvas vērtībām spriegumam (V) un strāvai (A) **(5)**
- Ja N-BUS tīklā ir pievienots vairāk nekā viens akumulators: Atveriet **Hist.**, lai iegūtu pārskatu par atsevišķu akumulatoru stāvokli un akumulatora temperatūru līdz pat 4 akumulatoriem tīklā (nav parādīts)



### Strāvas pārveidotāja izvēle

Tiek parādīta šāda informācija (skatiet att. **4**, **F**):

- Strāvas pārveidotāja statuss (ieslēgts/izslēgts) **(1)**
- Maksimālā pārsprieguma jauda (W) un strāvas izejas spriegums **(2)**
- Dzīvojamās zonas akumulatora uzlādes stāvoklis (%) ar strāvas vērtību spriegumam (V) **(3)**

## 8 Tīrīšana un apkope



### ŅEMĪT VĒRĀ! Bojājumu risks

- Tīrīšanai neizmantojiet abrazīvus tīrīšanas līdzekļus vai cietus priekšmetus, jo tie var sabojāt ierīci.

- Neizmantojiet tīrīšanas līdzekļus, kuru sastāvā ir amonjaks vai spirts.
  - Nekad neuzsmidziniet vai neuzlejiet šķidrumu tieši uz skārienkrāna vai ietvara.
- > Tīriet skārienkrānu ar tīru un sausu mikrošķiedras drānu, izmantojot mazas apļveida kustības. Ja vaja-  
dzīgs, varat nedaudz samitrināt mikrošķiedru audumu.
- > Laiku pa laikam notīriet ietvaru ar mitru drānu.

## 9 Atkritumu pārstrāde



Ja iespējams, iepakojuma materiālus izmetiet atbilstošos atkritumu šķirošanas konteineros. Informāciju par produkta utilizāciju, ievērojot spēkā esošos atkritumu apsaimniekošanas noteikumus, konsultējieties ar vietējo atkritumu pārstrādes centru vai specializēto izplatītāju. Produktu iespējams utilizēt bez maksas.

Personīgās informācijas dzēšana Ja produkts aprīkots ar datu glabātuvī, pirms utilizācijas dzēsiet visu personīgo informāciju.



**dometic.com**

---

**YOUR LOCAL  
DEALER**

[dometic.com/dealer](https://dometic.com/dealer)

**YOUR LOCAL  
SUPPORT**

[dometic.com/contact](https://dometic.com/contact)

**YOUR LOCAL  
SALES OFFICE**

[dometic.com/sales-offices](https://dometic.com/sales-offices)

---