

Gasflaschenventil

Typ CGV für Propan-Gasflaschen

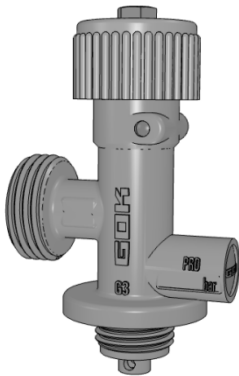

ZU DIESER ANLEITUNG



- Diese Anleitung ist ein Teil des Produktes.
- Für den bestimmungsgemäßen Betrieb und zur Einhaltung der Gewährleistung ist diese Anleitung zu beachten und dem Betreiber auszuhändigen.
- Während der gesamten Benutzung aufbewahren.
- Zusätzlich zu dieser Anleitung sind die nationalen Vorschriften, Gesetze und Installationsrichtlinien zu beachten.

SICHERHEITSBEZOGENE HINWEISE

Ihre Sicherheit und die Sicherheit anderer ist uns sehr wichtig. Wir haben viele wichtige Sicherheitshinweise in dieser Montage- und Bedienungsanleitung zur Verfügung gestellt.

✓ Lesen und beachten Sie alle Sicherheitshinweise sowie Hinweise.



Dies ist das Warnsymbol. Dieses Symbol warnt vor möglichen Gefahren, die den Tod oder Verletzungen für Sie und andere zur Folge haben können. Alle Sicherheitshinweise folgen dem Warnsymbol, auf dieses folgt entweder das Wort „GEFAHR“, „WARNUNG“ oder „VORSICHT“. Diese Worte bedeuten:

▲ GEFAHR

bezeichnet eine **Personengefährdung** mit einem **hohen Risikograd**.

→ Hat **Tod** oder eine **schwere Verletzung** zur Folge.

▲ WARNUNG

bezeichnet eine **Personengefährdung** mit einem **mittleren Risikograd**.

→ Hat **Tod** oder eine **schwere Verletzung** zur Folge.

▲ VORSICHT

bezeichnet eine **Personengefährdung** mit einem **niedrigen Risikograd**.

→ Hat eine **geringfügige** oder **mäßige Verletzung** zur Folge.

HINWEIS bezeichnet einen **Sachschaden**.

→ Hat eine **Beeinflussung** auf den laufenden Betrieb.



bezeichnet eine Information



✓ bezeichnet eine Handlungsaufforderung

PRODUKTBEZOGENE SICHERHEITSHINWEISE



⚠ GEFAHR Ausströmendes Flüssiggas (Kategorie 1):

- ist extrem entzündbar,
- kann zu Explosionen führen,
- verursacht schwere Verbrennungen bei direktem Hautkontakt.
- ✓ Verbindungen regelmäßig auf Dichtheit prüfen!
- ✓ Bei Gasgeruch und Undichtheit → Flüssiggasanlage sofort außer Betrieb nehmen!
- ✓ Zündquellen oder elektrische Geräte außer Reichweite halten!
- ✓ Entsprechende Gesetze und Verordnungen beachten!

HINWEIS

Die Gasflasche(n) muss(müssen) während der Entnahme aufrecht stehen.

Ausschließlich aus der gasförmigen Phase entnehmen.

- ✓ Die Gasflasche(n) muss(müssen) bei der Verwendung gegen Umfallen gesichert sein.
- ✓ Gasflasche(n) vor Überhitzung durch Strahlungs- und Heizungswärme schützen.
- ✓ Einschlägige Installationsvorschriften der entsprechenden Länder beachten!

ALLGEMEINE PRODUKTINFORMATION

Das Sicherheitsflaschenventil CGV dient als Gasentnahmemarmatur für die handelsüblichen, ausschließlich mit Propan gefüllten, Aluminiumgasflaschen bis 2,7 kg Füllgewicht und einem zulässigen Gesamtgewicht von 5 kg zum Anschluss von Gasgeräten mit Kleinflaschenregler. Das CGV ist von Hand zu betätigen und entspricht den Anforderungen der Richtlinie 2010/35/EU und der EN 15995. Zusätzlich ist das CGV mit einem Sicherheitsventil nach EN 13953 ausgestattet.

BESTIMMUNGSGEMÄSSE VERWENDUNG

Betriebsmedien

- Propan (Gasphase)

Einsatzbereich



- Campingbereich



- Motorcaravans



- Sportboote



- Caravans



- Mobilheime

Anforderungen an den Bediener



Der Bediener muss vor Gebrauch dieses Produktes die Montage- und Bedienungsanleitung aufmerksam gelesen haben.

NICHT BESTIMMUNGSGEMÄSSE VERWENDUNG

Jede Verwendung, die über die bestimmungsgemäße Verwendung hinausgeht, **niemals**:

- z. B. Betrieb mit anderen Betriebsmedien, Drücken
- Verwendung von Gasen in der Flüssigphase
- Einbau entgegen der Durchflussrichtung
- Betrieb mit nicht zulässigen Schlauchleitungen
- Änderungen am Produkt oder an einem Teil des Produktes
- Betrieb ohne rote Kunststoffkappe

AUFBAU

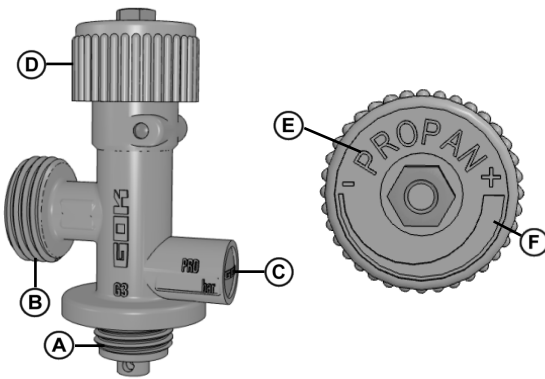







- Ⓐ Eingangsanschluss an Gasflasche
- Ⓑ Ausgangsanschluss
- Ⓒ Sicherheitsventil mit roter Kunststoffkappe
- Ⓓ Handrad
- Ⓔ Beschriftung Gasart PROPAN
- Ⓕ ↷ Pfeilrichtung AUF „+“ bzw. ZU „-“

VORTEILE UND AUSSTATTUNG SICHERHEITSVENTIL

- selbstschließendes Druckentlastungsventil, das automatisch den Überdruck bei einem voreingestellten Druck ablässt, wobei das Ventil schlagartig öffnet,
- schließt selbsttätig, wenn der Druck wieder unterschritten wird,
- am Ausgang des Sicherheitsventils befindet sich eine rote Kunststoffkappe.

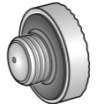
HINWEIS Die rote Kunststoffkappe muss fest am Ausgang des Sicherheitsventils sitzen, somit wird das Eindringen von Schmutz und Wasser zuverlässig verhindert. Fehlt die rote Kunststoffkappe, ist es möglich, dass das Sicherheitsventil angesprochen hat.

ANSCHLÜSSE

Eingang wahlweise	Handelsname und Abmessung nach Norm	Montagehinweis
	Gewindeanschluss GAZ <ul style="list-style-type: none"> • mit Dichtung • G.3 = Gewinde M 16 x 1,5 RH 	Handfest anziehen! 
	Gewindeanschluss Primus <ul style="list-style-type: none"> • G.32 = M14 x 1,5-RH • Dichtung NBR 	Handfest anziehen! 
Ausgang wahlweise	Handelsname und Abmessung nach Norm	Montagehinweis
	Außengewinde Kleinflaschenanschluss KLF <ul style="list-style-type: none"> • Dichtung im Anschluss • G.12 = Gewinde W 21,8 x 1/14-LH 	Handfest anziehen! 
	Außengewinde Shell <ul style="list-style-type: none"> • G.2 = W 21,8 x 1/14-LH 	Handfest anziehen! 

MONTAGE

Vor der Montage ist das Produkt auf Transportschäden und Vollständigkeit zu prüfen. Alle nachfolgenden Hinweise dieser Montage- und Bedienungsanleitung müssen vom Fachbetrieb, Betreiber und Bediener beachtet, eingehalten und verstanden werden. Voraussetzung für ein einwandfreies Funktionieren der Anlage ist eine fachgerechte Installation unter Beachtung der für Planung, Bau und Betrieb der Gesamtanlage gültigen technischen Regeln.

Schraubverbindungen

⚠️ WARNUNG

Explosions-, Brand- und Erstickungsgefahr durch Undichtheit der Anschlüsse!

Kann durch Verdrehen des Produktes zu Gasaustritt führen.

- ✓ Produkt nach der Montage und beim Nachziehen der Anschlüsse nicht mehr verdrehen!
- ✓ Nachziehen von Anschlüssen nur in vollständig drucklosem Zustand!



⚠️ VORSICHT

Verletzungsgefahr durch herausgeblasene Metallspäne!

Metallspäne können Ihre Augen verletzen.

- ✓ Schutzbrille tragen!

HINWEIS Funktionsstörungen durch Rückstände!

Die ordnungsgemäße Funktion ist nicht gewährleistet.

- ✓ Sichtkontrolle auf eventuelle Metallspäne oder sonstige Rückstände in den Anschlüssen vornehmen!
- ✓ Metallspäne oder sonstige Rückstände durch vorsichtiges Ausblasen unbedingt entfernen!



- Dichtungen sauber und unbeschädigt einbauen.
- LH – Linksgewinde- Ausführung!

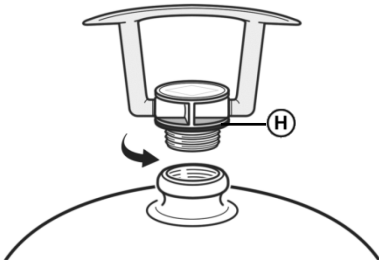

Verschlussmutter (H) von der Propan-Gasflasche entfernen.

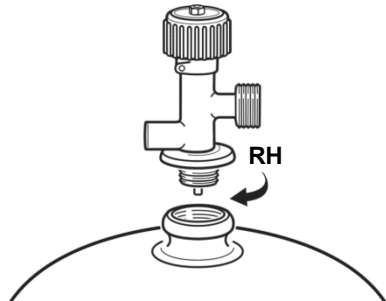

Gasflaschenventil Typ CGV an die Propan-Gasflasche montieren.

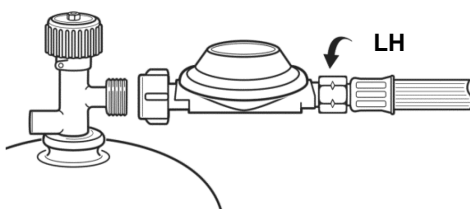

Schlauchleitung mit dem Druckregler verbinden.

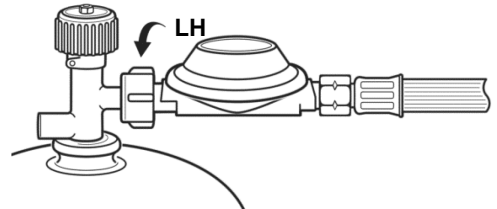

Druckregler an Gasflaschenventil Typ CGV montieren.

DICHTHEITSKONTROLLE



⚠ VORSICHT Verbrennungs- oder Brandgefahr!

Schwere Hautverbrennungen oder Sachschaden.

- ✓ Keine offenen Flammen zur Prüfung verwenden!

Dichtheitskontrolle vor Inbetriebnahme

Vor Inbetriebnahme sind die Anschlüsse des Produktes auf Dichtheit zu prüfen!

1. Alle Absperrarmaturen der angeschlossenen Verbraucher schließen.
2. Gasflaschenventil langsam öffnen.
3. Alle Anschlüsse mit schaumbildenden Mitteln nach EN 14291 (z. B. Lecksuchspray, Bestell-Nr. 02 601 00) einsprühen.
4. Dichtheit prüfen, indem auf Blasenbildung im aufgesprühten schaumbildenden Mittel geachtet wird.



HINWEIS

Bilden sich weitere Blasen, müssen die Anschlüsse nachgezogen werden (siehe MONTAGE). Falls sich die Undichtheiten nicht beseitigen lassen, darf das Produkt nicht in Betrieb genommen werden.

INBETRIEBNAHME

Das Produkt ist nach MONTAGE und erfolgreicher DICHTHEITSKONTROLLE betriebsbereit.

BEDIENUNG



- ✓ Benutzen Sie dieses Produkt erst, nachdem Sie die Montage- und Bedienungsanleitung aufmerksam gelesen haben.
- ✓ Beachten Sie zu Ihrer Sicherheit alle Sicherheitshinweise dieser Montage- und Bedienungsanleitung.
- ✓ Verhalten Sie sich verantwortungsvoll gegenüber anderen Personen.



Das Öffnen oder Schließen erfolgt durch Drehen des Handrades bis Anschlag in Pfeilrichtung AUF „+“ oder ZU „-“.

WARTUNG

Das Produkt ist nach ordnungsgemäßer MONTAGE und BEDIENUNG wartungsfrei.



⚠ VORSICHT Ammoniak, das in einigen Seifen und Reinigungsmitteln enthalten ist, greift Armaturen an.

Armaturen können nach Kontakt mit Ammoniak nach einigen Monaten Risse bekommen und Leckagen auftreten.

- ✓ Ammoniakhaltige Seifen und Reinigungsmittel nicht für dieses Produkt verwenden!

AUSSERBETRIEBNAHME

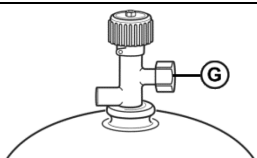

HINWEIS Alle freien Anschlüsse in den Zuleitungen der Flüssiggasanlage sind mit einer geeigneten Verschlusskappe (G) dicht zu verschließen, um ausströmendes Gas zu vermeiden!

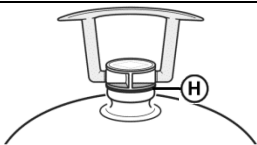

HINWEIS Das Gasflaschenventil zur Lagerung und zum Transport der Propangasflasche entfernen, Verschlussmutter (H) der Propangasflasche fest eindrehen.

ENTSORGEN



Um die Umwelt zu schützen, dürfen unsere Produkte nicht mit dem Hausmüll entsorgt werden.

Das Produkt ist über örtliche Sammelstellen oder Wertstoffhöfe zu entsorgen.

TECHNISCHE DATEN

Sicherheitsventil (Angaben EN 13953)	Nenneinstelldruck	30 bar \pm 15 %
	Durchflussrate	0,43 m ³ /min Luft
Maximal zulässiger Druck	PS 16 bar	
Gewicht	ca. 157 g	
Gehäusewerkstoff	Messing (Werkstoff-Nr. CW617N)	
Temperaturbereich	-20 °C bis +65 °C	

LISTE DER ZUBEHÖRTEILE

Produktbezeichnung	Bestell-Nr.
Dichtung für Flaschenanschluss KLF Werkstoff: NBR	80 016 00
Dichtung am Gewindeanschluss GAZ	20 015 29
Verschlussmutter mit Befestigungsglasche	55 300 95
Verschlussmutter ohne Befestigungsglasche	55 300 90

KENNZEICHNUNG

Bedeutung der Kennzeichnung auf dem Gasflaschenventil Typ CGV

PRD	Kurzbezeichnung für das eingebaute Sicherheitsventil	
G.3 bzw. G.32	Bezeichnung des Anschlusses an die Gasflasche	G.3: Art.-Nr. 09 737 00 G.32: Art.-Nr. 09 737 02
10.24	Monat und Jahr der Herstellung (Beispiel: Oktober 2024)	
30 bar	Nenneinstelldruck des Sicherheitsventiles	
CGV	Typbezeichnung C amping- G asflaschen- V entil	
0,43 m³/min	Durchflussrate des Sicherheitsventils, in Kubikmeter Luft je Minute	
G.12	Bezeichnung des Anschlusses am Druckregler	G.12

GEWÄHRLEISTUNG

Wir gewähren für das Produkt die ordnungsgemäße Funktion und Dichtheit innerhalb des gesetzlich vorgeschriebenen Zeitraums. Der Umfang unserer Gewährleistung richtet sich nach § 8 unserer Liefer- und Zahlungsbedingungen.



TECHNISCHE ÄNDERUNGEN

Alle Angaben in dieser Montage- und Bedienungsanleitung sind die Ergebnisse der Produktprüfung und entsprechen dem derzeitigen Kenntnisstand sowie dem Stand der Gesetzgebung und der einschlägigen Normen zum Ausgabedatum. Änderungen der technischen Daten, Druckfehler und Irrtümer vorbehalten. Alle Abbildungen dienen illustrativen Zwecken und können von der tatsächlichen Ausführung abweichen.

ZERTIFIKATE

Unser Managementsystem ist zertifiziert nach ISO 9001, ISO 14001 und ISO 50001 siehe:

www.gok.de/qualitaets-umwelt-und-energiemanagementsystem.



GOK

Regler- und Armaturen-Gesellschaft mbH & Co. KG
Oberebreiter Straße 2-18 • 97340 Marktbreit / Germany
Tel.: +49 9332 404-0 • Fax: +49 9332 404-43
E-Mail: info@gok.de • www.gok.de • www.gok-blog.de

Gas cylinder valve

type CGV for propane gas cylinders

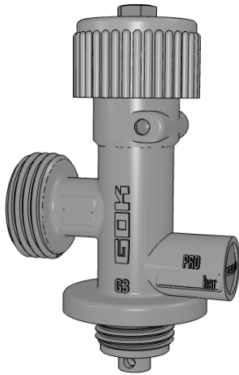

ABOUT THE MANUAL



- This manual is part of the product.
- This manual must be observed and handed over to the operator to ensure that the component operates as intended and to comply with the warranty terms.
- Keep it in a safe place while you are using the product.
- In addition to this manual, please also observe national regulations, laws and installation guidelines.

SAFETY ADVICE

Your safety and the safety of others are very important to us. We have provided many important safety messages in this assembly and operating manual.

✓ Always read and obey all safety messages.



This is the safety alert symbol. This symbol alerts you to potential hazards that can kill or hurt you and others. All safety messages will follow the safety alert symbol and either the word "DANGER", "WARNING", or "CAUTION". These words mean:

⚠ DANGER

describes a **personal hazard** with a **high degree of risk**.

→ May result in **death or serious injury**.

⚠ WARNING

describes a **personal hazard** with a **medium degree of risk**.

→ May result in **death or serious injury**.

⚠ CAUTION

describes a **personal hazard** with a **low degree of risk**.

→ May result in **minor or moderate injury**.

NOTICE describes **material damage**.

→ Has an **effect** on ongoing operation.



describes a piece of information



describes a call to action

PRODUCT-RELATED SAFETY ADVICE



▲ DANGER

Escaping liquid petroleum gas (category 1):

- is highly flammable,
- may cause explosions,
- severe burns in case of direct skin contact.
- ✓ Regularly check connections for leak-tightness.
- ✓ If you smell gas or detect a leak, shut the system down immediately.
- ✓ Keep ignition sources and electrical devices out of reach.
- ✓ Observe applicable laws and regulations.

NOTICE The LPG cylinder(s) must be upright when gas is being withdrawn.

Gas is withdrawn only from the gaseous phase.

- ✓ The gas cylinder(s) must be secured so that it cannot topple over.
- ✓ Protect gas cylinder(s) against radiant heat or heat from heating appliances.
- ✓ Observe the installation regulations in the respective countries.

GENERAL PRODUCT INFORMATION

The safety cylinder valve CGV is used as a gas withdrawal valve for aluminium alloy gas cylinders; filled only with propane up to 2.7 kg filling weight and with a maximum permissible weight of 5 kg for connection to gas appliances with small cylinder regulators.

The CGV is operated manually and fulfils the requirements of Directive 2010/35/EU and EN ISO 15995. The CGV also has a safety valve in accordance with EN 13953.

INTENDED USE

Operating media

- Propane (gas phase)

Area of application



- Camping



- Motorcaravans



- Sports boats



- Caravans



- Mobile homes

Requirements for the operator



Before using this product, the operator must read the assembly and installation instructions carefully.

INAPPROPRIATE USE

All uses exceeding the concept of intended use, **never**:

- e.g. operation using different media, pressures
- use of gases in the liquid phase
- operation with inappropriate hose assemblies
- changes to the product or parts of the product
- operation without red plastic cap

DESIGN

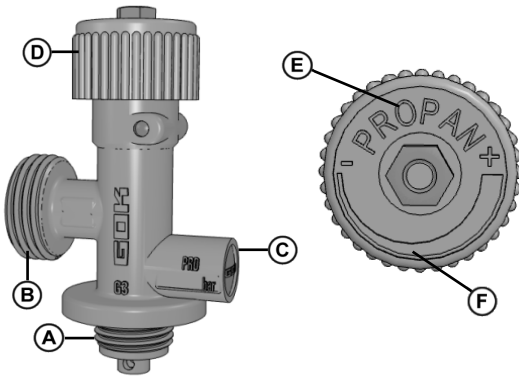

- Ⓐ Inlet connector on the gas cylinder
- Ⓑ Outlet connection
- Ⓒ Safety valve with **red** plastic cap
- Ⓓ Handwheel
- Ⓔ Label gas type PROPAN
- Ⓕ ↷ Arrow direction OPEN „+“ or CLOSED „-“









ADVANTAGES AND EQUIPMENT SAFETY VALVE

- self-closing pressure relief valve; when the set pressure is exceeded, the valve opens automatically to relieve the pressure,
- closes automatically when the pressure is below the set limit again,
- there is a red plastic cap at the outlet of the safety valve.

NOTICE The red plastic cap must sit tightly on the outlet of the safety valve to prevent dirt and water entering.

If the red plastic cap is missing, it is possible that the safety valve has been triggered.

CONNECTIONS

Inlet, optional	Trading name and dimensions acc. to standard	Installation notes
	GAZ thread connector <ul style="list-style-type: none"> • with gasket • G.3 = Thread M 16 x 1.5-rh 	Tighten hand-tight. 
	Primus thread connector <ul style="list-style-type: none"> • G.32 = M14 x 1.5-rh • gasket NBR 	Tighten hand-tight. 
Outlet, optional	Trading name and dimensions acc. to standard	Installation notes
	Male thread connector <ul style="list-style-type: none"> • gasket in the connector • G.12 = W 21.8 x 1/14-lh small cylinder (KLF) 	Tighten hand-tight. 
	Male thread Shell <ul style="list-style-type: none"> • G.2 = W 21,8 x 1/14 lh 	Tighten hand-tight. 

ASSEMBLY

Before assembly, check that the product is complete and has not suffered any damage during transport.

The specialised company and the operator must observe, comply with and understand all of the following instructions in this assembly and operating manual. For the system to function as intended, it must be installed professionally in compliance with the technical rules applicable to the planning, construction and operation of the entire system.

Screw connections

⚠ WARNING If connections leak, there is a danger of explosion, fire or suffocation!

Gas may escape if the product is turned.

- ✓ Do not turn the product after it has been installed and the connections have been tightened.
- ✓ Tighten connections only when they are not pressurised.



⚠ CAUTION

Risk of injuries due to blown-out metal chips!

Metal chips may cause eye injuries.

- ✓ Wear safety goggles!

NOTICE Malfunctions caused by residues! Proper functioning is not guaranteed.

- ✓ Visually check that there are no metal chips or other residues in the connections!
- ✓ It is important that metal chips or other residues are blown out!



- Always install clean and undamaged gaskets.
- LH – left-hand thread version.

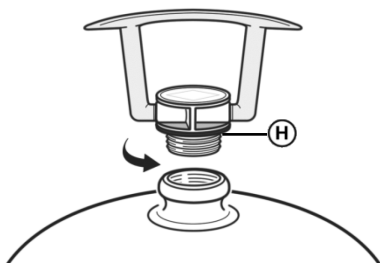

Remove the seal **H** from the propane cylinder.

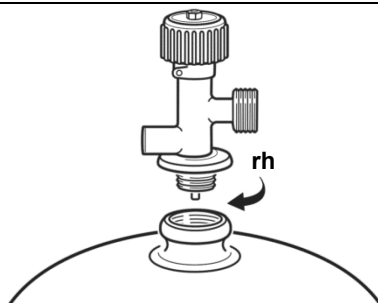

Attach the gas cylinder valve type CGV to the propane cylinder.

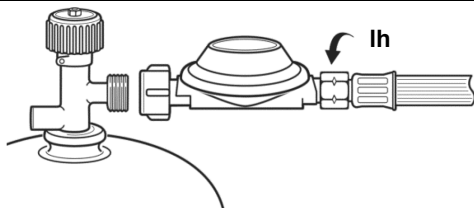

Connect the hose to the pressure regulator.

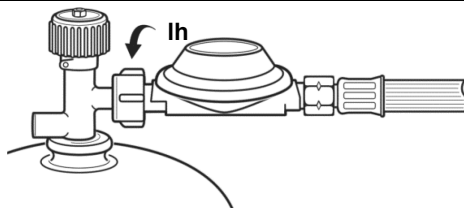

Attach the pressure regulator to the gas cylinder valve type CGV.

LEAK TESTING



CAUTION Risk of burning or fire.

- Serious burns to the skin or damage to property.
- ✓ Do not use an open flame to check for leaks.

Leak testing before start-up check the product connections for leaks.

1. Close all shut-off fittings on the gas appliance.
2. Slowly open the gas vapour or the gas cylinder valve(s).
3. Spray all connections with a foam producing substance according to EN 14291 (e.g. leak spray, item no. 02 601 00).
4. Bubbles will form in the foam producing substance if there are any leaks.



NOTICE If more bubbles form, re-tighten the connections (see ASSEMBLY). If you cannot stop the leaks, you must not use the product.

§ Observe the applicable national installation regulations for LPG systems.

START-UP

After the product has been ASSEMBLED and LEAK TESTING has been carried out successfully, it is immediately ready for operation.

OPERATION



- ✓ Use this product only when you have carefully read the assembly and operating manual.
- ✓ For your own safety, observe all the safety messages in this assembly and operating manual.
- ✓ Please also consider the safety of others.



Open or close the valve by turning the handwheel as far as it will go in the arrow direction OPEN "+" or CLOSED "-".

MAINTENANCE

Upon proper ASSEMBLY and OPERATION, the product is maintenance-free.



CAUTION

Ammonia, contained in some soaps and cleaning agents, corrodes fittings.

After a couple of months, fittings that have made contact with ammonia may show cracks or leakages.

- ✓ Ammonia-containing soap and cleaning agents may not be used for this product!

SHUT-DOWN

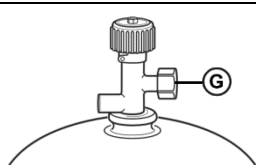

NOTICE Close all free connections in the feed lines of the LPG system with suitable caps **G** to prevent gas flowing out!

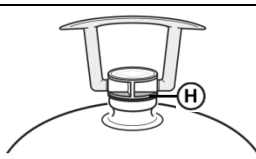

NOTICE Remove the cylinder valve when you are transporting and storing the propane cylinder, close the sealing nut **H** of the propane cylinder tightly.

DISPOSAL



To protect the environment, our products may not be disposed of along with household waste.

The product must be disposed of via a local collection station or a recycling station.

TECHNICAL DATA

Safety valve (Requirements EN 13953)	Nominal set pressure	30 bar \pm 15 %
	Flow rate	0.43 m ³ /min Luft
Max. admissible pressure	PS 16 bar	
Weight	ca. 157 g	
Housing material	Brass CW617N	
Admissible temperature	-20 °C to +65 °C	

LIST OF ACCESSORIES

Product name	Order no.
Gasket for KFL connection, material NBR	80 016 00
Gasket on GAZ threaded connector	20 015 29
Sealing nut with fastening clip	55 300 95
Sealing nut without fastening clip	55 300 90

INDENTIFICATION

Meaning of the labels on the gas cylinder valve type CGV

PRD	Abbreviation for the installed safety valve PRV	
G.3 bzw. G.32	Description of the connection on the cylinder	G.3: Part no. 09 737 00
		G.32: Part no. 09 737 02
10.24	Month and year of manufacture	
CGV	Type description C amping G as cylinder V alve	
0,43 m³/min	Flow rate of the safety valve, in cubic metre of air per minute	
30 bar	Nominal set pressure of the safety valve	
G.12	Description of the connection to the pressure regulator	G.12

WARRANTY

We guarantee that the product will function as intended and will not leak during the legally specified period. The scope of our warranty is based on Section 8 of our terms and conditions of delivery and payment.



TECHNICAL CHANGES

All the information contained in this assembly and operating manual is the result of product testing and corresponds to the level of knowledge at the time of testing and the relevant legislation and standards at the time of issue. We reserve the right to make technical changes without prior notice. Errors and omissions excepted. All figures are for illustration purposes only and may differ from actual designs.

CERTIFICATE

Our management system is certified according to ISO 9001, ISO 14001 and ISO 50001, see:

www.gok.de/qualitaets-umwelt-und-energiemanagementsystem.



Regler- und Armaturen-Gesellschaft mbH & Co. KG
Oberebreiter Straße 2-18 • 97340 Marktbreit / Germany
Tel.: +49 9332 404-0 • Fax: +49 9332 404-43
E-Mail: info@gok.de • www.gok.de • www.gok-blog.de

Robinet de bouteille de gaz type CGV pour bouteille de gaz propane

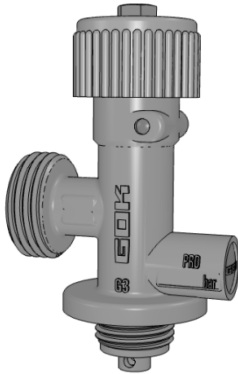

À PROPOS DE CETTE NOTICE



- La présente notice fait partie intégrante du produit.
- Cette notice doit être observée et remise à l'exploitant en vue d'une exploitation conforme et pour respecter les conditions de garantie.
- À conserver pendant toute la durée d'utilisation.
- Outre cette notice, les prescriptions, lois et directives d'installation nationales doivent être respectées.

CONSIGNES DE SÉCURITÉ

Nous attachons une importance cruciale à votre sécurité et à celle d'autrui. Aussi avons nous mis à votre disposition, dans cette notice de montage et service, un grand nombre de consignes de sécurité des plus utiles.

✓ Veuillez lire et observer toutes les consignes de sécurité ainsi que les avis.



Voici le symbole de mise en garde. Il vous avertit des dangers éventuels susceptibles d'entraîner des blessures ou la mort – la vôtre ou celle d'autrui. Toutes les consignes de sécurité sont précédées de ce symbole de mise en garde, lui-même accompagné des mots « DANGER », « AVERTISSEMENT » ou « ATTENTION ». Voici la signification de ces termes :

▲ DANGER

signale un **danger pour une personne** comportant un **niveau de risque élevé**.

→ Peut entraîner **la mort ou une blessure grave**.

▲ AVERTISSEMENT

signale un **danger pour une personne** comportant un **niveau de risque moyen**.

→ Peut entraîner **la mort ou une blessure grave**.

▲ ATTENTION

signale un **danger pour une personne** comportant un **niveau de risque faible**.

→ Peut entraîner **une blessure légère à moyenne**.

AVIS

signale un **dommage matériel**.

→ A une **influence** sur l'exploitation en cours.



signale une information



signale une incitation à agir

CONSIGNES DE SÉCURITÉ RELATIVES AU PRODUIT



▲ DANGER

Le gaz de pétrole liquéfié (catégorie 1) qui s'écoule :

- est hautement inflammable,
- peut provoquer des explosions,
- risque de brûlures graves au contact direct avec la peau.
- ✓ Contrôler régulièrement l'étanchéité des raccords !
- ✓ Mise hors service immédiate de l'installation de GPL en cas d'odeur de gaz et de fuite !
- ✓ Maintenir à l'écart des sources d'inflammation et des équipements électrique !
- ✓ Respecter la législation et les règlements correspondants.

AVIS

La (les) bouteille(s) de gaz de pétrole liquéfié doit (doivent) être en position verticale pendant le soutirage.

Le soutirage du gaz s'effectue uniquement à l'état gazeux.

- ✓ La (les) bouteille(s) de gaz doit (doivent) être sécurisée contre les risques de chute lors de l'utilisation.
- ✓ Protéger la(les) bouteille(s) de gaz contre une éventuelle surchauffe due à des sources de chaleur telles que rayonnement et chauffage.
- ✓ Respecter les prescriptions d'installation en vigueur dans les pays concernés !

INFORMATIONS GÉNÉRALES SUR LE PRODUIT

Le robinet de sécurité pour bouteille de gaz de type CGV est un dispositif de soutirage de gaz exclusivement destiné aux bouteilles de aluminium disponibles dans le commerce remplies exclusivement de propane jusqu'à un poids de remplissage de 2,7 kg et un poids total autorisé de 5 kg pour un raccordement à des consommateurs de gaz équipés de détendeurs pour petites bouteilles.

Le CGV est à commande manuelle et répond aux exigences des directives 2010/35/UE et EN 15995 et est équipé d'une soupape de sécurité selon EN 13953.

UTILISATION CONFORME

Fluide de service

- Propane (phase gazeuse)

Domaine d'application



• Camping



• Mobil homes



• Bateaux de plaisance



• Caravanes



• Camping-cars

Exigences posées à l'utilisateur



Avant d'utiliser ce produit, l'utilisateur doit avoir lu attentivement la notice de montage et d'utilisation.

UTILISATION NON CONFORME

Toute utilisation dépassant le cadre de l'utilisation conforme à la destination du produit, **non** :

- p. ex. fonctionnement avec d'autres fluides, pressions,
- utilisation de gaz en phase à l'état liquide,
- fonctionnement avec des tuyaux flexibles non autorisés,
- utilisation sans capuchon en plastique rouge
- modifications effectuées sur le produit ou sur une partie du produit.

STRUCTURE

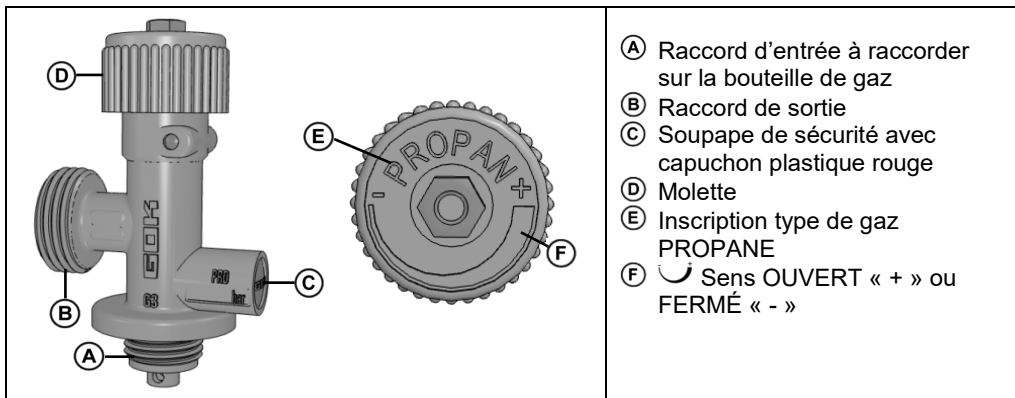

AVANTAGES ET ÉQUIPEMENT SOUPAPE DE SÉCURITÉ

- soupape de décharge à fermeture automatique laissant s'échapper automatiquement la surpression de gaz à une pression prédéfinie, la soupape s'ouvrant par à-coups,
- se referme automatiquement lorsque la pression est redescendue en dessous du seuil défini,
- un capuchon en plastique rouge se trouve sur le raccord de sortie de la soupape de sécurité.

AVIS

Le capuchon en plastique rouge doit être correctement fixé sur le raccord de sortie de la soupape de sécurité afin d'empêcher efficacement toute pénétration de poussière et d'eau. Si le capuchon en plastique rouge manque, il est possible que la soupape de sécurité se soit déclenchée.

RACCORDS

Entrée au choix	Nom commercial et dimensions selon la norme	Consigne de montage
	Raccord fileté GAZ <ul style="list-style-type: none"> • avec joint d'étanchéité • G.3 = filetage M 16 x 1,5 RH 	Serrer à la main !
	Raccord fileté Primus <ul style="list-style-type: none"> • G.32 = M14 x 1,5-RH • Joint d'étanchéité NBR 	Serrer à la main !
Sortie au choix	Nom commercial et dimensions selon la norme	Consigne de montage
	Raccord fileté mâle KLF Raccord pour petite bouteille <ul style="list-style-type: none"> • Joint d'étanchéité dans raccord • G.12 = filetage W 21,8 x 1/14-LH 	Serrer à la main !
	Filetage mâle Shell <ul style="list-style-type: none"> • G.2 = W 21,8 x 1/14-LH 	Serrer à la main !

MONTAGE

Avant le montage, vérifier si le produit fourni a été livré dans son intégralité et s'il présente d'éventuelles avaries de transport.

L'entreprise spécialisée et l'exploitant sont tenus d'observer, de respecter et de comprendre l'ensemble des consignes figurant dans la présente notice de montage et de service. La condition préalable à un fonctionnement impeccable de l'installation est une installation correcte dans le respect des règles techniques applicables à la conception, à la construction et à l'exploitation de l'installation complète.

Raccords vissés

⚠ AVERTISSEMENT

Danger d'explosion, d'incendie et d'asphyxie en cas de raccords non étanches !

La torsion du produit peut entraîner une fuite de gaz.

- ✓ Ne plus tordre le produit après le montage et le serrage des raccords !
- ✓ Le serrage des raccords vissés n'est autorisé qu'à l'état complètement hors pression.

⚠ ATTENTION



Risque de blessures par copeaux de métal étant sortis par soufflage !

Les copeaux de métal risquent de causer des blessures des yeux.

- ✓ Porter des lunettes de protection !

AVIS Dysfonctionnements dus à la présence de résidus !

Le fonctionnement correct n'est plus garanti.

- ✓ Procéder à un examen visuel pour détecter d'éventuels copeaux de métal ou autres résidus dans les raccords !
- ✓ Retirer impérativement les copeaux de métal ou autres résidus en effectuant un soufflage !



- Monter les joints d'étanchéité propres et en parfait état.
- LH – version avec filetage gauche !

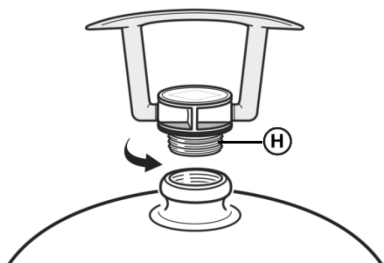

Retirer le bouchon (H) de la bouteille de gaz propane.

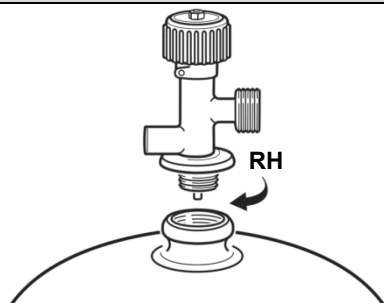

Monter le robinet de bouteille de gaz CGV sur la bouteille de gaz propane.

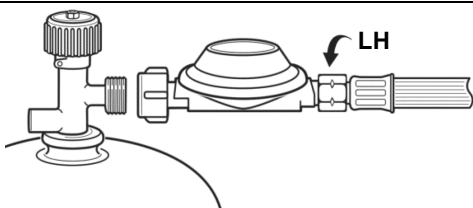

Assembler le tuyau flexible et le détendeur.

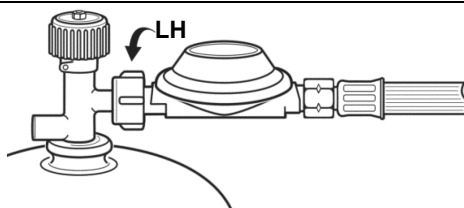

Monter le détendeur sur le robinet de bouteille de gaz de type CGV.

CONTRÔLE D'ÉTANCHÉITÉ



⚠ ATTENTION Risque de brûlures ou d'incendie !

Brûlures cutanées graves ou dommages matériels.

- ✓ Ne pas utiliser de flamme vive pour réaliser le contrôle !

Contrôler l'étanchéité des raccords du produit avant la mise en service !

1. Fermer tous les robinets d'arrêt des consommateurs branchés.
2. Ouvrir lentement la vanne de soutirage de gaz ou le(s) robinet(s) des bouteilles de gaz.
3. Vaporiser tous les raccords avec des produits moussants selon EN 14291 (p. ex. spray détecteur de fuite, code réf. commande 02 601 00).
4. Contrôler l'étanchéité en examinant la formation de bulles dans le produit moussant.



AVIS

Si des bulles supplémentaires se forment, resserrer les raccords (voir MONTAGE). S'il n'est pas possible d'éliminer les fuites, l'appareil ne doit pas être mis en service.

§ Veuillez observer les prescriptions d'installation nationales en vigueur pour les installations de GPL.

MISE EN SERVICE

Après le MONTAGE et un CONTRÔLE D'ÉTANCHÉITÉ satisfaisant, le produit est immédiatement prêt à la mise en service.

COMMANDE



- ✓ N'utilisez ce produit qu'après avoir lu attentivement la notice de montage et de service.
- ✓ Pour votre sécurité, respectez toutes les consignes de sécurité figurant dans cette notice de montage et de service.
- ✓ Ayez un comportement responsable par rapport aux autres personnes.



L'ouverture ou la fermeture s'effectuent en tournant la molette jusqu'à la butée dans le sens OUVERT « + » ou FERMÉ « - ».

ENTRETIEN

Le produit ne nécessite aucun entretien en cas de MONTAGE et de COMMANDE corrects.



⚠ ATTENTION Certains savons et nettoyeurs contiennent de l'ammoniaque qui attaque les robinetteries.

Quelques mois après le contact avec l'ammoniaque, les robinetteries peuvent se fissurer et présenter des fuites.

- ✓ Ne pas utiliser de savons et nettoyeurs à base d'ammoniaque avec ce produit !

MISE HORS SERVICE

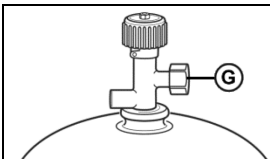

AVIS Tous les raccords libres des conduites d'arrivée de l'installation de GPL doivent être rendus étanches au moyen d'un capuchon (G) de protection approprié afin d'éviter toute fuite de gaz !

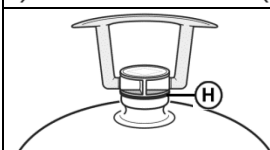

AVIS Retirer le robinet pour stocker et transporter la bouteille de gaz propane, visser fermement le bouchon d'obturation (H) six pans de la bouteille de gaz propane.

ÉLIMINATION



Afin de protéger l'environnement, il est interdit d'éliminer nos produits avec les déchets domestiques. Le produit doit être remis à des centres de collecte ou des déchetteries avec tri sélectif pour y être éliminé ou recyclé.

DONNÉES TECHNIQUES

Soupape de sécurité (EN 13953)	Pression nominale de réglage	30 bar \pm 15 %
	Débit	0,43 m ³ /min d'air
Pression max. autorisée	PS 16 bar	
Poids	env. 157 g	
Matériau du boîtier	laiton CW617N	
Température autorisée	-20 °C à +65 °C	

LISTE DES ACCESSOIRES

Désignation du produit	Réf. commande
Joint pour raccord de bouteille KLF : matériau NBR	10 071 22
Joint pour raccord fileté GAZ	20 015 29
Bouchon d'obturation sans patte de fixation	55 300 90
Bouchon d'obturation avec patte de fixation	55 300 95

MARQUAGE

Signification du marquage du robinet pour bouteille de gaz de type CGV

PRD	Abréviation désignant la soupape de sécurité intégrée	
G.3	Désignation du raccord avec bouteille de gaz	G.3: Code d'art. 09 737 00
G.32		G.32: Code d'art. 09 737 02
10.24	Mois et année de fabrication	
30 bar	Pression nominale de réglage de la soupape de sécurité	
CGV	Désignation de type correspondant à l'allemand C amping- G asflaschen- V entil (robinet pour bouteille de gaz de camping)	
0,43 m³/min	Débit de la soupape de sécurité exprimé en mètres cubes d'air par minute	
G.12	Désignation du raccord sur le régulateur de pression	G.12

GARANTIE

Nous garantissons le fonctionnement conforme et l'étanchéité du produit pour la période légale prescrite. L'étendue de notre garantie est régie par l'article 8 de nos conditions de livraison et de paiement.



MODIFICATIONS TECHNIQUES

Toutes les indications fournies dans cette notice de montage et de service résultent d'essais réalisés sur les produits et correspondent à l'état actuel des connaissances ainsi qu'à l'état de la législation et des normes en vigueur à la date d'édition. Sous réserve de modifications des données techniques, de fautes d'impression et d'erreurs. Toutes les images sont représentées à titre d'illustration et peuvent différer de la réalité.

CERTIFICATS

Notre système de gestion est certifié selon ISO 9001, ISO 14001 et ISO 50001, voir :

www.gok.de/qualitaets-umwelt-und-energiemanagementsystem.



GOK

Regler- und Armaturen-Gesellschaft mbH & Co. KG
Oberebreiter Straße 2-18 • 97340 Marktbreit / Germany
Tel.: +49 9332 404-0 • Fax: +49 9332 404-43
E-Mail: info@gok.de • www.gok.de • www.gok-blog.de

Valvola della bombola del gas

tipo CGV per bombole di gas propano

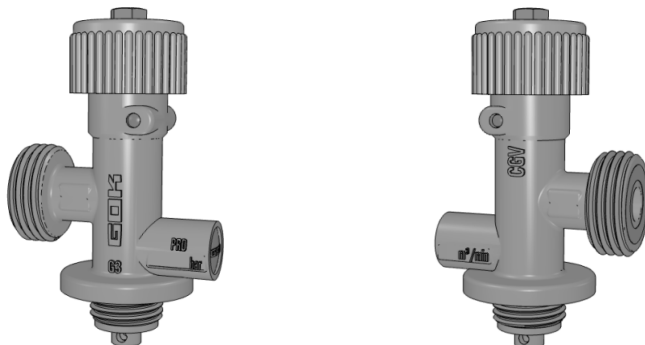

NOTA SULLE PRESENTI ISTRUZIONI



- Queste istruzioni sono parte integrante del prodotto.
- Per garantire un funzionamento conforme alla destinazione d'uso e per non compromettere la validità della garanzia, è necessario attenersi alle presenti istruzioni e consegnarle al gestore.
- Conservarle per tutto il periodo di utilizzo.
- Oltre alle presenti istruzioni, si devono osservare le disposizioni, le leggi e le direttive di installazione valide nel Paese di utilizzo.

AVVERTENZE SULLA SICUREZZA

Attribuiamo grande importanza alla sicurezza vostra e di chi vi circonda. Per questo, nelle presenti istruzioni di montaggio e di utilizzo abbiamo raccolto tante importanti avvertenze per la sicurezza.

✓ Vi invitiamo a leggere e osservare tutte le avvertenze e le indicazioni fornite.



Questo è il simbolo di avvertenza. Esso richiama la vostra attenzione su potenziali pericoli che possono provocare la morte o lesioni all'utilizzatore e ad altre persone. Tutte le avvertenze per la sicurezza sono precedute dal simbolo di avvertenza, il quale è a sua volta preceduto dal termine "PERICOLO", "AVVERTENZA" o "ATTENZIONE". Detti termini hanno il seguente significato:

▲ PERICOLO

indica un **pericolo per le persone** con un **grado di rischio elevato**.

→ Può comportare **conseguenze fatali o lesioni gravi**.

▲ AVVERTENZA

indica un **pericolo per le persone** con un **grado di rischio medio**.

→ Può comportare **conseguenze fatali o lesioni gravi**.

▲ ATTENZIONE

indica un **pericolo per le persone** con un **grado di rischio esiguo**.

→ Può comportare **una lesione di entità lieve o media**.

NOTA

indica un **danno materiale**.

→ **Influisce** sul funzionamento dell'impianto.



indica un'informazione



indica una richiesta di intervento

AVVERTENZE PER LA SICUREZZA LEGATE AL PRODOTTO



▲ PERICOLO

Il Gas liquido (Categoria 1) che fuoriesce:

- è altamente infiammabile,
- pericolo di esplosioni,
- gravi ustioni in caso di contatto diretto con la cute.
- ✓ Controllare regolarmente la tenuta delle connessioni!
- ✓ In caso di odore di gas o mancanza di tenuta, spegnere immediatamente l'apparecchio!
- ✓ Tenere fonti di accensione o apparecchi elettrici lontano dal campo d'azione!
- ✓ Attenersi alle relative leggi ed ordinanze!

NOTA

La bombola o le bombole di gas liquido devono essere in piedi durante il prelievo.

Prelevare solo in fase gassosa.

- ✓ Durante l'uso fissare la bombola o le bombole del gas per impedirne la caduta.
- ✓ Proteggere la bombola o le bombole del gas dal surriscaldamento dovuto al calore radiante e del riscaldamento.
- ✓ Osservare le prescrizioni di installazione del paese di utilizzo!

INFORMAZIONI GENERALI SUL PRODOTTO

La valvola di sicurezza per bombole CGV serve come raccordo per l'estrazione del gas per le bombole in alluminio disponibili in commercio riempite esclusivamente di propano fino ad un peso di riempimento di 2,7 kg e un peso totale ammesso di 5 kg per il collegamento di utenze di gas con piccoli regolatori di bombole.

Il CGV è ad azionamento manuale ed è conforme ai requisiti della direttiva 2010/35/UE e della EN 15995. Il CGV è inoltre dotato di una valvola di sicurezza secondo la EN 13953.

IMPIEGO CONFORME ALL'USO PREVISTO

Liquidi/mezzi d'esercizio

- Propano (stato gassoso)

Campo di applicazioni



- Veicoli ricreazionali



- Campers



- Roulotte



- Imbarcazioni sportive



- Case mobili

Requisiti per l'operatore



L'operatore deve leggere attentamente le istruzioni di montaggio e di utilizzo prima di iniziare a usare il prodotto.

USO NON CONFORME A QUELLO PREVISTO

Ogni uso diverso da quello previsto, **mai**:

- p.e. utilizzo con altri liquidi/mezzi di esercizio o con altre pressioni
- utilizzo di gas nella fase liquida
- utilizzo con tubi flessibili non ammissibili
- utilizzo senza cappuccio rosso in plastica
- modifiche del prodotto o di sue parti

STRUTTURA

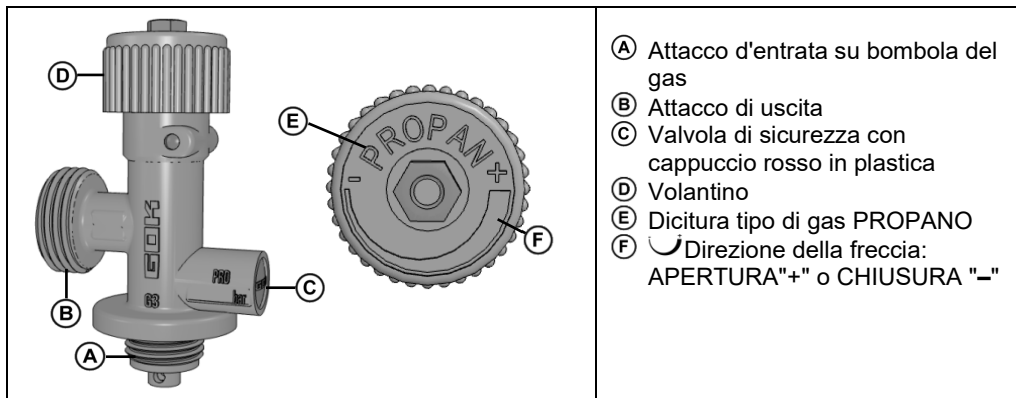

VANTAGGI E DOTAZIONI VALVOLA DI SICUREZZA

- valvola di scarico della pressione a chiusura automatica, con pressione preimpostata, che scarica automaticamente la sovrappressione aprendosi improvvisamente,
- si chiude automaticamente quando il valore della pressione scende sotto quello impostato,
- all'uscita della valvola di sicurezza si trova un cappuccio di plastica rosso.

NOTA

Il cappuccio rosso in plastica deve essere fissato all'uscita della valvola di sicurezza per impedire affidabilmente la penetrazione di sporcizia e acqua. Se manca il cappuccio rosso, è possibile che sia scattata la valvola di sicurezza.

COLLEGAMENTO

Ingresso a scelta	Nome commerciale e dimensioni Norma di riferimento	AVVISO per il montaggio
	Raccordo filettato GAZ • con guarnizione • G.3 = Gewinde M 16 x 1,5 RH	Serrare a mano!
	Raccordo filettato Primus • G.32 = M14 x 1,5-RH • Guarnizione NBR	Serrare a mano!
Uscita a scelta	Nome commerciale e dimensioni a norma	AVVISO per il montaggio
	Filettatura esterna attacco bombole piccole KLF • Guarnizione nel raccordo • G.12 = W 21,8 x 1/14-LH	Serrare a mano!
	Filettatura esterna Shell • G.2 = W 21,8 x 1/14-LH	Serrare a mano!

MONTAGGIO

Prima del montaggio, verificare che il prodotto non presenti danni dovuti al trasporto e che sia completo.

Per un funzionamento senza problemi dell'impianto, è necessario eseguire una corretta installazione nel rispetto delle normative tecniche in vigore per la progettazione, la costruzione e l'esercizio dell'intero impianto.

Raccordi a vite

⚠ AVVERTENZA Pericolo di esplosione, incendio e soffocamento per via di raccordi non a tenuta stagna!

In caso di torsione del prodotto, possono verificarsi delle fughe di gas.

- ✓ Non sottoporre il prodotto a torsione dopo averlo montato e serrato di nuovo!
- ✓ Un nuovo serraggio dei raccordi è consentito soltanto in totale assenza di pressione!



⚠ ATTENZIONE

Pericolo di ferimento dovuto alla fuoriuscita di trucioli di metallo!

I trucioli di metallo potrebbero ferire gli occhi.

- ✓ Indossare occhiali di protezione!

NOTA

Anomalie di funzionamento dovute alla presenza di residui!

Il corretto funzionamento non è garantito.

- ✓ Eseguire un controllo visivo per rilevare eventuali trucioli di metallo o altri residui nei raccordi!
- ✓ Rimuoverli subito tramite aspirazione!

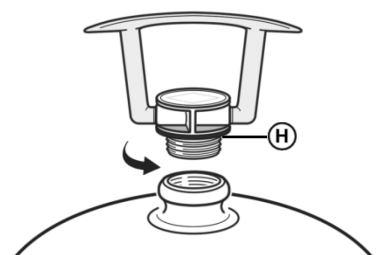
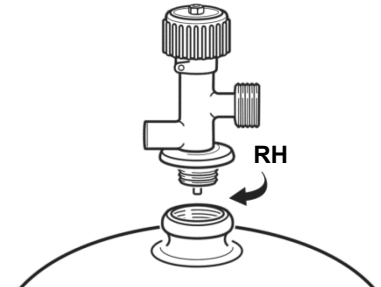
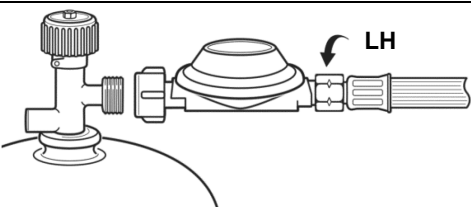
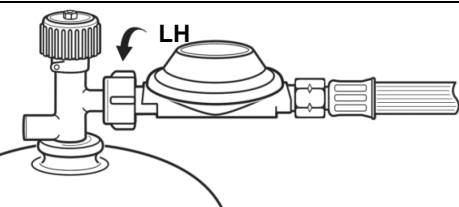

- Utilizzare sempre guarnizioni pulite e integre.
- LH – versione con filettatura sinistra!

	
Rimuovere il tappo (H) dalla bombola di propano.	Montare una valvola tipo CGV sulla bombola di propano.
	
Collegare il tubo al regolatore di pressione.	Montare il regolatore di pressione sulla valvola tipo CGV.

CONTROLLO DI TENUTA STAGNA



ATTENZIONE Pericolo di ustione o incendio!

Ustioni o danni materiali di grave entità.

- ✓ Per il controllo, non utilizzare fiamme libere!

Controllo di tenuta stagna prima della messa in servizio

Prima della messa in servizio, verificare la tenuta stagna dei raccordi del prodotto!

1. Chiudere tutte le valvole di intercettazione dell'apparecchio a gas.
2. Aprire lentamente la valvola di prelievo del gas o le valvole della bombola di gas.
3. Applicare a spruzzo prodotti schiumogeni secondo EN 14291 (p.e. spray rivelatore di fughe di gas, n. d'ordine. 02 601 00) su tutti i raccordi.
4. Verificare la tenuta stagna facendo attenzione all'eventuale formazione di bolle nel prodotto schiumogeno.



NOTA

Se si formano altre bolle, serrare di nuovo i raccordi (vedi sezione MONTAGGIO). Se le anemeticità persistono, mettere fuori servizio e sostituire l'apparecchio a gas. § Attenersi alle normative nazionali di installazione in vigore per gli impianti di gas liquido.



MESSA IN FUNZIONE

Dopo il MONTAGGIO e una volta eseguito correttamente il CONTROLLO DI TENUTA, il prodotto è subito pronto per essere utilizzato.

UTILIZZO



- ✓ Prima di iniziare a usare il prodotto, leggere attentamente le istruzioni di montaggio e di utilizzo.
- ✓ Per vostra sicurezza siete pregati di seguire tutte le avvertenze per la sicurezza fornite nelle presenti istruzioni di montaggio e di utilizzo.
- ✓ Si prega di adottare un comportamento responsabile onde garantire la sicurezza delle altre persone.



Per aprire o chiudere la valvola, ruotare il volantino fino all'arresto in direzione di APERTURA "+" o CHIUSURA "-".

MANUTENZIONE

Dopo il regolare MONTAGGIO e UTILIZZO, il prodotto non richiede manutenzione.

ATTENZIONE

L'ammoniaca contenuta in alcuni saponi e detersivi intacca i rubinetti.

Alcuni mesi dopo l'avvenuto contatto con l'ammoniaca, nei rubinetti possono formarsi incrinature e perdite.

- ✓ Non utilizzare saponi e detersivi contenenti ammoniaca per la pulizia di questo prodotto!



MESSA FUORI SERVIZIO

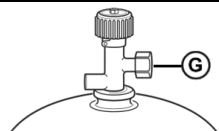

NOTA

Chiudere a tenuta stagna con un tappo **G** idoneo tutti i raccordi liberi dei tubi di alimentazione dell'impianto GPL al fine di impedire la fuoriuscita di gas!

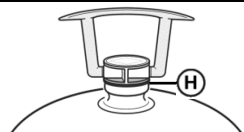

NOTA

Rimuovere la valvola quando si conserva o si trasporta la bombola di propano, avvitare saldamente il controdado **H** della bombola di propano.

SMALTIMENTO



Per tutelare l'ambiente, i nostri prodotti non devono essere smaltiti insieme ai rifiuti domestici. Il prodotto deve essere portato per lo smaltimento in un centro di raccolta o deposito pubblico locale.

DATI TECNICI

Valvola di sicurezza (EN 13953)	Pressione di regolazione nominale:	30 bar \pm 15 %
	Portata:	0,43 m ³ /min aria
Pressione max ammessa	PS 16 bar	
Peso	ca. 157 g	
Materiale della struttura	Ottone CW617N	
Temperaturbereich	-20 °C a +65 °C	

ELENCO ACCESSORI PARTI

Denominazione del prodotto	N. ordine
Guarnizione per attacco bombole piccole: NBR	10 071 22
Guarnizione su raccordo a filettatura cilindrica GAZ	20 015 29
Guarnizione su raccordo a filettatura cilindrica	55 300 95
Controdado con linguetta di fissaggio	55 300 90

CONTRASSEGNO

Significato delle abbreviazioni sulla valvola tipo CGV

PRD	Abbreviazione della valvola di sicurezza installata	
G.3	Denominazione dell'attacco	G.3: Art.-Nr. 09 737 00
G.32	sulla bombola del gas	G.32: Art.-Nr. 09 737 02
10.24	Mese e anno di fabbricazione	
30 bar	Pressione di regolazione nominale della valvola di sicurezza	
CGV	Denominazione del tipo valvola per bombole del gas da campeggio	
0,43 m³/min	Portata della valvola di sicurezza, in metri cubi di aria al minuto	
G.12	Designazione dell'attacco sul regolatore di pressione	G.12

GARANZIA

Il produttore garantisce il funzionamento corretto del prodotto e la tenuta stagna dello stesso per la durata prevista per legge. La portata della garanzia offerta è disciplinata ai sensi dell'art. 8 delle nostre Condizioni di fornitura e pagamento.



MODIFICHE TECNICHE

Tutte le informazioni riportate nelle presenti istruzioni di montaggio e di utilizzo sono frutto delle verifiche eseguite sul prodotto e rispecchiano l'attuale stato della tecnica nonché della legislazione e delle norme pertinenti valide al momento della pubblicazione. Con riserva di modifiche ai dati tecnici; salvo refusi ed errori. Le immagini sono solo illustrative; esse possono divergere dall'esecuzione effettiva.

CERTIFICAZIONI

Il nostro sistema gestionale è certificato ISO 9001, ISO 14001 e ISO 50001, vedere:

www.gok.de/qualitaets-umwelt-und-energiemanagementsystem.



GOK

Regler- und Armaturen-Gesellschaft mbH & Co. KG
Oberebreiter Straße 2-18 • 97340 Marktbreit / Germany
Tel.: +49 9332 404-0 • Fax: +49 9332 404-43
E-Mail: info@gok.de • www.gok.de • www.gok-blog.de