

Abschalteinrichtung

Deactivation device
Dispositif de désactivation
für / for / pour: Pro-finder

Kill-Befehl in der App umstellen (nicht im Rahmen der geführten Einrichtung)

Switch kill command in the app (not within the guided setup) / Modifier la commande Kill dans l'application (pas dans le cadre de l'installation guidée)

🇩🇪 Schritt 1

Auf die drei Punkte im Homescreen tippen und den Menüpunkt „Fahrzeugeinstellungen“ wählen.

🇬🇧 Step 1

Tap on the three dots in the start screen and select menu point "Vehicle settings".

🇫🇷 Étape 1

Cliquez sur les trois points situés sur la page l'écran d'accueil, puis choisissez l'option „Paramètres du véhicule“.

🇩🇪 Schritt 2

Nach unten bis zu den Buttons scrollen und „Ausgang A“ auswählen.

🇬🇧 Step 2

Scroll down to the buttons and select "Output A".

🇫🇷 Étape 2

Faites défiler la page vers le bas jusqu'aux icônes et cliquez sur „Sortie A“.

🇩🇪 Schritt 3

Den Punkt „Reaktivieren/Stilllegen“ auswählen, das Icon ändert sich entsprechend. Gehen Sie wieder zurück und speichern die Einstellungen.

🇬🇧 Step 3

Select "Reactivate/shut down", the icon changes correspondingly. Go back and save the settings.

🇫🇷 Étape 3

Cliquez sur le curseur „Réactiver/Immobiliser“ pour faire apparaître l'icône du dispositif de désactivation. Puis revenez en arrière et enregistrez.

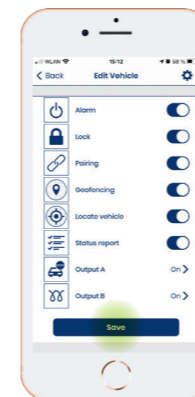
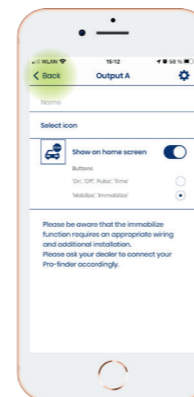
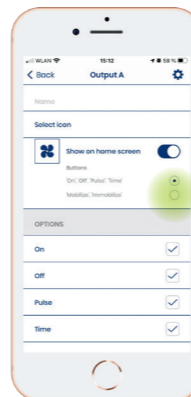
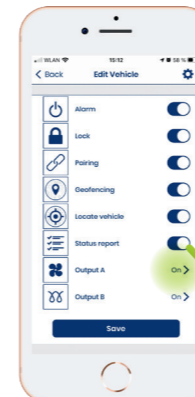
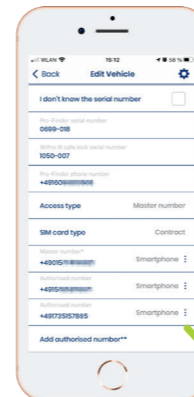
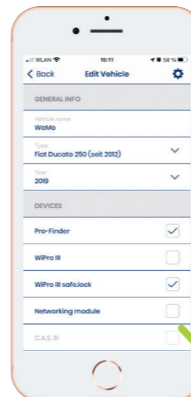

🇩🇪 Schritt 4

Nun ist der neue Kill-Button auf dem Start-Bildschirm zu sehen und kann direkt bedient werden.

🇬🇧 Step 4

Now the new "kill" button can be seen on the start screen and can be directly operated.

🇫🇷 Étape 4

Désormais, l'icône fraîchement ajoutée pour le dispositif de désactivation est visible sur la page d'accueil et peut être utilisée.



Thitronik GmbH · Finkenweg 9 – 15 · 24340 Eckernförde
www.thitronik.de



4 260083 553404



www.thitronik.de

Art.Nr.: 101283
Abschalteinrichtung
Deactivation device
Dispositif de désactivation
für / for / pour: Pro-finder

Haftungsausschluss:

Diese Einbauanleitung richtet sich an professionelle Servicebetriebe. Ein entsprechendes Hintergrundwissen zu Arbeiten an Fahrzeugelektrik und -elektronik wird daher vorausgesetzt.

Durch unsachgemäße Eingriffe in die Fahrzeugelektronik und deren Bauteile kann diese unter Umständen nicht mehr bestimmungsgemäß funktionieren. Dies kann den Einbauenden (Arbeiten z.B. am Airbag-System) und die Verkehrssicherheit des Fahrzeuges erheblich gefährden und nicht nur zu Sach- sondern auch zu Personenschäden führen. Lassen Sie daher Arbeiten an der Fahrzeugelektronik von einer qualifizierten Fachwerkstatt ausführen.

Die Thitronik GmbH haftet nicht für Sach- und/oder Personenschäden, die auf unsachgemäße, falsche oder nur teilweise erfolgte Installationsarbeiten zurückzuführen sind. Der einbauende Servicebetrieb ist verpflichtet sicherzustellen, dass seine Anschlussarbeiten weder an sich fehlerhaft sind, noch zu Fehlern oder Gefahren am Fahrzeug führen können. Es gelten weiterhin die Hinweise im WiPro Installationshandbuch. Ungenutzte Ein- und Ausgänge sind zu isolieren. Sollten die vorliegenden Fahrzeuggegebenheiten von den hier abgebildeten abweichen, kontaktieren Sie bitte den Hersteller bzw. unseren technischen Support.

Disclaimer:

This installation manual is intended for professional service companies. Appropriate background knowledge about work on vehicle electrics and electronics is therefore required.

Improper interventions into the vehicle electronics and their components can under certain circumstances cause them to no longer function as intended. This can considerably endanger the installer (work, e.g., on the airbag system) and the roadworthiness of the vehicle and can result not only in property damage, but also in personal injury. Therefore, have all work on the vehicle electronics carried out by a qualified shop.

Thitronik GmbH is not liable for damage to property and/or personal injury resulting from improper, incorrect or only partially completed installation work. The installing service company is obligated to ensure that its connection work neither is faulty in itself nor can lead to faults or dangers on the vehicle. The instructions in the WiPro installation manual remain applicable. Unused inputs and outputs must be isolated. Should the given vehicle conditions differ from those described herein, please contact the manufacturer or our technical support team.

Clause de non-responsabilité :

Cette notice de montage est destinée aux professionnels de la maintenance de véhicule. Elle suppose que vous possédez une connaissance approfondie des interventions sur les systèmes électriques et électroniques des véhicules.

Des manipulations incorrectes sur l'électronique du véhicule et ses composants peuvent entraîner un dysfonctionnement, mettant en danger la sécurité des occupants (par exemple, lors de manipulations sur le système d'airbag) ainsi que la sécurité routière du véhicule. Cela peut entraîner non seulement des dommages matériels, mais aussi des blessures corporelles. Par conséquent, il est vivement recommandé de confier les travaux sur l'électronique du véhicule à un atelier spécialisé qualifié.

Thitronik GmbH décline toute responsabilité en cas de dommages matériels et/ou corporels résultant d'installations incorrectes, inappropriées ou partielles. L'atelier de service effectuant l'installation est tenu de garantir que ses raccordements sont exempts d'erreurs intrinsèques et de tout risque pour le véhicule. Il est également impératif de suivre les instructions du manuel d'installation WiPro. Les entrées et sorties non utilisées doivent être isolées. Si les caractéristiques du véhicule diffèrent de celles présentées dans ce document, veuillez contacter le fabricant ou notre service technique pour obtenir de l'aide.

Elektrischer Anschluss

Electrical connection / Raccordement Électrique

Anschluss siehe Fahrzeugspezifische Installationsanleitung im Händlerbereich unserer Homepage

For connection see vehicle-specific installation instructions in the dealer section of our home page
Pour le raccordement, voir les documents d'atelier spécifiques au véhicule sur l'espace revendeur de notre site Internet.

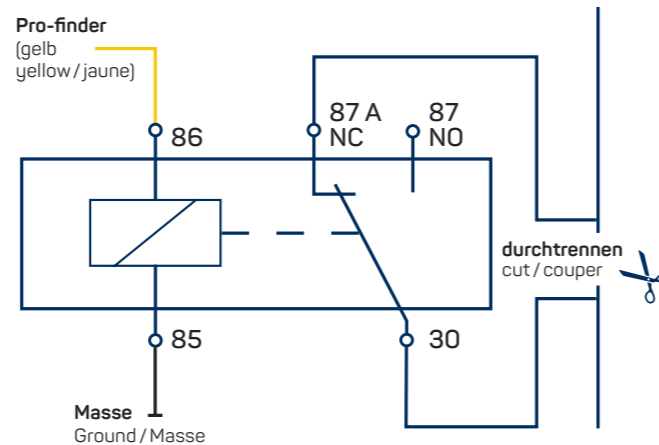

Belegung

Pinout for / Affectation

Pin-Belegung Relais Relay pinout Affectation des broches relais	Kabelfarbe Abschaltelinrichtung Shut-off device cable colour Couleur de câble du disposition de désactivation (Art.Nr. 101283)
30	blau oder grün blue or green / bleu ou vert
87 A	schwarz oder grün black or green / noir ou vert
86	gelb yellow / jaune
85	schwarz, 0,5 mm ² , Ringöse black, 0,5 mm ² , ring eyelet noir, 0,5 mm ² , cosse à oeillet
87	- (nicht belegt) - (not assigned) / - (non utilisé)

Funktionsweise:

Der Pro-finder bietet die sogenannte „Kill“-Funktion für „Ausgang A“. Wenn Sie den SMS-Befehl „kill“ senden, wartet der Pro-Finder bis die GPS- Geschwindigkeit, für mindestens 5 Sekunden, 0 km/h beträgt und schaltet dann „Ausgang A“ ein. Das Signal von „Ausgang A“ steuert dann die Abschaltelinrichtung an, welche den Zündstrom unterbricht und damit den Motor abstellt. Im Moment des Abschaltvorgangs sendet der Pro-Finder eine Status-SMS, die anzeigt, dass „Ausgang A“ jetzt eingeschaltet ist und übermittelt ebenso die, im Moment der Abschaltung, aktuelle Position des Fahrzeugs.

Um jegliche Fehlfunktionen oder Schäden zu verhindern, muss unter allen Umständen garantiert werden, dass die Abschaltelinrichtung nur mit dem entsprechenden SMS-Befehl aktiviert wird. Verwenden Sie dafür die Thitronik-App. Bei Fragen zur Funktion oder Montage wenden Sie sich an unseren technischen Support.

Hinweis: Nur zur Abschaltung im Alarmfall und zur Nutzung als Wegfahrsperrung für Zeiträume <3 Tage.

Function:

Pro-finder offers the so-called "kill" function for "Output A". With the SMS command "kill" Pro-finder waits until the GPS speed is 0 km/h for at least 5 seconds and then switches "Output A". The signal from "Output A" now triggers the deactivation device, which cuts the ignition current and turns off the engine. At the moment of the shut-off, Pro-finder sends a status SMS, which indicates that output A is now switched on and also the actual location of the vehicle at the moment the ignition current was switched off.

Under all circumstances must be guaranteed that the deactivation device will only be activated with the correct SMS command to avoid any failure or damage! Ideally, you should use the Thitronik app with the default settings shown in step 3. For any questions about function or assembly, please contact our technical support.

Note: Only for switching off in the event of an alarm and for use as an immobiliser for periods <3 days.

Comment cela fonctionne-t-il ? :

Le Pro-finder offre la fonctionnalité appelée „Kill“ pour la „Sortie A“. Lorsque vous envoyez la commande SMS „kill“, le Pro-finder attend que la vitesse GPS atteigne 0 km/h pendant au moins 5 secondes, puis active la „Sortie A“. Le signal de la „Sortie A“ contrôle alors le dispositif de désactivation, interrompant l'alimentation électrique du moteur et le mettant ainsi hors tension. Au moment de la coupure, le Pro-finder envoie un SMS d'état indiquant que la „Sortie A“ est maintenant activée, tout en transmettant également la position actuelle du véhicule au moment de la coupure.

Pour éviter tout dysfonctionnement ou dommage, il est impératif que le dispositif de désactivation soit activé par la commande SMS appropriée. Pour ce faire, veuillez utiliser l'application Thitronik et le paramétrage à partir de l'étape 3. Si vous avez des questions sur le fonctionnement ou l'installation, veuillez contacter notre support technique.

Attention : cette fonction est destinée uniquement à la désactivation en cas de vol du véhicule.

Haftungsausschluss über die Nutzung:

Bei der Nutzung der Abschaltelinrichtung ist unbedingt der Befehl „kill“ (idealerweise aus der App) zu verwenden. Keinesfalls darf der Befehl „a on“ verwendet werden (schaltet die Zündung unmittelbar aus). Dies wäre dann ein gefährlicher Eingriff in den Straßenverkehr! Nur durch die Geschwindigkeitsüberprüfung kann eine Fernabschaltung des Fahrzeuges gefahrlos erfolgen.

Thitronik GmbH haftet unter keinen Umständen für die Nutzung der Abschaltelinrichtung bzw. die Fernabschaltung des Fahrzeuges und der damit möglicherweise verbundenen Folgen.

Exclusion of liability of use:

When using the deactivation device the command "kill" must absolutely be used (ideally from the app). Never use the command "a on" (the ignition will be immediately turned off). This would be a dangerous interference in traffic! Only through the speed check a shutdown of the vehicle can be done safely.

Under no circumstances does Thitronik GmbH accept liability for the use of the shut-off device or the remote shut-off of the vehicle and the possible consequences connected to it.

Clause de non-responsabilité concernant l'utilisation :

Lors de l'utilisation du dispositif d'arrêt, il est impératif d'utiliser la commande „kill“ par le biais de l'application. La commande „a on“ ne doit en aucun cas être utilisée (cela coupe immédiatement le contact = risque d'accident). Ce serait une interférence dangereuse dans le trafic routier ! Ce n'est qu'en contrôlant la vitesse que le véhicule peut s'arrêter en toute sécurité.

Thitronik GmbH n'est en aucun cas responsable de l'utilisation du dispositif de désactivation ou l'arrêt à distance du véhicule et les conséquences possibles.

Technische Daten

Technical specifications
Données techniques

Spannungsversorgung Power supply Alimentation en tension	12 V DC
Schaltstrom Switch current Courant de commutation	40A