



# BEDIENUNGSANLEITUNG

---

## ULTRAWIDE LED TV

18,5" · 22" · 24"



**ALDEN**





# Inhalt

<b>1</b>	<b>Einleitung</b>	<b>5</b>
1.1	Ihr Ultrawide LED TV	5
1.2	Anleitung aufbewahren	5
1.3	Zeichenerklärung	5
1.4	Hersteller	6
1.5	Lieferumfang	6
<b>2</b>	<b>Sicherheit</b>	<b>7</b>
2.1	Allgemeine Hinweise	7
2.2	Gefahr für Kinder	7
2.3	Gefahr durch Elektrizität	7
2.4	Hinweise zum Aufstellungsort	8
2.5	Hinweise zum Umgang mit Batterien	9
<b>3</b>	<b>Bedien- und Funktionselemente</b>	<b>10</b>
3.1	Vorderansicht	10
3.2	Rückansicht	11
3.3	Fernbedienung	12
3.3.1	Grundlagen zur Bedienung	14
3.3.2	Batterien in die Fernbedienung einlegen	14
3.3.3	Fernbedienung verwenden	15
<b>4</b>	<b>Ultrawide LED TV vorbereiten und anschließen</b>	<b>16</b>
4.1	Wandmontage	16
4.2	Antenne anschließen	17
4.3	Externe Geräte anschließen	18
4.3.1	PC-Verbindung	18
4.3.2	Multimedia-Geräte (Videorecorder, Speichergeräte, usw.)	19
4.4	Ausschalten	22
<b>5</b>	<b>Fernsehen</b>	<b>23</b>
5.1	Signalquelle / Eingang	23
5.2	Sendersuche	23
5.2.1	Automatische Sendersuche	24
5.2.2	Manuelle Sendersuche DVB-T2 und Kabel	26

5.2.3	Manuelle Sendersuche DVB-S2	27
5.3	Timeshift und Aufnahme (PVR-Funktion)	29
5.4	Abspielfunktion	34
5.4.1	DVD-Player	35
5.4.2	Multimedia-Player	36
<b>6</b>	<b>Einstellungen / Hauptmenü</b>	<b>37</b>
6.1	Bild	37
6.2	Ton	38
6.3	Kanal	39
6.4	Eigenschaft	40
6.5	Einstellungen	41
6.6	Installation nach Zurücksetzen des LED TVs	42
<b>7</b>	<b>Fehlersuche und Fehlerbehebung</b>	<b>45</b>
7.1	Abhilfe bei Fehlern	45
<b>8</b>	<b>Wartung und Pflege</b>	<b>47</b>
8.1	Reinigung	47
8.2	Reparatur und Ersatz von Teilen	47
<b>9</b>	<b>Außerbetriebnahme</b>	<b>48</b>
9.1	LED TV trennen	48
9.2	Entsorgung und Recycling von Altgeräten	48
<b>10</b>	<b>Technische Daten</b>	<b>49</b>
10.1	Ultrawide LED TV	49
10.2	Fernbedienung	50
<b>11</b>	<b>Rechtliche Hinweise</b>	<b>51</b>
11.1	Gewährleistung	51
11.2	Urheber- und Schutzrechte	52
<b>12</b>	<b>Stichwortverzeichnis</b>	<b>53</b>

# 1 Einleitung

## 1.1 Ihr Ultrawide LED TV

Vielen Dank, dass Sie sich für den Ultrawide LED TV der ALDEN Deutschland GmbH entschieden haben. Mit Ihrem neuen Ultrawide LED TV steht Ihnen auch im Camping-Urlaub die ganze Welt des Satellitenfernsehens offen.

## 1.2 Anleitung aufbewahren

Diese Bedienungsanleitung hilft Ihnen, die umfangreichen Funktionen Ihres neuen Ultrawide LED TVs optimal zu nutzen. Sie enthält außerdem wichtige Hinweise zum sicheren Gebrauch Ihres Ultrawide LED TVs.

Lesen und verstehen Sie diese Bedienungsanleitung bevor Sie Ihren neuen Ultrawide LED TV in Betrieb nehmen. Bewahren Sie diese Bedienungsanleitung in der Nähe Ihres Ultrawide LED TVs auf.

Sollten Sie den Ultrawide LED TV weitergeben, sorgen Sie dafür, dass der nächste Nutzer auch diese Bedienungsanleitung erhält.

## 1.3 Zeichenerklärung

1. Handlungsanweisungen sind immer nummeriert dargestellt.
  - ➔ Das Zwischenergebnis wird so dargestellt.
  - ✓ Das Handlungsergebnis wird so dargestellt.

### **ACHTUNG**

**Weist auf eine Situation hin, die zu Sachschaden führen kann.**

- ▶ Maßnahmen zur Vermeidung des Sachschadens.

### **HINWEIS**

*Hier finden Sie nützliche Informationen und Anwendungstipps.*

## 1.4 Hersteller

ALDEN Deutschland GmbH  
Fehrenkamp 12  
49434 Neuenkirchen-Vörden  
Deutschland

Tel.: +49 (0) 5493 / 913660  
Fax: +49 (0) 5493 / 913663

[www.alden-deutschland.com](http://www.alden-deutschland.com)  
[info@alden-deutschland.de](mailto:info@alden-deutschland.de)

**Geschäftszeiten:**  
Mo.-Fr. 8:30 - 17:00 Uhr

## 1.5 Lieferumfang

Prüfen Sie nach dem Auspacken den Inhalt auf Vollständigkeit und eventuelle Beschädigungen. Zum Lieferumfang gehören:

- 1x Ultrawide LED TV
- 1x Bedienungsanleitung
- 1x Fernbedienung
- 2x AAA-Batterien für Fernbedienung
- 1x Kabelklemme als Zugentlastung
- 1x 12 V-Netzkabel
- 1x RCD-Kabel
- 1x YUV-Kabel

## 2 Sicherheit

### 2.1 Allgemeine Hinweise

Bevor Sie den Ultrawide LED TV anschließen und in Betrieb nehmen, beachten Sie folgende Punkte:

- Das Gerät ist für die Nutzung im privaten Bereich ausgelegt.
- Mit dem Gerät dürfen nur die in dieser Bedienungsanleitung beschriebenen Funktionen ausgeführt werden.
- Beaufsichtigen Sie Kinder und Personen mit eingeschränkten physischen, sensorischen oder geistigen Fähigkeiten, mit mangelnder Erfahrung und / oder mangelndem Wissen bei der Verwendung von elektronischen Geräten.

### 2.2 Gefahr für Kinder

- Lassen Sie Kinder mit diesem Gerät nie unbeaufsichtigt. Kinder unterschätzen die Gefahr beim Umgang mit Elektrogeräten.
- Batterien können bei Verschlucken lebensgefährlich sein. Bewahren Sie Batterien deshalb für Kleinkinder unerreichbar auf. Wurde eine Batterie verschluckt, muss sofort medizinische Hilfe in Anspruch genommen werden.
- Halten Sie Kinder vom Verpackungsmaterial fern. Durch Plastiktüten und bei Verschlucken besteht Erstickungsgefahr.

### 2.3 Gefahr durch Elektrizität

- Verwenden Sie nur das mitgelieferte Netzkabel.
- Im Inneren des Geräts gibt es gefährliche Spannungen. Öffnen Sie niemals das Gehäuse oder führen Sie niemals Gegenstände durch die Belüftungsöffnungen ein.
- Das Gerät darf nicht Tropf- oder Spritzwasser ausgesetzt werden. Verhindern Sie, dass Flüssigkeit in das Gerät gelangt. Sollte Flüssigkeit in das Gerät gelangen: ziehen Sie sofort den Netzstecker.
- Verwenden Sie das Gerät nicht in Feuchträumen (z. B. Badezimmer) oder Räumen mit starkem Staubanfall.
- Sichern Sie das Gerät gegen Unterspannungen (< 10 V) und Überspannungen (> 15 V) ab.
- Schließen Sie das Gerät nur an eine Stromquelle mit 12 V an, die mit min. 5 A entsprechend abgesichert ist.

- Achten Sie darauf, dass die Anschlussleitungen nicht geklemmt oder gequetscht werden.
- Nehmen Sie das Gerät nicht in Betrieb, wenn das Gerät oder die Anschlussleitungen sichtbare Schäden aufweisen oder das Gerät heruntergefallen ist.
- Ziehen Sie beim Auftreten einer offensichtlichen Störung (z. B. Qualm o. Ä.) während des Betriebs sofort den Netzstecker aus dem Gerät.
- Nehmen Sie keine technischen Änderungen am Gerät vor.
- Lassen Sie Reparaturen oder technische Änderungen an Ihrem LED TV nur von qualifiziertem Elektrofachpersonal ausführen.  
Der Hersteller haftet nicht für Unfälle des Anwenders am geöffneten Gerät.
- Eine Fehlbeschaltung der Anschlüsse kann zu Betriebsstörungen oder zu Defekten am Gerät führen.
- Bei längerem Nichtgebrauch trennen Sie den LED TV von der Stromversorgung.  
Dies gilt auch für Geräte, die mit dem LED TV verbunden sind.

### 2.4 Hinweise zum Aufstellungsort

- Achten Sie darauf, dass die Anschlussleitungen nicht zur Stolperfalle werden.
- Setzen Sie dieses Gerät keinen extremen Bedingungen aus.
- Vermeiden Sie direkte Sonneneinstrahlung und Heizungswärme auf dem Gerät.
- Das Gerät wird während des Betriebs warm.  
Decken Sie das Gerät nicht mit einer Decke o. Ä. ab.
- Stellen Sie das Gerät nicht in unmittelbarer Nähe von entflammbarem Material (z. B. Vorhänge, brennbare Flüssigkeiten etc.) auf.



## 2.5 Hinweise zum Umgang mit Batterien

- Nehmen Sie bei längerem Nichtgebrauch die Batterien aus der Fernbedienung.  
Wechseln Sie die Batterien spätestens jährlich aus, um ein Auslaufen zu verhindern.
- Setzen Sie die Batterien keinen extremen Bedingungen aus, indem Sie diese z. B. auf einem Heizkörper lagern. Erhöhte Auslaufgefahr!
- Versuchen Sie niemals, gebrauchte Batterien durch Wärme, Aufladen oder andere Mittel zu reaktivieren.
- Batterien dürfen nicht ins Feuer geworfen, auseinandergenommen oder kurzgeschlossen werden.
- Verwenden Sie nur den Batterietyp AAA.  
Beachten Sie die richtige Polarität (+/-) beim Einlegen, ansonsten besteht Explosionsgefahr.
- Reinigen Sie Batterie- und Gerätekontakte bei Bedarf vor dem Einlegen der Batterien mit einem trockenen, weichen Tuch.

## 3 Bedien- und Funktionselemente

### 3.1 Vorderansicht



Bild 1 Vorderansicht des Ultrawide LED TVs

- 1 DVD-Player / DVD mit der bedruckten Seite nach hinten einlegen
- 2 Bedientasten (siehe "Bedientasten - Detail")
- 3 HDMI / Multimedia-Anschluss (HD)
- 4 USB / Multimedia-Anschluss
- 5 CI / CA-Modul-Schacht (Ci+ kompatibel)
- 6 MINI YPbPr IN / Multimedia-Anschluss
- 7 MINI AV IN / Multimedia-Anschluss
- 8 Headphone OUT / 3,5 mm Audio-Stereo-Klinkenausgang (Kopfhörer)

### Bedientasten - Detail

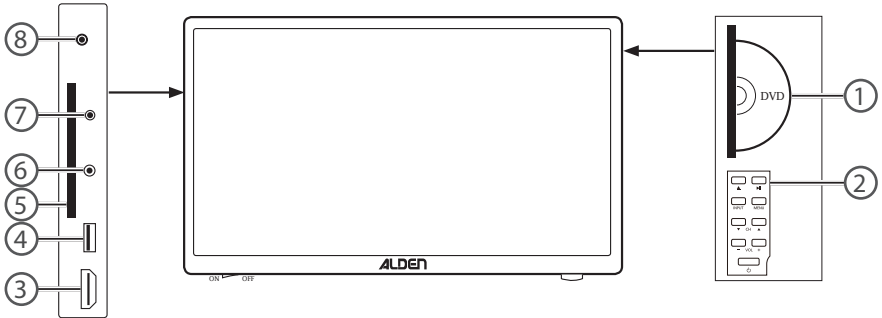
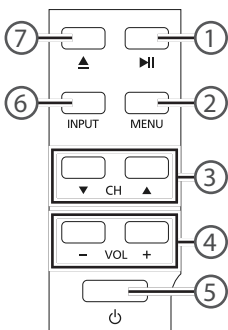

- |   |         |   |
|---|---------|---|
| 1 | ▶▶      | DVD abspielen / pausieren                                     |
| 2 | MENU    | Öffnet das Hauptmenü  |
| 3 | ▼ CH ▲  | Kanal vor / zurück bzw. im Menü Richtungstasten hoch / runter |
| 4 | - VOL + | Lauter / leiser bzw. im Menü Richtungstasten links / rechts   |
| 5 | ⏻       | Gerät ein- / ausschalten                                      |
| 6 | INPUT   | Öffnet das Signal-Auswahlmenü                                 |
| 7 | ▲       | DVD einlegen bzw. ausgeben                                    |

## 3.2 Rückansicht











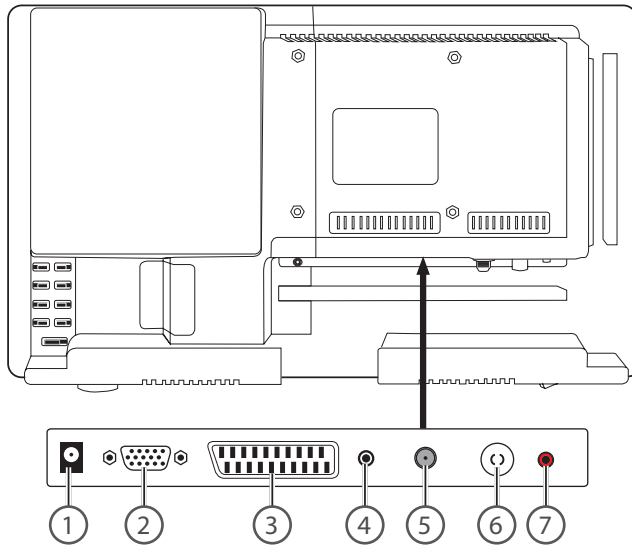
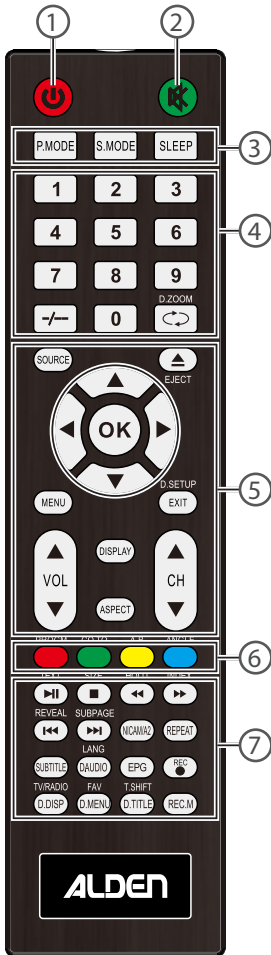







Bild 2 Rückansicht und Anschlüsse des Ultrawide LED TVs

- |   |  |
|---|--|
| 1 | DC IN / Netzkabel-Anschluss                              |
| 2 | VGA / Multimedia-Anschluss                               |
| 3 | SCART / Multimedia-Anschluss                             |
| 4 | PC Audio IN / Anschluss für 3,5 mm Stereo-Mini-Pin-Kabel |
| 5 | S2 / Anschluss für DVB-S2                                |
| 6 | T2 / Anschluss für DVB-C / DVB-T2                        |
| 7 | COAX OUT / Digitaler Sound-Ausgang                       |

## 3.3 Fernbedienung



<i>Taste</i>	<i>Funktion</i>
①	An / Aus Gerät ein- / ausschalten
②	Stumm Ton stumm an / aus
③	Bild-Modus wechseln
	Ton-Modus wechseln
	Timer für automatisches Abschalten setzen / ausschalten
④  bis	Kanal wählen
	Kanal mit mehr als 1 Zahl eingeben
	Recall Zurück zum letzten Kanal
⑤  SOURCE	Auswahlmenü für die Signalquelle einblenden
	Eject DVD einlegen / ausgeben
	Richtungstasten Navigation im Menü
	Bestätigen
	Menü Menü öffnen / zurück
	Exit Menü verlassen
	Display Programm-Information (1x drücken), Qualität/Stärke von Antennensignal anzeigen (2x drücken)
	Aspect Seitenverhältnis wechseln
	Lautstärke +/- Lautstärke erhöhen / verringern
	Kanal +/- Kanal weiter / zurück
⑥ Farbtasten	Verschiedene Funktionen im Menü
PROGM	
	Rot Datei-Wiedergabeliste editieren
GO TO	
	Grün Satellit aus Liste wählen / Zu DVD-Kapitel springen
A-B	
	Gelb Segment-Wiedergabe aktivieren / festlegen / deaktivieren
ANGLE	
	Blau DVD-Wiedergabe in anderem Winkel (sofern unterstützt)
⑦ TEXT	Teletext ein- / ausblenden
	Abspielen / pausieren

<i><b>Taste</b></i>	<i><b>Funktion</b></i>
SIZE 	Größe der Teletextseite anpassen Abspielfunktion stoppen
HOLD 	Aktuelle Teletextseite halten Zurückspulen
INDEX 	Indexseite anzeigen Vorspulen
REVEAL 	Versteckten Teletext anzeigen / ausblenden Vorheriger Titel / Kapitel
SUBPAGE 	Teletext: Unterseite aufrufen Nächster Titel / Kapitel
	Multiaudio-Auswahl
	Multimedia-Modus: Wiederholung einschalten
	Untertitel ein- / ausblenden
LANG 	Multimedia-Modus: Sprache auswählen
	TV-Programm ein- / ausblenden
	Aufnahme starten
TV/RADIO 	Zwischen TV und Radio wechseln Multimedia-Informationen ein- / ausblenden
FAV 	Aktuellen Kanal als Favorit hinzufü- gen / löschen DVD-Menü ein- / ausblenden
T.SHIFT 	Timeshift Funktion DVD-Titelmenü anzeigen
	Timer für Aufnahme öffnen

## 3.3.1 Grundlagen zur Bedienung

Folgende Navigationsmöglichkeiten haben Sie in jedem Menü:

- Über **MENÜ** öffnen Sie das Hauptmenü.
- Innerhalb des Menüs können Sie über die **◀ ▶** **Richtungstasten** navigieren.
- Innerhalb eines Untermenüs gelangen Sie über **MENÜ** wieder zurück in das übergeordnete Menü bzw. verlassen das Menü.
- Am unteren Menürand werden Ihnen immer auch kontext-bezogene Tasten angezeigt.
- Über **EXIT** können Sie das Menü direkt verlassen.

## 3.3.2 Batterien in die Fernbedienung einlegen



Bild 3 Batterien in die Fernbedienung einlegen

Um die Batterien in die Fernbedienung einzulegen, gehen Sie wie folgt vor:

1. Öffnen Sie die Abdeckung des Batteriefachs auf der Rückseite der Fernbedienung.  
Schieben Sie die Abdeckung dazu in Pfeilrichtung vorwärts und heben Sie diese ab.
  2. Legen Sie 2 neue AAA-Batterien entsprechend der Markierungen zur Polarität (+/-) im Batteriefach ein.
  3. Setzen Sie die Abdeckung wieder auf das Batteriefach auf und schieben Sie diese nach hinten, bis sie hörbar einrastet.
- ✓ Sie können die Fernbedienung nun verwenden.

## 3.3.3 Fernbedienung verwenden

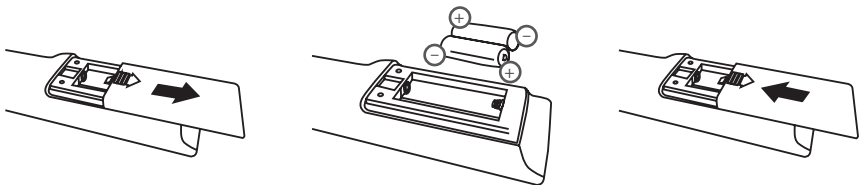
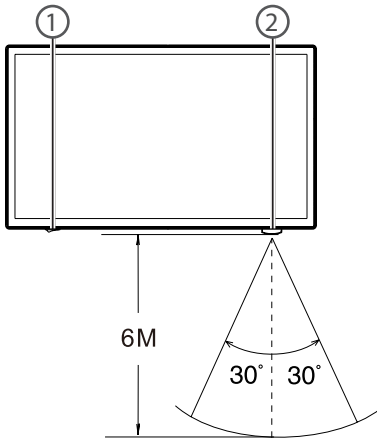

---

1 Hauptschalter Ein / Aus

---

2 Empfangssensor

---

Um die Fernbedienung zu verwenden, richten Sie diese auf den LED TV und drücken Sie die gewünschten Tasten.

Die maximale Reichweite des Sensors beträgt 6 m.

Der Empfangswinkel des Sensors beträgt 30°.

### HINWEIS

*Sonneneinstrahlung oder starker Lichteinfall können die Signalübertragung zwischen Fernbedienung und LED TV beeinträchtigen.*

## 4 Ultrawide LED TV vorbereiten und anschließen

### 4.1 Wandmontage

#### HINWEIS

*Der LED TV ist VESA-kompatibel.*

*Das Gerät kann mit einem VESA-Wandmontagekit mit einer Aufnahme von 100 x 100 mm befestigt werden. Befestigen Sie das Gerät gemäß der Anweisungen des Wandmontagekits. Das VESA-Wandmontagekit ist optionales Zubehör und nicht im Lieferumfang enthalten. Bei Bedarf können Sie dieses über den Fachhandel beziehen.*



Bild 4 Wandmontage VESA

Montieren Sie den LED TV mit 4 Schrauben M4 (4 mm) auf ein VESA-Wandmontagekit.

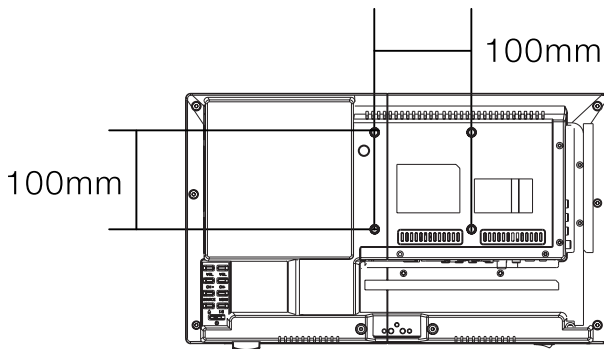

## 4.2 Antenne anschließen

Die anzuschließende Antenne muss stabil stehen.



Bild 5 Sat-Antenne anschließen

Um eine Sat-Antenne anzuschließen und den Ultrawide LED TV in Betrieb zu nehmen, gehen Sie wie folgt vor:

1. Verbinden Sie das Koaxialkabel Ihrer Antenne mit der Antenneneingangsbuchse des LED TVs.
  2. Verbinden Sie das **schwarze** (-) Kabel mit dem Minus-Pol der 12 V Batterie.
  3. Sichern Sie das **rote** (+) Kabel mit 3 A ab und verbinden Sie dieses mit dem Plus-Pol der 12 V Batterie.
  4. Verbinden Sie das Stromkabel mit der DC IN Buchse des LED TVs.
  5. Schalten Sie den Hauptschalter unten am LED TV auf **Ein**.
- ✓ Der Ultrawide LED TV ist betriebsbereit.

## 4.3 Externe Geräte anschließen

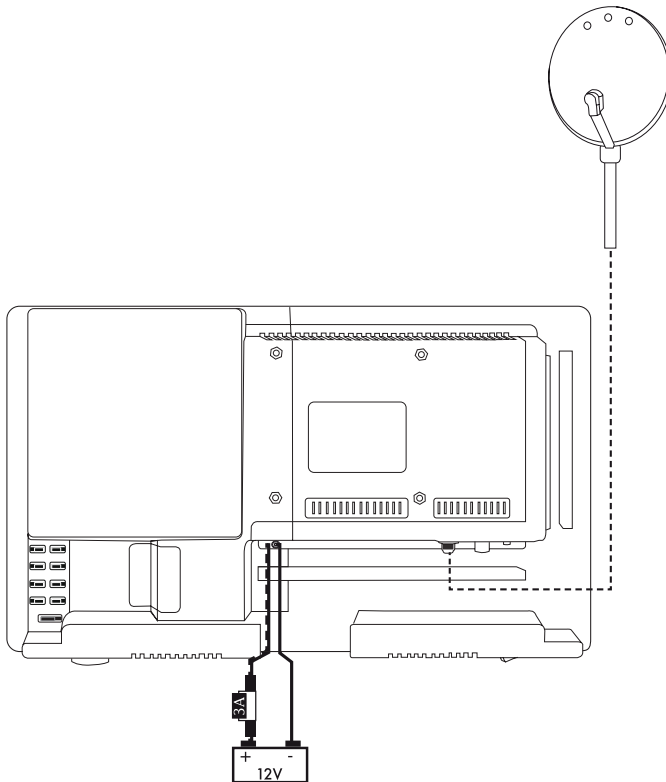
Der Ultrawide LED TV ist für den Anschluss verschiedener externer Geräte geeignet, z. B. Videokamera, Fotokamera, Speichergeräte, usw. Im Folgenden sind die verschiedenen Anschlussmöglichkeiten beschrieben.

### ACHTUNG

#### Geräteschäden durch falsche Handhabung möglich.

- ▶ Trennen Sie zuerst alle anzuschließenden Geräte vom Stromnetz, um mögliche Schäden zu vermeiden.
- ▶ Verbinden Sie die entsprechenden Kabel mit den richtigen Buchsen.
- ▶ Prüfen Sie alle Stecker auf festen Sitz, bevor Sie die Geräte wieder an das Stromnetz anschließen.

### HINWEIS

Beachten Sie immer auch die Bedienungsanleitungen der anzuschließenden externen Geräte.

#### 4.3.1 PC-Verbindung



### HDMI

Um Ihren PC über HDMI mit dem Ultrawide LED TV zu verbinden, gehen Sie wie folgt vor:

1. Verbinden Sie den PC über ein HDMI-Kabel mit der HDMI-Buchse des LED TVs.  
Sie benötigen für HDMI-auf-HDMI **kein** zusätzliches Audiokabel.
  2. Wenn Sie ein HDMI-auf-DVI-Kabel verwenden, schließen Sie zudem ein Audiokabel vom PC an die PC-Audio-Buchse des LED TVs an.
  3. Schalten Sie den LED TV ein.
  4. Schalten Sie den PC ein.
  5. Wählen Sie am LED TV über  **Source** die Signalquelle **HDMI** aus.
- ✓ Ihr PC ist mit dem Ultrawide LED TV verbunden.



### VGA

Um Ihren PC über VGA mit dem Ultrawide LED TV zu verbinden, gehen Sie wie folgt vor:

1. Verbinden Sie den PC über ein VGA-Kabel mit der VGA-Buchse des LED TVs.
  2. Schließen Sie ein Audiokabel vom PC an die PC-Audio-Buchse des LED TVs an.
  3. Schalten Sie den LED TV ein.
  4. Schalten Sie den PC ein.
  5. Wählen Sie am LED TV über  **Source** die Signalquelle **VGA** aus.
- ✓ Ihr PC ist mit dem Ultrawide LED TV verbunden.

### HINWEIS

*Eventuell müssen Sie die Anzeigeeinstellungen Ihres PCs auf eine kompatible Auflösung anpassen, damit das Bild richtig angezeigt wird.*

*Die Bildwiederholfrequenz sollte auf 60 Hz eingestellt sein.*

*Über  **Aspect** oder das Hauptmenü können Sie das Seitenverhältnis am LED TV anpassen.*

### 4.3.2 Multimedia-Geräte (Videorecorder, Speichergeräte, usw.)



### SCART (z. B. Videorecorder)

Um ein Multimedia-Gerät über SCART mit dem Ultrawide LED TV zu verbinden, gehen Sie wie folgt vor:

1. Verbinden Sie das Multimedia-Gerät über ein SCART-Kabel mit der SCART-Buchse des LED TVs.
  2. Schalten Sie den LED TV ein.
  3. Schalten Sie das Multimedia-Gerät ein.
  4. Wählen Sie am LED TV über  **Source** die Signalquelle **SCART** aus.
- ✓ Ihr Multimedia-Gerät ist mit dem Ultrawide LED TV verbunden.



### USB (z. B. Speichergerät)

Um ein Multimedia-Gerät über USB mit dem Ultrawide LED TV zu verbinden, gehen Sie wie folgt vor:

1. Verbinden Sie das Multimedia-Gerät über ein USB-Kabel mit der USB-Buchse des LED TVs.
  2. Schalten Sie den LED TV ein.
  3. Schalten Sie das Multimedia-Gerät ein.
  4. Wählen Sie am LED TV über  **Source** die Signalquelle **Medien** aus.
- ✓ Ihr Multimedia-Gerät ist mit dem Ultrawide LED TV verbunden.



### Mini AV (z. B. Videokamera, MP3-Player)

Um ein Multimedia-Gerät über Mini AV mit dem Ultrawide LED TV zu verbinden, gehen Sie wie folgt vor:

1. Verbinden Sie das Multimedia-Gerät über ein RCA-Kabel und dem mitgelieferten RCA-auf-Mini AV mit der Mini AV-Buchse des LED TVs.
  2. Schalten Sie den LED TV ein.
  3. Schalten Sie das Multimedia-Gerät ein.
  4. Wählen Sie am LED TV über  **Source** die Signalquelle **AV** aus.
- ✓ Ihr Multimedia-Gerät ist mit dem Ultrawide LED TV verbunden.



### Mini YPbPr (z. B. Spielkonsole)

Um ein Multimedia-Gerät über Mini YPbPr mit dem Ultrawide LED TV zu verbinden, gehen Sie wie folgt vor:

1. Verbinden Sie das Multimedia-Gerät über ein YUV-Kabel und dem mitgelieferten YUV-auf-Mini YPbPr mit der AV-Buchse des LED TVs.
  2. Schalten Sie den LED TV ein.
  3. Schalten Sie das Multimedia-Gerät ein.
  4. Wählen Sie am LED TV über  **Source** die Signalquelle **YPbPr** aus.
- ✓ Ihr Multimedia-Gerät ist mit dem Ultrawide LED TV verbunden.

### Common Interface Schacht (z. B. für verschlüsselte Kanäle)

Der Common Interface (CI+) Schacht dient der Aufnahme von CA-Modulen und einer Smart Card für verschlüsselte Kanäle (Pay TV) und Zusatzdienste. Der Ultrawide LED TV unterstützt folgende digitale Empfangsarten: DVB-T2, DVB-S(S2) und DVB-C.

Um verschlüsselte Kanäle und Zusatzdienste zu empfangen, verwenden Sie den CI-Schacht an der Seite des Ultrawide LED TVs. Beachten Sie hierzu auch die Bedienungsanleitung des Geräts Ihres Anbieters.

### Audio-Wiedergabegeräte (z. B. Stereoanlage)

Um den Ton des Ultrawide LED TVs über einen Verstärker bzw. Decoder mit Surround-Sound wiederzugeben, gehen Sie wie folgt vor:

1. Verbinden Sie den Verstärker bzw. Decoder mit dem LED TV.
  2. Schalten Sie den LED TV ein.
  3. Schalten Sie den Verstärker bzw. Decoder ein.
  4. Wählen Sie an Ihrem Verstärker bzw. Decoder die entsprechende Signalquelle aus.
- ✓ Der Ton des Ultrawide LED TVs wird über Ihren Verstärker bzw. Decoder mit Surround-Sound wiedergegeben.

### HINWEIS

*Sie können Audio-Wiedergabegeräte über ein Koaxialkabel (digital) oder einen 3,5-Klinkenstecker mit dem Ultrawide LED TV verbinden.*

*Die Anschlussart hängt maßgeblich von den verfügbaren Eingängen an Ihrem Audio-Wiedergabegerät ab.*

## 4.4 Ausschalten

### **ACHTUNG**

#### ***Geräteschäden während der Fahrt möglich.***

- ▶ Fahren Sie die Antenne ein, bevor Sie eine Fahrt mit dem Fahrzeug starten.
- ▶ Fahren Sie die Antenne auch für kurze Strecken ein.

Um den Ultrawide LED TV auszuschalten, gehen Sie wie folgt vor:

1. Drücken Sie auf  **Power** auf Ihrer Fernbedienung.
    - ➔ Der Ultrawide LED TV schaltet sich aus und geht in den Bereitschaftsmodus.
  2. Schalten Sie den Hauptschalter unten am LED TV auf **Aus**, um dieses vollständig auszuschalten.
- ✓ Der Ultrawide LED TV ist ausgeschaltet.

## 5 Fernsehen

### 5.1 Signalquelle / Eingang



Über die Taste  **Source** auf der Fernbedienung können Sie die Signalquelle wechseln.

Verwenden Sie die **▲ / ▼ Richtungstasten**, um eine Signalquelle auszuwählen.

Drücken Sie **OK**, um Ihre Auswahl zu bestätigen.

Die Empfangsart können Sie im Hauptmenü wechseln, siehe Kapitel "6.3 Kanal" auf Seite 39.

### 5.2 Sendersuche

Sie können automatisch und manuell nach verfügbaren Sendern suchen.



#### **HINWEIS**

*Ist die Kindersicherung aktiv, geben Sie den PIN-Code ein, um die Sendersuche zu starten.*

## 5.2.1 Automatische Sendersuche

Die automatische Suche steht Ihnen sowohl für die Verbindungsart **Satellit**, als auch für **DVB-T2** und **Kabel** zur Verfügung.



Bild 6 Kanal - Automatische Suche auswählen

Um die automatische Sendersuche zu starten, gehen Sie wie folgt vor:

1. Drücken Sie **Menü** auf Ihrer Fernbedienung.
  2. Wählen Sie das Menü **Kanal** aus.
  3. Wählen Sie die **Autom. Suche** aus.
  4. Bestätigen Sie bei **DTV** Ihre Auswahl mit **OK**.
- ➔ Die Einstellungen für die automatische Suche öffnen sich.



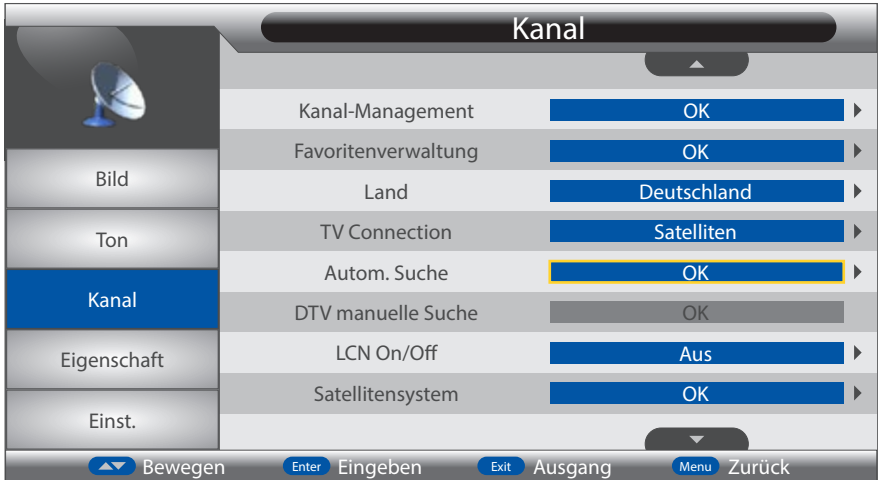

Bild 7 Kanal - Automatische Suche einstellen

5. Wählen Sie den **Modus** für die Suche aus.
  6. Wählen Sie bestimmte **Satelliten** für die Suche aus.
  7. Wählen Sie den **Service Typ** aus, nach dem gesucht werden soll:  
**Alle Services** (inkl. verschlüsselter Kanäle) oder **nur freie Services**.
  8. Wählen Sie den **Kanal Typ** aus, nach dem gesucht werden soll:  
**Alle** (Radio-Sender und TV-Sender) oder nur **TV-Sender**.
  9. Bestätigen Sie bei **Start** Ihre Auswahl mit **OK**.
- ✓ Die automatische Sendersuche wird gestartet.

### **HINWEIS**

Drücken Sie  **Menü**, um die automatische Sendersuche abzubrechen und in das vorherige Menü zurück zu kehren.

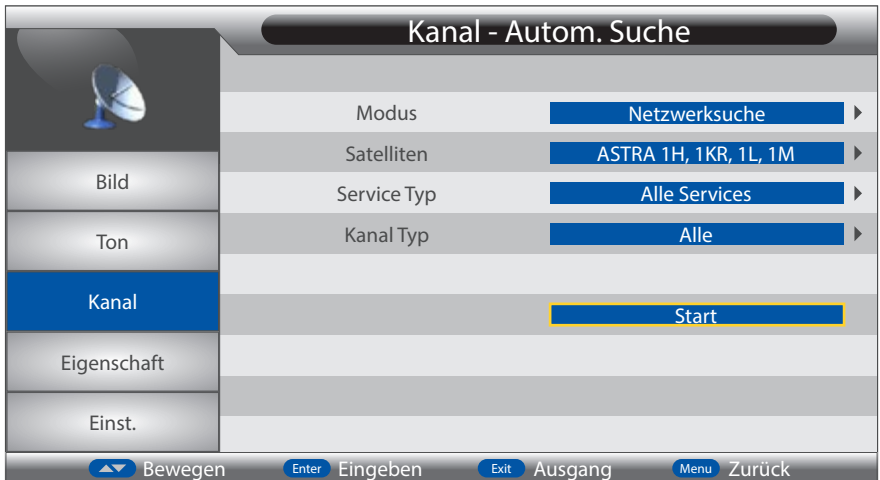
## 5.2.2 Manuelle Sendersuche DVB-T2 und Kabel

Die manuelle Suche steht Ihnen für die Verbindungsart **DVB-T2** und **Kabel** zur Verfügung.





Bild 8 Kanal - Manuelle Suche auswählen

Um die manuelle Sendersuche zu starten, gehen Sie wie folgt vor:

1. Drücken Sie  **Menü** auf Ihrer Fernbedienung.
  2. Wählen Sie das Menü **Kanal** aus.
  3. Wählen Sie **DTV manuelle Suche** aus.
  4. Wählen Sie unter **TV Connection** die entsprechende Verbindung aus, **DVB-T2** oder **Kabel**.
- ➔ Die Einstellungen für die manuelle Suche öffnen sich.

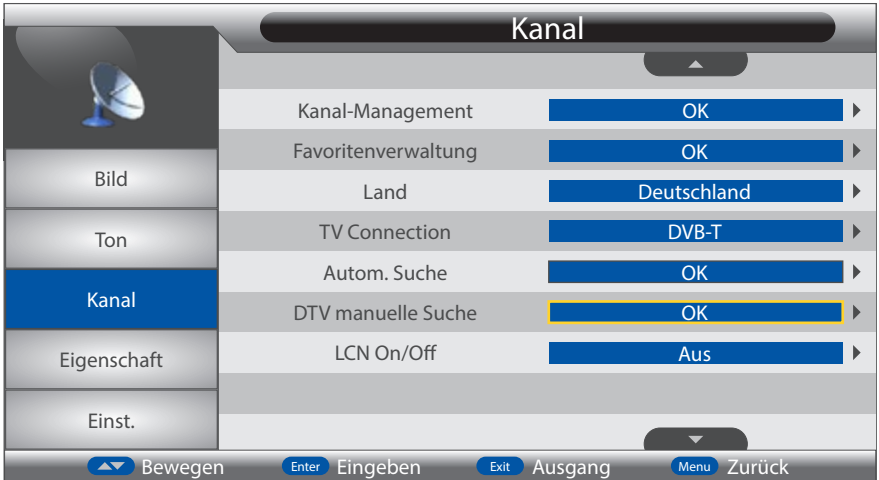



Bild 9 Kanal - Manuelle Suche einstellen

5. Legen Sie den **Kanal** fest, für die Sie einen Sender suchen möchten.
  6. Geben Sie die **Frequenz** des zu suchenden Senders ein.
  7. Wählen Sie die **Bandbreite** des zu suchenden Senders aus.
  8. Wählen Sie **Start** aus und drücken Sie auf **OK**, um Ihre Auswahl zu bestätigen.
- ✓ Die manuelle Suche wird Ihren Eingaben entsprechend durchgeführt.

### 5.2.3 Manuelle Sendersuche DVB-S2

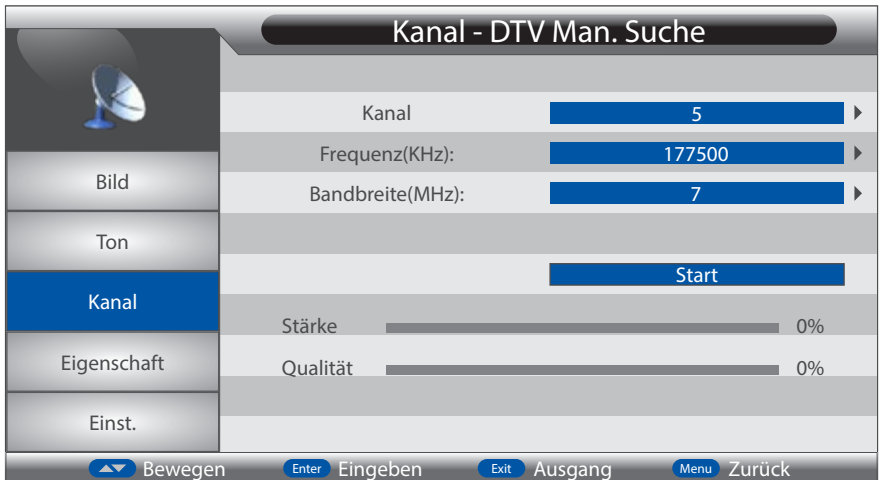
Die manuelle Suche steht Ihnen für die Verbindungsart **DVB-S2** zur Verfügung.



Um die manuelle Sendersuche zu starten, gehen Sie wie folgt vor:

1. Drücken Sie  **Menü** auf Ihrer Fernbedienung.
2. Wählen Sie das Menü **Kanal** aus.
3. Wählen Sie **Satellitensystem** aus.
4. Wählen Sie unter **Transponder** den gewünschten **Transponder** aus und drücken Sie auf **OK**, um Ihre Auswahl zu bestätigen.
5. Drücken Sie  (blau), um den Scanmodus öffnen.
6. Drücken Sie auf **OK**, um den Scanvorgang zu starten.

7. Falls der gewünschte Transponder nicht in der Liste verfügbar ist, drücken Sie  (rot), um einen neuen Transponder anzulegen.
  8. Wird der gewünschte Transponder aufgelistet, werden neue Programme automatisch hinten an die Senderliste angehängt.
  9. Sie können die Senderliste bearbeiten, um Kanäle in gewünschter Reihenfolge zu sortieren oder als Favoriten zu kennzeichnen.
- ✓ Die manuelle Suche wird Ihren Eingaben entsprechend durchgeführt.





### Kanal-Management

Um Kanäle nach Ihren Wünschen zu sortieren, gehen Sie wie folgt vor:

1. Wählen Sie den gewünschten Sender in der Liste aus und drücken Sie  (blau), um die Auswahl zu bestätigen.
  2. Verwenden Sie die **▲ / ▼ Richtungstasten**, um den Sender an den gewünschten Programmplatz zu verschieben.
  3. Drücken Sie  (blau), um den Sender am gewünschten Programmplatz abzulegen.
  4. Wiederholen Sie den Vorgang für alle weiteren Sender, die Sie verschieben möchten.
- ✓ Die Kanäle sind nach Ihren Wünschen sortiert.

### Favoritenverwaltung

Um Kanäle als Favoriten zu kennzeichnen, gehen Sie wie folgt vor:

1. Wählen Sie den gewünschten Sender in der Liste aus.
  2. Drücken Sie  (grün),  (rot),  (blau) oder  (gelb), um den Sender einer der 4 Favoritenlisten zuzuweisen.
  3. Wiederholen Sie den Vorgang für alle weiteren Sender, die Sie als Favoriten kennzeichnen möchten.
- ✓ Die Kanäle sind als Favoriten gekennzeichnet.

### 5.3 Timeshift und Aufnahme (PVR-Funktion)







#### HINWEIS

Die Aufnahmefunktion und die Timeshift Funktion stehen nur für die Signalquelle DTV zur Verfügung. Ein kompatibles USB-Speichergerät muss mit dem LED TV verbunden sein. Der LED TV muss für die Dauer der Direktaufnahme bzw. Timeshift auf dem entsprechenden Kanal eingeschaltet sein.

#### **Timeshift**

Mit der Timeshift Funktion können Sie das aktuelle Programm "pausieren" und zu einem späteren Zeitpunkt ansehen. Hierfür wird das Programm aufgenommen.

Um das aktuelle Programm mit der Timeshift Funktion aufzunehmen, gehen Sie wie folgt vor:

1. Drücken Sie  **T.SHIFT**, um die Aufnahme der Sendung zu starten.
  2. Drücken Sie  **Pause**, und das Programm anzuhalten bzw. das Bild einzufrieren.
  3. Drücken Sie  **Play**, um das Programm im verzögerten Modus weiter zu schauen.
  4. Drücken Sie  **Rewind** bzw.  **Forward**, um beim Ansehen des Programms zurück- bzw. vorzuspulen.
  5. Drücken Sie  **Stop**, um die Wiedergabe zu beenden und zum aktuellen TV Programm zurückzukehren.
  6. Drücken Sie  **T.SHIFT**, um die Aufnahme zu beenden.
- ✓ Das aktuelle Programm ist mit der Timeshift Funktion aufgenommen.

## Auto Timeshift

Sie können Timeshift über das Hauptmenü dauerhaft aktivieren. So werden immer 30 Minuten bis max. 120 Minuten des aktuellen Programms gespeichert und können live pausiert bzw. versetzt abgespielt werden.



Bild 10 Eigenschaft - PVR/Timeshift

Um Auto Timeshift zu aktivieren, gehen Sie wie folgt vor:

1. Drücken Sie **Menü** auf Ihrer Fernbedienung.
2. Wählen Sie das Menü **Eigenschaft** aus.
3. Wählen Sie **PVR/Timeshift** aus und drücken Sie auf **OK**, um Ihre Auswahl zu bestätigen.







Bild 11 Eigenschaft - Auto Timeshift einstellen

4. Wählen Sie ggf. den gewünschten **Datenträger** aus.
  5. Wählen Sie **Auto Timeshift** aus und wählen Sie für die Funktion die Einstellung **Auto** aus.
  6. Wählen Sie unter **Timeshift Buffer** das gewünschte Zeitintervall aus, welches automatisch gespeichert werden soll: Auto, 30 Minuten, 1 Stunde oder 2 Stunden.
- ✓ Auto Timeshift ist aktiviert.

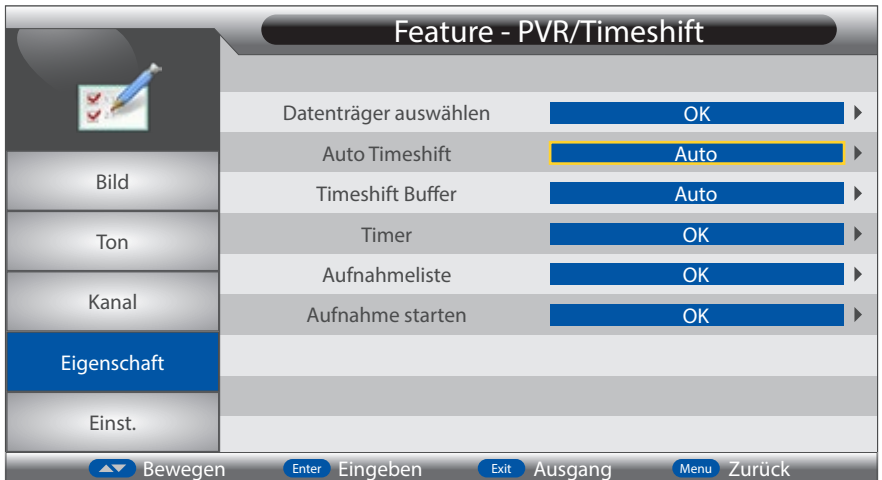

## Aufnahme des aktuellen Programms

Um das aktuelle Programm aufzunehmen, gehen Sie wie folgt vor:

1. Drücken Sie  **REC** auf Ihrer Fernbedienung, um die Aufnahme zu starten.
2. Alternativ gelangen Sie über das Hauptmenü zur Aufnahme-Funktion:
  - a) Drücken Sie  **Menü** auf Ihrer Fernbedienung.
  - b) Wählen Sie das Menü **Eigenschaft** aus.
  - c) Wählen Sie **PVR/Timeshift** aus.
  - d) Wählen Sie ggf. den gewünschten **Datenträger** aus.
  - e) Wählen Sie **Aufnahme starten** aus.
- ➔ Das Programm wird weiterhin ausgestrahlt.  
Wenn Sie den LED TV ausschalten, wird die Aufnahme beendet.
3. Drücken Sie  **Stop**, um die Aufnahme zu beenden.
- ✓ Das aktuelle Programm ist aufgenommen.

## Aufnahme programmieren

Um eine Aufnahme zu programmieren, gehen Sie wie folgt vor:

1. Drücken Sie  **REC. M**, um direkt in die Liste **Timer** zu gelangen.
2. Alternativ gelangen Sie über das Hauptmenü in die Liste:
  - a) Drücken Sie  **Menü** auf Ihrer Fernbedienung.
  - b) Wählen Sie das Menü **Eigenschaft** aus.
  - c) Wählen Sie **PVR/Timeshift** aus.
  - d) Wählen Sie ggf. den gewünschten **Datenträger** aus.
  - e) Wählen Sie **Timer** aus.



Timer						
					15/12/2018	16:30:48
Kanal Nr.	Kanal	Start	Dauer	Datum	Modus	
	SAT.1	20:13:00	120:00	15/12/2019	Einmals	
		Lösc...	Alles lös...	Hinzufü...	Bearbeit...	
		Bewegen	Exit	Ausgang	Menü Zurück	

Bild 12 Timer - Liste bearbeiten

3. Drücken Sie (gelb), um einen Eintrag hinzuzufügen.
  4. Geben Sie den **Kanal**, die **Startzeit** und die **Dauer** der Aufnahme ein.
  5. Am unteren Rand der Liste sehen Sie die weiteren Bearbeitungsmöglichkeiten:
    - a) (rot) - Eintrag löschen
    - b) (grün) - alle Einträge löschen
    - c) (gelb) - Eintrag hinzufügen
    - d) (blau) - Eintrag bearbeiten
  6. Drücken Sie **Menü** oder **Exit**, um die Liste zu verlassen.
- ✓ Die Aufnahme wurde programmiert und gespeichert.

### HINWEIS

*Ca. 30 Sekunden bevor die Startzeit erreicht ist, erscheint eine Erinnerung auf dem LED TV. Sie können sofort auf den entsprechenden Kanal umschalten. Andernfalls schaltet der LED TV automatisch um, sobald die programmierte Startzeit erreicht ist.*

## 5.4 Abspielfunktion

Um Ihre aufgenommenen Programme abzuspielen, gehen Sie wie folgt vor:

1. Drücken Sie  **Menü** auf Ihrer Fernbedienung.
2. Wählen Sie das Menü **Eigenschaft** aus.
3. Wählen Sie **PVR/Timeshift** aus.
4. Wählen Sie ggf. den gewünschten **Datenträger** aus.
5. Wählen Sie **Aufnahmeliste** aus.

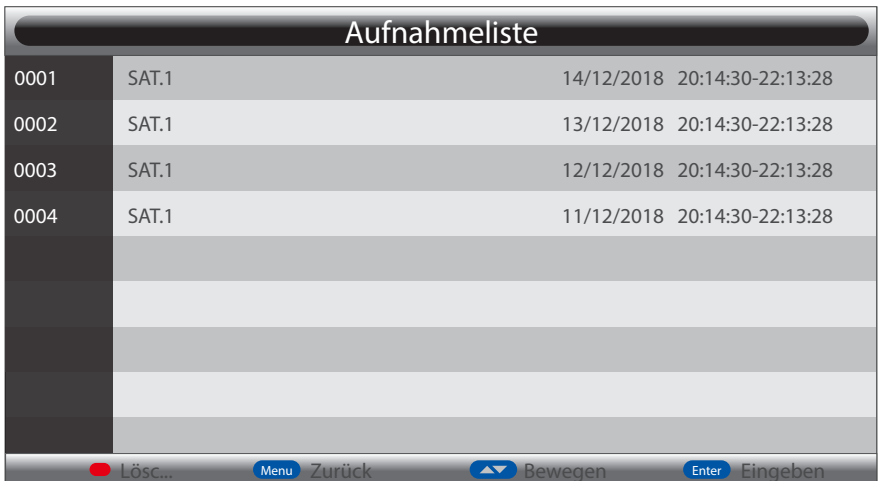

Aufnahmeliste			
0001	SAT.1	14/12/2018	20:14:30-22:13:28
0002	SAT.1	13/12/2018	20:14:30-22:13:28
0003	SAT.1	12/12/2018	20:14:30-22:13:28
0004	SAT.1	11/12/2018	20:14:30-22:13:28

Bild 13 Aufnahmeliste

6. Wählen Sie das entsprechende Programm aus und bestätigen Sie Ihre Auswahl mit **OK**.
- ✓ Das aufgenommene Programm wird abgespielt.

### 5.4.1 DVD-Player

#### HINWEIS

*Sie können den DVD-Player nur verwenden, wenn Sie als Signalquelle **DVD** auswählen. Sie können keine DVD einlegen oder auswerfen lassen, solange eine andere Signalquelle ausgewählt ist.*

Um eine DVD abzuspielen, gehen Sie wie folgt vor:

1. Drücken Sie  **Source** auf Ihrer Fernbedienung und wählen Sie als Signalquelle **DVD** aus.
  - ➔ Der DVD-Player wird entsperrt.
2. Legen Sie die DVD mit der bedruckten Seite zur Rückseite des LED TVs in den DVD-Player ein.  
Die korrekte Richtung finden Sie auch auf dem DVD-Player abgebildet.
  - ➔ Die DVD startet automatisch.
3. Verwenden Sie die **◀ ▲ ▼ ▶ Richtungstasten**, um im DVD-Menü zu navigieren und bestätigen Sie Ihre Auswahl mit **OK**.
4. Verwenden Sie die Tasten im unteren Bereich der Fernbedienung (Pos. 7) während der Wiedergabe, siehe Kapitel "3.3 Fernbedienung" auf Seite 12.
  - ✓ Die DVD wird abgespielt.

## 5.4.2 Multimedia-Player

Mit dem Multimedia-Player haben Sie die Möglichkeit Fotos anzusehen, Musik und Filme abzuspielen sowie E-Books zu lesen.

Sie können Wiedergabelisten zusammenstellen, Diashows abspielen und Lesezeichen setzen.

### **HINWEIS**

*Um den Multimedia-Player zu nutzen, muss ein kompatibles USB-Speichergerät oder ein anderes Wiedergabegerät mit dem LED TV verbunden sein.*

Um Dateien mit dem Multimedia-Player abzuspielen, gehen Sie wie folgt vor:

1. Drücken Sie  **Source** auf Ihrer Fernbedienung.
2. Verwenden Sie die **▲ / ▼ Richtungstasten**, um die Signalquelle **Medien** auszuwählen.
3. Drücken Sie **OK**, um Ihre Auswahl zu bestätigen.
4. Verwenden Sie die **◀ / ▶ Richtungstasten**, um **Foto, Musik, Film** oder **E-Book** auszuwählen.
5. Drücken Sie **OK**, um Ihre Auswahl zu bestätigen.  
➔ Die Geräteliste wird geöffnet.
6. Wählen Sie das entsprechende Gerät aus der Liste aus.  
➔ Die Dateiliste wird geöffnet.
7. Wählen Sie die entsprechende Datei aus der Liste aus.
8. Am unteren Rand der Liste sehen Sie die weiteren Funktionen und Einstellungsmöglichkeiten.
9. Drücken Sie  **Play**, um die Wiedergabe zu starten.
- ✓ Der Multimedia-Player spielt die ausgewählten Dateien ab.

## 6 Einstellungen / Hauptmenü

### 6.1 Bild



Bild 14 Bildmenü

Bildmodus	Auswahlmöglichkeiten: Standard / Mild / Benutzer
Helligkeit	Wert einstellbar von 0 ... 100
Kontrast	Wert einstellbar von 0 ... 100
Schärfe	Wert einstellbar von 0 ... 100
Farbe	Wert einstellbar von 0 ... 100
Farbton	Wert einstellbar von 0 ... 100
Farbtemperatur	Auswahlmöglichkeiten: Standard / Kalt / Warm
Seitenverhältnis	Auswahlmöglichkeiten: Auto / 4:3 / 16:9 / Voll / Zoom1 / Zoom2 / Kino
DNR (Geräuschreduktion)	Auswahlmöglichkeiten: Aus / Niedrig / Mittel

## 6.2 Ton



Bild 15 Tonmenü

Audiomodus	Auswahlmöglichkeiten: Standard / Film / Musik / Sprache / Benutzer
Tiefen	Wert einstellbar von 0 ... 100
Höhen	Wert einstellbar von 0 ... 100
Balance	Wert einstellbar von -50 ... +50
Surround	Auswahlmöglichkeiten: An / Aus
AVL	Automatisches Lautstärkeniveau Auswahlmöglichkeiten: An / Aus
SPDIF	Auswahlmöglichkeiten: Aus / PCM / Auto
Audio Beschreibung	Hörfassung für Blinde und Sehbehinderte Auswahlmöglichkeiten: An / Aus

### 6.3 Kanal



Bild 16 Kanalmenü

Kanal-Management	Kanäle verwalten: löschen / sperren / tauschen / umbenennen
Favoritenverwaltung	Favoriten verwalten: hinzufügen / löschen von Favoriten
Land	Land wählen
TV Connection	Empfangsart wählen (DVB-T2 / Kabel / Satellit)
Autom. Suche	Automatische Sendersuche (DVB-T2 / Kabel / Satellit)
DTV manuelle Suche	Manuelle Sendersuche (DVB-T2 / Kabel)
LCN On/Off	Automatische Kanalnummerierung
Satellitensystem	Auswahl und Einstellung von Transponder unterschiedlicher Satelliten
DataBase Import	Senderliste importieren
DataBase Export	Senderliste exportieren
Laden der Standard- datenbank	Zurücksetzen der Standard-Senderliste DVB-S

## 6.4 Eigenschaft

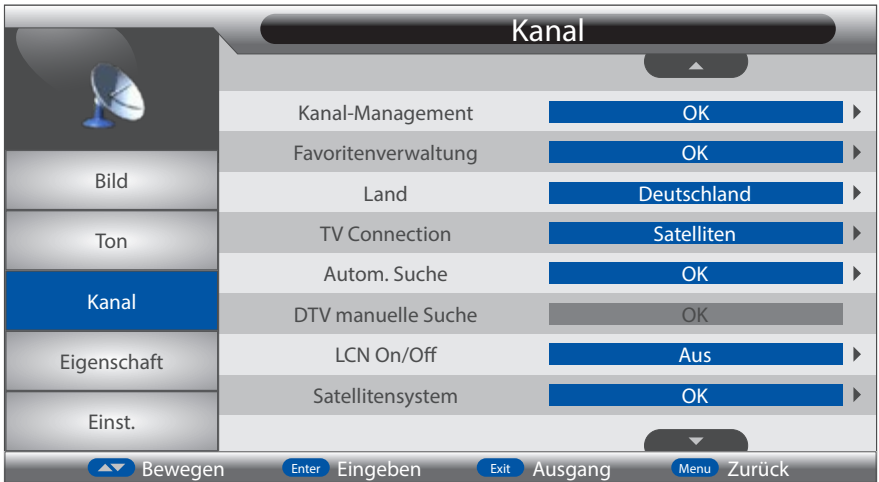

Bild 17 Eigenschaftsmenü

Sperren	PIN-Code eingeben (Werkseinstellung: 0000), Kanal sperren, Kindersicherung an / aus, PIN ändern, Hotelmodus
Sprache	Auswahlmöglichkeiten: OSD-Sprache / bevorzugte Sprache für Untertitel und Audio, Teletextsprache
Zeit	Auswahlmöglichkeiten: Datum, Uhrzeit / Zeitzone / Automatisch
Abschalt-Timer	Zeit bis Standby-Modus aktiviert wird (10 ... 120 Minuten)
Autom. Abschaltung	Zeit bis der LED TV sich abschaltet (Aus / 1 Stunde / 2 Stunden / 4 Stunden)
Hörgeschädigt	Funktionen für Hörgeschädigte aktivieren
CI Information	Informationen zu CA-Modul und Smart Card
PVR/Timeshift	Einstellungen für Aufnahme und Wiedergabe
HDMI Link	HDMI CEC aktivieren / deaktivieren

### HINWEIS

Ist die **Sperre** inaktiv, sind die Funktionen **Kindersicherung** und **PIN ändern** ausgegraut und nicht verfügbar.

Im Hotelmodus haben Sie die Möglichkeit einzelne Kanäle und Funktionen zu sperren.



## 6.5 Einstellungen



Bild 18 Einstellungsmenü

OSD-Zeit	Anzeigedauer des Menüs: Nie / nach 5 ... 30 Sekunden ausblenden
Auto SCART	An / Aus
PC-Einstel.	Einstellungen für angeschlossenen PC
Blue Screen	An / Aus
Home-Modus	Anpassen der Darstellung und Funktionen für Heim-Modus oder Geschäft-Modus
TV-einst. zurücksetzen	Zurücksetzen auf Werkseinstellungen
Version	Informationen zur aktuellen Firmware

### HINWEIS

**Firmware-Updates** für Ihren Ultrawide LED TV können Sie von Zeit zu Zeit unter [www.alden-deutschland.com](http://www.alden-deutschland.com) herunterladen. Übertragen Sie die Update-Datei mit einem USB-Speichergerät auf den LED TV.

## 6.6 Installation nach Zurücksetzen des LED TVs

Wenn Sie den Ultrawide LED TV auf Werkseinstellungen zurücksetzen, erscheint beim Wiedereinschalten ein kurzes Installationsmenü. Hier können Sie die Grundeinstellungen festlegen und den ersten Programmsuchlauf für DVB-T2 durchführen.

Um die Grundeinstellungen festzulegen, gehen Sie wie folgt vor:



Bild 19 Erstinstallation - Land wählen

1. Wählen Sie mit den Richtungstasten das entsprechende Land aus. Drücken Sie **OK**, um zu bestätigen.



Bild 20 Erstinstallation - Sprache wählen

2. Wählen Sie mit den Richtungstasten die entsprechende Menüsprache aus. Drücken Sie **OK**, um Ihre Auswahl zu bestätigen.

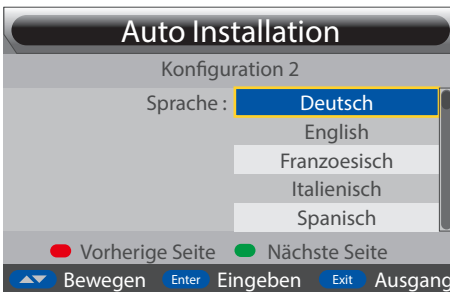

Bild 21 Erstinstallation - Modus wählen

- Die vorgeschlagenen Optionen ermöglichen eine Vorauswahl der Bildeinstellungen.  
Verwenden Sie die Richtungstasten, um die Auswahl zu ändern.  
Drücken Sie **OK**, um Ihre Auswahl zu bestätigen.



Bild 22 Erstinstallation - automatische Abschaltung einstellen

- Standardmäßig ist die automatische Abschaltung auf 4 Stunden gesetzt.  
Verwenden Sie die Richtungstasten, um die Auswahl zu ändern.  
Drücken Sie **OK**, um Ihre Auswahl zu bestätigen.



Bild 23 Erstinstallation - Jugendschutz einstellen

5. Wählen Sie die gewünschte Stufe für die Kindersicherung aus:  
Aus, 3 bis 18 Jahre.

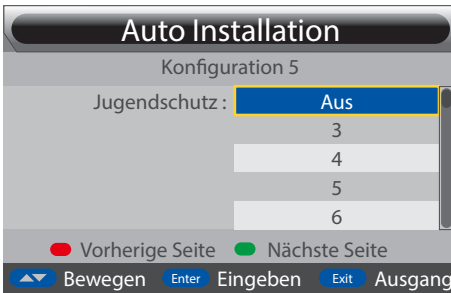

Bild 24 Erstinstallation - TV-Verbindungsart wählen

6. Wählen Sie die Empfangsart aus: DVB-T2, Kabel, Satellit.  
In einem Campingwagen ist es empfehlenswert, den Satellitenmodus zu verwenden.  
Drücken Sie **OK**, um Ihre Auswahl zu bestätigen.
7. Ändern Sie ggf. den PIN-Code.  
Der PIN-Code muss 4-stellig sein.
  - a) Geben Sie zuerst den alten Code ein (Werkseinstellung: **0000**).
  - b) Geben Sie den neuen Code Ihrer Wahl ein.
  - c) Geben Sie den neuen Code erneut ein, um diesen zu bestätigen.

➔ Die Änderung des PIN-Codes wird mit einer Meldung bestätigt.

✓ Die Grundeinstellungen sind festgelegt.

## 7 Fehlersuche und Fehlerbehebung

### 7.1 Abhilfe bei Fehlern

<i><b>Fehler</b></i>	<i><b>Lösung</b></i>
Kein Bild und / oder kein Ton	<p>Prüfen Sie, ob der LED TV korrekt an die Stromversorgung angeschlossen ist.</p> <p>Prüfen Sie, ob der Hauptschalter auf EIN geschaltet ist.</p>
Bild, aber kein Ton	<p>Prüfen Sie, ob die Stummschaltung aktiviert ist.</p> <p>Prüfen Sie, ob die Lautstärke in einem für Sie hörbaren Bereich eingestellt ist.</p>
Fernbedienung funktioniert nicht	<p>Prüfen Sie, ob der LED TV korrekt an die Stromversorgung angeschlossen ist.</p> <p>Das Signal der Fernbedienung darf nicht von Gegenständen blockiert werden.</p> <p>Versuchen Sie die Fernbedienung aus einem anderen Winkel heraus zu verwenden - der Empfangswinkel des Sensors liegt bei 30°.</p> <p>Legen Sie neue Batterien in die Fernbedienung ein und versuchen Sie es erneut.</p>
Kein Signal	<p>Prüfen Sie, ob die richtige Signalquelle ausgewählt ist.</p> <p>Prüfen Sie, ob das Koaxialkabel der Antenne korrekt eingesteckt ist.</p> <p>Prüfen Sie, ob die Antenne beschädigt ist.</p> <p>Prüfen Sie, ob die Antenne korrekt positioniert und ausgerichtet ist.</p> <p>Prüfen Sie, ob das Signal zur Antenne von Häusern oder Bäumen blockiert wird.</p>

<b>Fehler</b>	<b>Lösung</b>
Bild ist zu blass oder zu dunkel	Prüfen Sie die Bildeinstellungen im Hauptmenü und passen Sie diese ggf. an.
Meldung "Kurzschluss Antenne"	Prüfen Sie das Koaxialkabel Ihrer Antenne zwischen LNB und dem LED TV auf Beschädigung und Verschleiß, tauschen Sie dieses ggf. aus.

### **HINWEIS**

*Wenn Sie den Fehler nicht allein beheben können, kontaktieren Sie unseren Support für Unterstützung, siehe Kapitel "1.4 Hersteller" auf Seite 6.*

*Lassen Sie Reparaturen an Ihrem Ultrawide LED TV nur von qualifiziertem Elektrofachpersonal durchführen.*

## 8 Wartung und Pflege

### 8.1 Reinigung

#### **ACHTUNG**

#### ***Beschädigung des LED TVs durch falsche Reinigung möglich.***

- ▶ Verwenden Sie keine aggressiven oder scheuernden Reinigungsmittel.
- ▶ Trennen Sie den LED TV von der Stromversorgung, bevor Sie diesen reinigen.
- ▶ Verhindern Sie, dass Flüssigkeit in das Gerät gelangt.
- ▶ Sollte Flüssigkeit in das Gerät gelangen: ziehen Sie sofort den Netzstecker.

Reinigen Sie den Ultrawide LED TV wöchentlich mit einem trockenen, weichen Tuch (z. B. Mikrofaser-Tuch).

Verwenden Sie für die Reinigung des Bildschirms ein angefeuchtetes, weiches Tuch oder ein spezielles Reinigungsmittel für LED-Displays.

### 8.2 Reparatur und Ersatz von Teilen

Lassen Sie Reparaturen an Ihrem Ultrawide LED TV nur von qualifiziertem Elektrofachpersonal durchführen.

Für Reparaturen oder den Ersatz von Teilen kontaktieren Sie unseren Support für Unterstützung, siehe Kapitel "1.4 Hersteller" auf Seite 6.

## 9 Außerbetriebnahme

### 9.1 LED TV trennen

Um den Ultrawide LED TV außer Betrieb zu nehmen, gehen Sie wie folgt vor:

1. Schalten Sie alle an den LED TV angeschlossenen Geräte aus.
2. Drücken Sie auf  **Power** auf Ihrer Fernbedienung, um den LED TV auszuschalten.
  - ➔ Der LED TV schaltet sich aus und geht in den Bereitschaftsmodus.
3. Schalten Sie den Hauptschalter unten am LED TV auf Aus, um dieses vollständig auszuschalten.
  - ➔ Der LED TV ist ausgeschaltet.
4. Trennen Sie den LED TV von der Stromversorgung.
5. Trennen Sie alle Kabel und externen Geräte vom LED TV.
6. Nehmen Sie die Batterien aus der Fernbedienung, um ein Auslaufen zu verhindern.
  - ✓ Der Ultrawide LED TV ist außer Betrieb genommen.

### 9.2 Entsorgung und Recycling von Altgeräten

Das Gerät darf nicht über den Hausmüll entsorgt werden.

Sollte das Gerät nicht mehr benutzt werden können, fragen Sie den zuständigen Müllbeseitigungsverband nach den notwendigen Maßnahmen zur Entsorgung.



Batterien und Akkus gehören nicht in den Hausmüll.

Sie als Verbraucher sind gesetzlich verpflichtet, Batterien und Akkus bei einer Sammelstelle Ihrer Gemeinde, Ihres Stadtteils oder im Handel abzugeben.

Nur so ist eine umweltgerechte Entsorgung möglich.

Batterien und Akkus, die mit den aufgeführten Buchstaben versehen sind, beinhalten u. A. folgende Schadstoffe: Cd (Cadmium), Hg (Quecksilber), Pb (Blei).



Dieses Gerät entspricht den Europäischen Richtlinien hinsichtlich Sicherheit und Störfestigkeit.

Es erfüllt die folgenden EU-Richtlinien:

2014/30/EU,  
2014/35/EU,  
2011/65/EU.



## 10 Technische Daten

### 10.1 Ultrawide LED TV

<i>Technische Merkmale</i>	<b>18,5"</b>	<b>22"</b>	<b>24"</b>
Bildschirmtyp	LED Backlight Display		
Audio	2x 5 W-Lautsprecher		
Bildschirmdiagonale			
[cm]	47	56	60
[Zoll]	18,5	22	24
Bildschirmauflösung [px]	1366 x 768	1920 x 1080	1920 x 1080
Bildverhältnis	16:9		
Betrachtungswinkel - horizontal / vertikal [°]	178 / 178		
Helligkeitswert [cd/m <sup>2</sup> ]	250		
Kontrastverhältnis	3000:1	4000:1	3000:1
Reaktionszeit [ms]	5	6,5	8,5
<i>Allgemeine Merkmale</i>	<b>18,5"</b>	<b>22"</b>	<b>24"</b>
Abmessungen B x H x T [mm]	44 x 27 x 6,5	50 x 30 x 6,5	55 x 33 x 6,5
VESA Norm [mm]	100 x 100		
Gewicht [kg]	ca. 2,5	ca. 3,0	ca. 3,5
Stromversorgung [V DC]	12		
Notwendige Absicherung [A]	5		
Max. Netzspannung [W]	36		
Antenneneingang [Ω]	75		
Anschlüsse	1x HDMI, 1x USB, 1x CI+, 1x SCART, 1x VGA, 1x DVB-T2, 1x DVB-S(2), 1x PC Audio IN, 1x Mini-YPbPr IN, 1x Mini-AV IN, 1x Kopfhörer		

### *Energieverbrauchsangaben*

Netzschalter	Ja
Energieeffizienzklasse	A
Verbrauch im Betrieb [W]	20
Jährlicher Energieverbrauch [kWh/Jahr]	29
Verbrauch im Bereitschaftszustand [W]	< 0,5
Energieeffizienzsкала	A++ ... E

## 10.2 Fernbedienung

Typ	Infrarot
Reichweite [m]	6
Empfangswinkel - horizontal [°]	30
Batterien	2x 1,5 V, Größe AAA

## 11 Rechtliche Hinweise

### 11.1 Gewährleistung

ALDEN Deutschland GmbH  
Fehrenkamp 12  
49434 Neuenkirchen-Vörden

Tel: 0 54 93 - 91 36 60  
Fax: 0 54 93 - 91 36 63

info@alden-deutschland.de

**Geschäftszeiten:**  
Mo.-Fr. 8:30 - 17:00 Uhr

ALDEN Deutschland GmbH übernimmt für seine angebotenen Produkte eine Gewährleistung für die Dauer von 24 Monaten ab Kaufdatum.

Ausgeschlossen von der Gewährleistung sind Verschleißteile, ästhetische Teile, Produkte mit beschädigtem Garantiesiegel oder nicht lesbarer / vorhandener Seriennummer sowie Schäden, die durch unsachgemäße Bedienung und / oder unsachgemäßen Gebrauch, durch den Gebrauch von nicht originalen Ersatzteilen, ungeeigneter Verpackung oder aus irgendeinem weiteren Grund verursacht werden, die ALDEN-Produkten nicht zuzuschreiben sind.

Beachten Sie bitte unbedingt die Warnhinweise in der entsprechenden Bedienungsanleitung.

In einem Gewährleistungsfall senden Sie das Gerät (nach vorheriger Kontaktaufnahme mit ALDEN Deutschland GmbH) wenn möglich in der Originalverpackung mit komplettem Zubehör, einem Anschreiben mit Ihrer Adresse, Telefon- / Faxnummer und / oder Email-Adresse inkl. einer Kopie Ihres Kaufbelegs an die oben angegebene Adresse (Versandkosten zu Lasten des Absenders). Unfreie Pakete können nicht angenommen werden.

**Hinweis:** Vor dem Versand eines defekten Gerätes setzen Sie sich bitte zuerst unter der oben angegebenen Adresse, Telefon-, Faxnummer oder Mailadresse mit uns in Verbindung. Viele Probleme können auch direkt durch unseren Servicesupport telefonisch oder per Mail geklärt werden.

Weder der Verkäufer, noch der Hersteller können für Veränderungen der Sendearten oder der Sendeleistungen der Satelliten verantwortlich gemacht werden.

Der Verkäufer oder Hersteller ist nicht für das Verschwinden von Satelliten, Programmen, den Übergang eines unverschlüsselten Programmes in ein verschlüsseltes Programm sowie für jede andere Änderung der Übertragungsarten verantwortlich.

Höhere Gewalt kann nicht zu einem Umtausch, einer Erstattung oder zu einer anderen Entschädigung führen.

Die Empfangsbereiche der Satellitenanlagen dienen als Hinweis und sind nicht als absolute Angaben zu verstehen.

Systembedingt ist keine 100 % Angabe der Ausleuchtungszonen möglich, da diese von vielen Faktoren abhängig ist, z. B. Alter und Sendeleistung der einzelnen Satelliten einer Flotte.

### 11.2 Urheber- und Schutzrechte

ALDEN-Produkte unterliegen einer kontinuierlichen Verbesserung und Weiterentwicklung. Diese Bedienungsanleitung wurde bis zum Druckschluss so aktuell wie irgend möglich gehalten.

Dennoch können geringe Unterschiede zwischen dem hier gezeigten und beschriebenen Produkt und der tatsächlich ausgelieferten Ware existieren.

© ALDEN. Alle Rechte vorbehalten. Jeglicher Nachdruck oder Verwendung ohne schriftliche Genehmigung von ALDEN ist verboten.

Die neuesten Informationen bekommen Sie bei ALDEN Deutschland GmbH.

Sollten Sie Fragen zum Inhalt dieser Bedienungsanleitung haben, so kontaktieren Sie bitte ALDEN Deutschland GmbH.

## 12 Stichwortverzeichnis

<b>A</b>		<b>M</b>	
Abspielfunktion _____	34	Menü _____	37
Aufnahmeliste _____	34	<b>P</b>	
DVD-Player _____	35	Pflege _____	47
Multimedia-Player _____	36	<b>R</b>	
Anschließen _____	16	Recycling _____	48
Antenne _____	17	Reinigung _____	47
Aufnahmefunktion _____	29	Reparatur _____	47
Auto Timeshift _____	30	Rückansicht _____	11
Timeshift _____	29	<b>S</b>	
Aufstellungsort _____	8	Sendersuche _____	23
<b>E</b>		Automatisch _____	24
Einstellungen _____	37	Manuell _____	26, 27
Entsorgung _____	48	Sicherheit _____	<i>Siehe Gefahren</i>
Externe Geräte _____	18	<b>T</b>	
<b>F</b>		Technische Daten _____	49
Fehlerbehebung _____	45	<b>U</b>	
Fehlersuche _____	45	Urheber- und Schutzrechte _____	52
Fernbedienung _____	12	<b>V</b>	
Fernsehen _____	23	Vorbereiten _____	16
Abspielfunktion _____	34	Vorderansicht _____	10
Aufnahmefunktion _____	29	<b>W</b>	
Sendersuche _____	23	Wartung _____	47
<b>G</b>			
Gefahren _____	7		
durch Batterien _____	9		
durch Elektrizität _____	7		
für Kinder _____	7		
Gewährleistung _____	51		
<b>H</b>			
Hersteller _____	6		
Hotelmodus _____	40		
<b>K</b>			
Kontaktadresse _____	<i>Siehe Hersteller</i>		
<b>L</b>			
Lieferumfang _____	6		



Diese Anleitung wurde erstellt von  
Handbuch Experten GmbH  
Ambazac-Str. 4, 90542 Eckental  
[www.handbuch-experten.de](http://www.handbuch-experten.de)

Stand 09/2020



**SAT-SYSTEME**



**TV-SYSTEME**



**SOLAR-SYSTEME**

ALDEN Deutschland GmbH • Fehrenkamp 12 • 49434 Neuenkirchen-Vörden  
Telefon 05493 - 913660 • Telefax 05493 - 913663 • [info@alden-deutschland.de](mailto:info@alden-deutschland.de)

[www.alden-deutschland.com](http://www.alden-deutschland.com)